

## Quick Start Guide

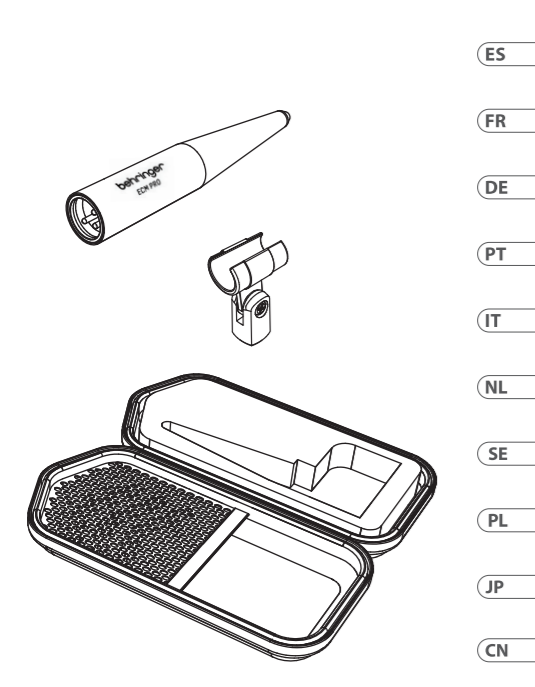

### ECM PRO Ultra-Linear Measurement Condenser Microphone for Studio Monitor Calibration

- Non installare in uno spazio ristretto, come in una libreria o in una struttura simile.
- Non collocare sul dispositivo fonti di fiamme libere, come candele accese.



Behringer ECM PRO Ultra-Linear Measurement Condenser Microphone for Studio Monitor Calibration

- trasportare le apparecchiature per il riciclaggio vi invitiamo a contattare l'ufficio comunale locale o il servizio di raccolta dei rifiuti domestici.
- Non installare in uno spazio ristretto, come in una libreria o in una struttura simile.
- Non collocare sul dispositivo fonti di fiamme libere, come candele accese.

#### **NL** Belangrijke veiligheidsvoorschriften

- Lees deze voorschriften.
- Bewaar deze voorschriften.
- Neem alle waarschuwingen in acht.
- Volg alle voorschriften op.
- Gebruik dit apparaat niet in de buurt van water.
- Reinig het uitsluitend met een droge doek.
- Let erop geen van de ventilatie-openingen te bedekken. Plaats en installeer het volgens de voor-schriften van de fabrikant.
- Het apparaat mag niet worden geplaatst in de buurt van radiatoren, warmte-uitlaten, kachels of andere zaken (ook versterkers) die warmte afgeven.
- Gebruik uitsluitend door de producent gespeci-ficeerd toebehoren c.q. onderdelen.
- Gebruik het apparaat uitsluitend in combinatie met de wagen, het statief, de driepoot, de beugel of tafel die door de producent is aangegeven, of die in combinatie met het apparaat wordt verkocht. Bij gebruik van een wagen dient men voorzichtig te zijn bij het verwijderen van de combinatie wagen/apparaat en letsel door vallen te voorkomen.
- Correcte afvoer van dit product: dit symbool geeft aan dat u dit product op grond van de AEEA-richtlijn (2012/19/EU) en de nationale wetgeving van uw land niet met het gewone huishoudelijke afval mag weggoeien. Dit product moet na afloop van de nuttige levensduur naar een officiële inzamelpost voor afgedankte elektrische en elektronische apparatuur (AEEA) worden gebracht, zodat het kan worden gerecycled. Vanwege de potentieel gevaarlijke stoffen die in elektrische en elektronische apparatuur kunnen voorkomen, kan een onjuiste afvoer van afval van het onderhavige type een negatieve invloed op het milieu en de menselijke gezondheid hebben. Een juiste afvoer van dit product is echter niet alleen beter voor het milieu en de gezondheid, maar draagt tevens bij aan een doelmatiger gebruik van de natuurlijke hulpbronnen. Voor meer informatie over de plaatsen waar u uw afgedankte apparatuur kunt inleveren, kunt u contact opnemen met uw gemeente of de plaatselijke reinigingsdienst.
- Installeer niet in een kleine ruimte, zoals een boekenkast of iets dergelijks.
- Plaats geen open vlammen, zoals brandende kaarsen, op het apparaat.

#### **SE** Viktiga säkerhetsanvisningar

- Läs dessa anvisningar.
- Spara dessa anvisningar.
- Beakta alla varningar.
- Följ alla anvisningar.
- Använd inte apparaten i närheten av vatten.

**EN**

**ES**

**FR**

**DE**

**PT**

**IT**

**NL**



**SE**

**PL**

**JP**

**CN**

#### **EN** Safety Instruction

- Read these instructions.
- Keep these instructions.
- Heed all warnings.
- Follow all instructions.
- Do not use this apparatus near water.
- Clean only with dry cloth.
- Do not block any ventilation openings. Install in accordance with the manufacturer’s instructions.
- Do not install near any heat sources such as radiators, heat registers, stoves, or other apparatus (including amplifiers) that produce heat.
- Use only attachments/accessories specified by the manufacturer.
-  Use only with the cart, stand, tripod, bracket, or table specified by the manufacturer, or sold with the apparatus. When a cart is used, use caution when moving the cart/apparatus combination to avoid injury from tip-over.
-  Correct disposal of this product: This symbol indicates that this product must not be disposed of with household waste, according to the WEEE Directive (2012/19/EU) and your national law. This product should be taken to a collection center licensed for the recycling of waste electrical and electronic equipment (EEE). The mishandling of this type of waste could have a possible negative impact on the environment and human health due to potentially hazardous substances that are generally associated with EEE. At the same time, your cooperation in the correct disposal of this product will contribute to the efficient use of natural resources. For more information about where you can take your waste equipment for recycling, please contact your local city office, or your household waste collection service.
- Do not install in a confined space, such as a book case or similar unit.
- Do not place naked flame sources, such as lighted candles, on the apparatus.

#### **ES** Instrucción de seguridad

- Lea las instrucciones.
- Conserve estas instrucciones.
- Preste atención a todas las advertencias.
- Siga todas las instrucciones.
- No use este aparato cerca del agua.
- Limpie este aparato con un paño seco.
- No bloquee las aberturas de ventilación. Instale el equipo de acuerdo con las instrucciones del fabricante.
- No instale este equipo cerca de fuentes de calor tales como radiadores, acumuladores de calor, estufas u otros aparatos (incluyendo amplificadores) que puedan producir calor.
- Use únicamente los dispositivos o accesorios especificados por el fabricante.
-  Use únicamente la carretilla, plataforma, trípode, soporte o mesa especificados por el fabricante o suministrados junto con el equipo. Al transportar el equipo, tenga cuidado para evitar daños y caídas al tropezar con algún obstáculo.





- Rengör endast med torr trasa.
- Blockera inte ventilationsöppningarna. Installera enligt tillverkarens anvisningar.
- Installera aldrig intill värmekällor som värme-element, varmluftsintag, spisar eller annan utrustning som avger värme (inklusive förstärkare).
- Använd endast tillkopplingar och tillbehör som angetts av tillverkaren.
- Använd endast med vagn, stativ, trefot, hållare eller bord som angetts av tillverkaren, eller som sålts till-sammans med apparaten. Om du använder en vagn, var försiktig, när du förflyttar kombinationen vagn-apparat, för att förhindra olycksfall genom snubbling.

-  Kassera produkten på rätt sätt: den här symbolen indikerar att produkten inte ska kastas i hushållsoporna, enligt WEEE direktivet (2012/19/EU) och gällande, nationell lagstiftning. Produkten ska lämnas till ett auktoriserat återvinningsställe för elektronisk och elektrisk utrustning (EEE). Om den här sortens avfall hanteras på fel sätt kan miljön, och människors hälsa, påverkas negativt på grund av potentiella risksubstanser som ofta associeras med EEE. Avfallshanteras produkten däremot på rätt sätt bidrar detta till att naturens resurser används på ett bra sätt. Kontakta kommun, ansvarig förvaltning eller avfallshanteringsföretag för mer information om återvinningscentral där produkten kan lämnas.
- Installera inte i ett trångt utrymme, t.ex. i en bokhylsa eller liknande enhet.
- Placera inte källor med öppen eld, t.ex. tända ljus, på apparaten.

#### **PL** Ważne informacje o bezpieczeństwie

- Proszę przeczytać poniższe wskazówki.
- Proszę przechowywać niniejszą instrukcję.
- Należy przestrzegać wszystkich wskazówek ostrzegawczych.
- Należy postępować zgodnie z instrukcją obsługi.
- Urządzenia nie wolno używać w pobliżu wody.
- Urządzenie można czyścić wyłącznie suchą szmatką.
- Nie zasłaniać otworów wentylacyjnych. W czasie podłączania urządzenia należy przestrzegać zaleceń producenta.
- Nie stawiać urządzenia w pobliżu źródeł ciepła takich, jak grzejniki, piece lub urządzenia produkujące ciepło (np. wzmacniacze).
- Używać wyłącznie sprzętu dodatkowego i akcesoriów zgodnie z zaleceniami producenta.
-  Używać jedynie zalecanych przez producenta lub znajdujących się w zestawie wózków, stojaków, statywów, uchwytów i stołów. W przypadku posługiwania się wózkiem należy zachować szczególną ostrożność w trakcie przewożenia zestawu, aby uniknąć niebezpieczeństwa potknięcia się i zranienia.

-  Prawidłowa utylizacja produktu: Ten symbol wskazuje, że tego produktu nie należy wyrzucać razem ze zwykłymi odpadami domowymi, tylko zgodnie z dyrektywą w sprawie zużytego sprzętu elektrycznego i elektronicznego (WEEE) (2012/19/EU) oraz przepisami krajowymi. Niniejszy produkt należy przekazać do autoryzowanego punktu zbiórki zużytego sprzętu elektrycznego i elektronicznego. Niewłaściwe postępowanie z tego typu odpadami może wywołać szkodliwe działanie na środowisko naturalnej i zdrowie człowieka z powodu potencjalnych substancji niebezpiecznych zaliczanych jako zużyty sprzęt elektryczny i elektroniczny. Jednocześnie, Twój wkład w prawidłową

-  Cómo debe deshacerse de este aparato: Este símbolo indica que este aparato no debe ser tratado como basura orgánica, según lo indicado en la Directiva WEEE (2012/19/EU) y a las normativas aplicables en su país. En lugar de ello deberá llevarlo al punto limpio más cercano para el reciclaje de sus elementos eléctricos / electrónicos (EEE). Al hacer esto estará ayudando a prevenir las posibles consecuencias negativas para el medio ambiente y la salud que podrían ser provocadas por una gestión inadecuada de este tipo de aparatos. Además, el reciclaje de materiales ayudará a conservar los recursos naturales. Para más información acerca del reciclaje de este aparato, póngase en contacto con el Ayuntamiento de su ciudad o con el punto limpio local.
- No instale esta unidad en un espacio muy reducido, tal como encastrada en una librería o similar.
- No coloque objetos con llama, como una vela encendida, sobre este aparato.

Behringer ECM PRO Ultra-Linear Measurement Condenser Microphone for Studio Monitor Calibration

#### **FR** Consignes de sécurité

- Lisez ces consignes.
- Conservez ces consignes.
- Respectez tous les avertissements.
- Respectez toutes les consignes d'utilisation.
- N'utilisez jamais l'appareil à proximité d'un liquide.
- Nettoyez l'appareil avec un chiffon sec.
- Veillez à ne pas empêcher la bonne ventilation de l'appareil via ses ouïes de ventilation. Respectez les consignes du fabricant concernant l'installation de l'appareil.
- Ne placez pas l'appareil à proximité d'une source de chaleur telle qu'un chauffage, une cuisinière ou tout appareil dégageant de la chaleur (y compris un ampli de puissance).
- Utilisez exclusivement des accessoires et des appareils supplémentaires recommandés par le fabricant.
-  Utilisez exclusivement des chariots, des diables, des présentoirs, des pieds et des surfaces de travail recommandés par le fabricant ou livrés avec le produit. Déplacez précautionneusement tout chariot ou diable chargé pour éviter d'éventuelles blessures en cas de chute.
- Mise au rebut appropriée de ce produit: Ce symbole indique qu'en accord avec la directive DEEE (2012/19/EU) et les lois en vigueur dans votre pays, ce produit ne doit pas être jeté avec les déchets ménagers. Ce produit doit être déposé dans un point de collecte agréé pour le recyclage des déchets d'équipements électriques et électroniques (EEE). Une mauvaise manipulation de ce type de déchets pourrait avoir un impact négatif sur l'environnement et la santé à cause des substances potentiellement dangereuses généralement associées à ces équipements. En même temps, votre coopération dans la mise au rebut de ce produit contribuera à l'utilisation efficace des ressources naturelles. Pour plus d'informations sur l'endroit où vous pouvez déposer vos déchets d'équipements pour le recyclage, veuillez contacter votre mairie ou votre centre local de collecte des déchets.
- N'installez pas l'appareil dans un espace confiné tel qu'une bibliothèque ou meuble similaire.
- Ne placez jamais d'objets enflammés, tels que des bougies allumées, sur l'appareil.





utylizację niniejszego produktu przyczynia się do oszczędnego wykorzystywania zasobów naturalnych. Szczegółowych informacji o miejscach, w których można oddawać zużyty sprzęt do recyklingu, udzielają urzędy miejskie, przedsiębiorstwa utylizacji odpadów lub najbliższy zakład utylizacji odpadów.



- Nie instaluj w ograniczonej przestrzeni, takiej jak półka na książki lub podobny zestaw.
- Nie stawiaj na urządzeniu źródła otwartego ognia, takich jak zapalone świece.

Behringer ECM PRO Ultra-Linear Measurement Condenser Microphone for Studio Monitor Calibration

##### **DE** 安全指示

- これらの指示をお読みください。
- これらの指示を守ってください。
- すべての警告に注意してください。
- すべての指示に従ってください。
- この装置を水の近くで使用しないでください。
- 乾いた布でのみ拭いてください。
- 換気口をふさがしないでください。製造元の指示に従ってインストールしてください。
- ラジエーター、ヒートレジスター、ストーブ、または熱を発生するその他の装置（アンプを含む）などの熱源の近くに設置しないでください。
- 製造元が指定したアタッチメント/アクセサリのみを使用してください。
-  製造元が指定した、または装置と一緒に販売されたカート、スタンド、三脚、ブラケット、またはテーブルでのみ使用してください。カートを使用する場合は、カートと装置の組み合わせを移動するときに、転倒による怪我を防ぐように注意してください。
-  この製品の正しい廃棄：この記号は、WEEE 指令 (2012/19 / EU) および国内法に従って、この製品を家庭ごとと一緒に廃棄してはならないことを示しています。この製品は、廃電気電子機器 (EEE) のリサイクルを許可された収集センターに持ち込む必要があります。この種の廃棄物の取り扱いを誤ると、一般に EEE に関連する潜在的に危険な物質が原因で、環境と人間の健康に悪影響を与える可能性があります。同時に、この製品の正しい廃棄にご協力いただくことで、天然資源の効率的な利用に貢献します。廃棄物をリサイクルする場所の詳細については、最寄りの市役所または家庭ごみ収集サービスにお問い合わせください。
- 本棚などの狭い場所には設置しないでください。
- 火のともったろうそくなどの裸火源を装置の上に置かないでください。

#### **DE** Wichtige Sicherheitshinweise

- Lesen Sie diese Hinweise.
- Bewahren Sie diese Hinweise auf.
- Beachten Sie alle Warnhinweise.
- Befolgen Sie alle Bedienungshinweise.
- Betreiben Sie das Gerät nicht in der Nähe von Wasser.
- Reinigen Sie das Gerät mit einem trockenen Tuch.
- Blockieren Sie nicht die Belüftungsschlitze. Beachten Sie beim Einbau des Gerätes die Herstellerhinweise.
- Stellen Sie das Gerät nicht in der Nähe von Wärmequellen auf. Solche Wärmequellen sind z. B. Heizkörper, Herde oder andere Wärme erzeugende Geräte (auch Verstärker).
- Verwenden Sie nur Zusatzgeräte/Zubehörteile, die laut Hersteller geeignet sind.
-  Verwenden Sie nur Wagen, Standvorrichtungen, Stative, Halter oder Tische, die vom Hersteller benannt oder im Lieferumfang des Geräts enthalten sind. Falls Sie einen Wagen benutzen, seien Sie vorsichtig beim Bewegen der Wagen-Gerätkombination, um Verletzungen durch Stolpern zu vermeiden.
-  Korrekte Entsorgung dieses Produkts: Dieses Symbol weist darauf hin, das Produkt entsprechend der WEEE Direktive (2012/19/EU) und der jeweiligen nationalen Gesetze nicht zusammen mit Ihren Haushaltsabfällen zu entsorgen. Dieses Produkt sollte bei einer autorisierten Sammelstelle für Recycling elektrischer und elektronischer Geräte (EEE) abgegeben werden. Wegen bedenklicher Substanzen, die generell mit elektrischen und elektronischen Geräten in Verbindung stehen, könnte eine unsachgemäße Behandlung dieser Abfallart eine negative Auswirkung auf Umwelt und Gesundheit haben. Gleichzeitig gewährleistet Ihr Beitrag zur richtigen Entsorgung dieses Produkts die effektive Nutzung natürlicher Ressourcen. Für weitere Informationen zur Entsorgung Ihrer Geräte bei einer Recycling-Stelle nehmen Sie bitte Kontakt zum zuständigen städtischen Büro, Entsorgungsamt oder zu Ihrem Haushaltsabfallentsorger auf.
- Installieren Sie das Gerät nicht in einer beengten Umgebung, zum Beispiel Bücherregal oder ähnliches.
- Stellen Sie keine Gegenstände mit offenen Flammen, etwa brennende Kerzen, auf das Gerät.

Behringer ECM PRO Ultra-Linear Measurement Condenser Microphone for Studio Monitor Calibration

#### **PT** Instruções de Segurança Importantes

- Leia estas instruções.
- Guarde estas instruções.
- Preste atenção a todos os avisos.
- Siga todas as instruções.
- Não utilize este dispositivo perto de água.
- Limpe apenas com um pano seco.
- Não obstrua as entradas de ventilação. Instale de acordo com as instruções do fabricante.
- Não instale perto de quaisquer fontes de calor tais como radiadores, bocas de ar quente, fogões de sala ou outros aparelhos (incluindo amplificadores) que produzam calor.
- Utilize apenas ligações/acessórios especificados pelo fabricante.



- 安全须知**
- 请阅读这些说明。
- 请妥善保管这些说明。
- 请注意所有的警告。
- 请遵守所有的说明。
- 请勿在靠近水的地方使用本产品。
- 请用干布清洁本产品。
- 请勿堵塞通风孔, 安装本产品时请遵照厂家的说明, 通风孔不要覆盖诸如报纸、桌布和窗帘等物品而妨碍通风。

- 请勿将本产品安装在热源附近, 如暖气片, 炉子或其它产生热量的设备 (包括功放器)。产品上不要放置裸露的火焰源, 如点燃的蜡烛。
- 请只使用厂家指定的附属设备和配件。
-  请只使用厂家指定的或随货销售的手推车、架子、三角架、支架和桌子。若使用手推车来搬运设备, 请注意安全放置设备, 以避免手推车和设备倾覆或受伤。

- 如果液体流入或异物落入设备内, 设备遭雨淋或受潮, 设备不能正常运作或被摔坏等, 设备受损需进行维修时, 所有维修均须由合格的维修人员进行维修。

-  Utilize apenas com o carrinho, estrutura, tripé, suporte, ou mesa especificados pelo fabricante ou vendidos com o dispositivo. Quando utilizar um carrinho, tenha cuidado ao mover o conjunto carrinho/dispositivo para evitar danos provocados pela terpidação.

-  Correcta eliminação deste produto: este símbolo indica que o produto não deve ser eliminado juntamente com os resíduos domésticos, segundo a Directiva REEE (2012/19/EU) e a legislação nacional. Este produto deverá ser levado para um centro de recolha licenciado para a reciclagem de resíduos de equipamentos eléctricos e electrónicos (EEE). O tratamento incorrecto deste tipo de resíduos pode ter um eventual impacto negativo no ambiente e na saúde humana devido a substâncias potencialmente perigosas que estão geralmente associadas aos EEE. Ao mesmo tempo, a sua colaboração para a eliminação correcta deste produto irá contribuir para a utilização eficiente dos recursos naturais. Para mais informação acerca dos locais onde poderá deixar o seu equipamento usado para reciclagem, é favor contactar os serviços municipais locais, a entidade de gestão de resíduos ou os serviços de recolha de resíduos domésticos.
- Não instale em lugares confinados, tais como estantes ou unidades similares.
- Não coloque fontes de chama, tais como velas acesas, sobre o aparelho.

Behringer ECM PRO Ultra-Linear Measurement Condenser Microphone for Studio Monitor Calibration

##### **IT** Istruzioni di sicurezza importanti

- Leggere queste istruzioni.
- Conservare queste istruzioni.
- Prestare attenzione a tutti gli avvisi.
- Applicare tutte le istruzioni.
- Non utilizzare questo dispositivo vicino l'acqua.
- Pulire esclusivamente con un panno asciutto.
- Non bloccare le aperture di ventilazione. Installare in conformità con le istruzioni del produttore.
- Non installare vicino a fonti di calore come radiatori, termoregolatori, stufe o altri apparecchi (inclusi amplificatori) che producono calore.
- Utilizzare esclusivamente dispositivi/accessori specificati dal produttore.
-  Utilizzare solo carrelli, supporti, treppiedi, staffe o tavoli indicati dal produttore o venduti con l'apparecchio. Utilizzando un carrello, prestare attenzione quando si sposta la combinazione carrello/apparecchio per evitare lesioni dovute al ribaltamento.

-  Smaltimento corretto di questo prodotto: questo simbolo indica che questo dispositivo non deve essere smaltito insieme ai rifiuti domestici, secondo la Direttiva RAEE (2012/19 / UE) e la vostra legislazione nazionale. Questo prodotto deve essere portato in un centro di raccolta autorizzato per il riciclaggio di rifiuti di apparecchiature elettriche ed elettroniche (RAEE). La cattiva gestione di questo tipo di rifiuti potrebbe avere un possibile impatto negativo sull'ambiente e sulla salute umana a causa di sostanze potenzialmente pericolose che sono generalmente associate alle apparecchiature elettriche ed elettroniche. Nello stesso tempo la vostra collaborazione al corretto smaltimento di questo prodotto contribuirà all'utilizzo efficienti delle risorse naturali. Per ulteriori informazioni su dove è possibile

#### [EN] ECM PRO

- Achieve precision measurements and studio calibration with our ultra-linear condenser microphone
- Perfectly suited for room calibration and monitor alignment applications
- ECM PRO offers an exceptionally linear frequency response and ultra-high sound resolution up to 30 kHz
- Get an evenly weighted, true omnidirectional pattern for accurate sound capture
- ECM PRO works with +48 V phantom power and the Behringer ULTRACURVE or any other analyzer
- Experience highest signal integrity with our gold-plated 3-pin XLR connector
- Mount easily with the included microphone clamp and keep your microphone protected with the included zipper case

#### Accessories

- Microphone clamp
- Protective case

#### [ES] ECM PRO

- Logre mediciones de precisión y calibración de estudio con nuestro micrófono de condensador ultra-lineal.
- Perfectamente adecuado para aplicaciones de calibración de salas y alineación de monitores.
- ECM PRO ofrece una respuesta en frecuencia excepcionalmente lineal y una resolución de sonido ultra-alta de hasta 30 kHz.
- Obtenga un patrón verdaderamente omnidireccional y equilibrado para una captura de sonido precisa.
- ECM PRO funciona con alimentación fantasma de +48 V y el Behringer ULTRACURVE o cualquier otro analizador.
- Experimente la máxima integridad de señal con nuestro conector XLR de 3 pines chapado en oro.
- Monte fácilmente con la abrazadera de micrófono incluida y mantenga su micrófono protegido con el estuche con cremallera incluido.

#### Accesorios

- Abrazadera de Micrófono
- Estuche Protector





#### [CN] ECM PRO

- 使用我们的超线性电容麦克风实现精确测量和工作室校准。
- 非常适合房间校准和监视器对准应用。
- ECM PRO 提供非常线性的频率响应和高达 30 kHz 的超高声音分辨率。
- 获得均匀加权的真正全向模式。以准确捕捉声音。
- ECM PRO 可与 +48 V 幻象电源以及 Behringer ULTRACURVE 或其他分析器一起工作。
- 通过我们的镀金 3 针 XLR 连接器体验最高的信号完整性。
- 使用随附的麦克风夹轻松安装，并用随附的拉链箱保护您的麦克风。

#### 附件

- 麦克风夹
- 保护盒

Capsule type	Back electret condenser
Directivity	Omn <span>‑</span> directional
Impedance	600 Ω ±20% @ 1 kHz
Frequency response	40 Hz to 30 kHz
Sensitivity	−39.5 dB ±3 dB (1 dB=1 V/Pa at 1 kHz)
Working voltage	P48
Max input SPL	132 dB
Connector	XLR3M
Weight (without clamp)	93 g

Behringer is constantly striving to maintain the highest professional standards. As a result of these efforts, modifications may be made from time to time to existing products without prior notice. Specifications and appearance may differ from those listed or illustrated.

#### [FR] ECM PRO

- Réalisez des mesures de précision et une calibration de studio avec notre microphone à condensateur ultra-linéaire.
- Parfaitement adapté pour les applications de calibration de pièce et d’alignement de moniteurs.
- ECM PRO offre une réponse en fréquence exceptionnellement linéaire et une résolution sonore ultra-haute jusqu’ à 30 kHz.
- Obtenez un motif omnidirectionnel véritablement pondéré et uniforme pour une capture sonore précise.
- ECM PRO fonctionne avec une alimentation fantôme de +48 V et le Behringer ULTRACURVE ou tout autre analyseur.
- Expérimentez l’intégrité du signal la plus élevée avec notre connecteur XLR 3 broches plaqué or.
- Montez facilement avec la pince de microphone incluse et gardez votre microphone protégé avec l’étui à fermeture éclair inclus.

#### Accessoires

- Pince de Microphone
- Étui de protection

#### [DE] ECM PRO

- Erreichen Sie präzise Messungen und Studio-Kalibrierung mit unserem ultra-linearen Kondensatormikrofon.
- Perfekt geeignet für Raumkalibrierung und Monitorausrichtungsanwendungen.
- ECM PRO bietet eine außergewöhnlich lineare Frequenzantwort und ultra-hohe Schallauflösung bis zu 30 kHz.
- Erhalten Sie ein gleichmäßig gewichtetes, echtes omnidirektionales Muster für genaue Schallaufnahmen.
- ECM PRO arbeitet mit +48 V Phantomspeisung und dem Behringer ULTRACURVE oder jedem anderen Analysator.
- Erleben Sie höchste Signalintegrität mit unserem vergoldeten 3-poligen XLR-Stecker.
- Montieren Sie einfach mit der mitgelieferten Mikrofonklammer und halten Sie Ihr Mikrofon geschützt mit dem beiliegenden Reißverschlusssetui.

#### Zubehör

- Mikrofonklammer
- Schutzhüллер











#### [PT] ECM PRO

- Alcance medições precisas e calibração de estúdio com o nosso microfone condensador ultra-linear.
- Perfeitamente adequado para aplicações de calibração de ambientes e alinhamento de monitores.
- ECM PRO oferece uma resposta de frequência excepcionalmente linear e resolução de som ultra-alta até 30 kHz.
- Obtenha um padrão verdadeiramente omnidirecional e uniformemente ponderado para captura precisa de som.
- ECM PRO funciona com alimentação fantasma de +48 V e o Behringer ULTRACURVE ou qualquer outro analisador.
- Experimente a mais alta integridade de sinal com nosso conector XLR de 3 pinos banhado a ouro.
- Monte facilmente com a garra de microfone incluída e mantenha o seu microfone protegido com o estojo com zíper incluído.

#### Accessórios

- Garra de Microfone
- Estojo de Proteção

#### [IT] ECM PRO

- Raggiungete misurazioni di precisione e calibrazione in studio con il nostro microfono a condensatore ultra-lineare.
- Perfettamente adato per applicazioni di calibrazione di ambienti e allineamento di monitor.
- ECM PRO offre una risposta in frequenza eccezionalmente lineare e una risoluzione del suono ultra-alta fino a 30 kHz.
- Ottenete un pattern omnidirezionale vero e proporzionato per una cattura del suono accurata.
- ECM PRO funziona con alimentazione phantom di +48 V e il Behringer ULTRACURVE o qualsiasi altro analizzatore.
- Sperimentate l’integrità del segnale più elevata con il nostro connettore XLR a 3 pin placcato in oro.
- Montate facilmente con la morsetto per microfono incluso e mantenete il vostro microfono protetto con la custodia con zip inclusa.

#### Accessori

- Morsetto per Microfono
- Custodia Protettiva













#### [NL] ECM PRO

- Bereik precisiermetingen en studio-kalibratie met onze ultra-lineaire condensatormicrofoon.
- Perfect geschikt voor kamerkalibratie en monitoruitlijningstoepassingen.
- ECM PRO biedt een uitzonderlijk lineaire frequentierespons en ultra-hoge geluidresolutie tot 30 kHz.
- Krijg een gelijkmatig gewogen, echt omnidirectioneel patroon voor nauwkeurige geluidsofname.
- ECM PRO werkt met +48 V fantoomvoeding en de Behringer ULTRACURVE of elke andere analyzer.
- Ervaar de hoogste signaalintegriteit met onze vergulde 3-pins XLR-connector.
- Monteer eenvoudig met de meegeleverde microfoonklem en houd uw microfoon beschermd met de meegeleverde ritstas.

#### Accessoires

- Microfoonklem
- Beschermhoes











--	--