



# GUITAR LINK UCG102

The Ultimate Guitar-to-USB Interface for Recording and Jamming with your PC/Mac or iOS device

**EN Important Safety Instructions**

 Terminals marked with this symbol carry electrical current of sufficient magnitude to constitute risk of electric shock.

Use only high-quality professional speaker cables with ¼" TS or twist-locking plugs pre-installed. All other installation or modification should be performed only by qualified personnel.

 This symbol, wherever it appears, alerts you to the presence of uninsulated dangerous voltage inside the enclosure - voltage that may be sufficient to constitute a risk of shock.



This symbol, wherever it appears, alerts you to important operating and maintenance instructions in the accompanying literature. Please read the manual.

**Caution**

To reduce the risk of electric shock, do not remove the top cover (or the rear section). No user serviceable parts inside. Refer servicing to qualified personnel.

**Caution**

To reduce the risk of fire or electric shock, do not expose this appliance to rain and moisture. The apparatus shall not be exposed to dripping or splashing liquids and no objects filled with liquids, such as vases, shall be placed on the apparatus.

**Caution**

These service instructions are for use by qualified service personnel only. To reduce the risk of electric shock do not perform any servicing other than that contained in the operation instructions. Repairs have to be performed by qualified service personnel.

1. Read these instructions.
2. Keep these instructions.
3. Heed all warnings.
4. Follow all instructions.
5. Do not use this apparatus near water.
6. Clean only with dry cloth.
7. Do not block any ventilation openings. Install in accordance with the manufacturer's instructions.
8. Do not install near any heat sources such as radiators, heat registers, stoves, or other apparatus (including amplifiers) that produce heat.
9. Do not defeat the safety purpose of the polarized or grounding-type plug. A polarized plug has two blades with one wider than the other. A grounding-type plug has two blades and a third grounding prong. The wide blade or the third prong are provided for your safety. If the provided plug does not fit into your outlet, consult an electrician for replacement of the obsolete outlet.
10. Protect the power cord from being walked on or pinched particularly at plugs, convenience receptacles, and the point where they exit from the apparatus.

11. Use only attachments/accessories specified by the manufacturer.



use caution when moving the cart/apparatus combination to avoid injury from tip-over.

12. Use only with the cart, stand, tripod, bracket, or table specified by the manufacturer, or sold with the apparatus. When a cart is used, use caution when moving the cart/apparatus combination to avoid injury from tip-over.
13. Unplug this apparatus during lightning storms or when unused for long periods of time.
14. Refer all servicing to qualified service personnel. Servicing is required when the apparatus has been damaged in any way, such as power supply cord or plug is damaged, liquid has been spilled or objects have fallen into the apparatus, the apparatus has been exposed to rain or moisture, does not operate normally, or has been dropped.
15. The apparatus shall be connected to a MAINS socket outlet with a protective earthing connection.
16. Where the MAINS plug or an appliance coupler is used as the disconnect device, the disconnect device shall remain readily operable.



17. Correct disposal of this product: This symbol indicates that this product must not be disposed of with household waste, according to the WEEE Directive (2012/19/EU) and your national law. This product should be taken to a collection center licensed for the recycling of waste electrical and electronic equipment (EEE). The mishandling of this type of waste could have a possible negative impact on the environment and human health due to potentially hazardous substances that are generally associated with EEE. At the same time, your cooperation in the correct disposal of this product will contribute to the efficient use of natural resources. For more information about where you can take your waste equipment for recycling, please contact your local city office, or your household waste collection service.

18. Do not install in a confined space, such as a book case or similar unit.
19. Do not place naked flame sources, such as lighted candles, on the apparatus.
20. Please keep the environmental aspects of battery disposal in mind. Batteries must be disposed-of at a battery collection point.
21. This apparatus may be used in tropical and moderate climates up to 45°C.

**LEGAL DISCLAIMER**

Music Tribe accepts no liability for any loss which may be suffered by any person who relies either wholly or in part upon any description, photograph, or statement contained herein. Technical specifications, appearances and other information are subject to change without notice. All trademarks are the property of their respective owners. Midas, Klark Teknik, Lab Gruppen, Lake, Tannoy, Turbosound, TC Electronic, TC Helicon, Behringer, Bugera, Oberheim, Auratone and Coolaudio are trademarks or registered trademarks of Music Tribe Global Brands Ltd. © Music Tribe Global Brands Ltd. 2021 All rights reserved.

**LIMITED WARRANTY**

For the applicable warranty terms and conditions and additional information regarding Music Tribe's Limited Warranty, please see complete details online at [musictribe.com/warranty](http://musictribe.com/warranty).

**ES** Instrucciones de seguridad

 Las terminales marcadas con este símbolo transportan corriente eléctrica de magnitud suficiente como para constituir un riesgo de descarga eléctrica. Utilice solo cables de altavoz profesionales y de alta calidad con conectores TS de 6,3 mm o de bayoneta prefijados. Cualquier otra instalación o modificación debe ser realizada únicamente por un técnico cualificado.

 Este símbolo, siempre que aparece, le advierte de la presencia de voltaje peligroso sin aislar dentro de la caja; este voltaje puede ser suficiente para constituir un riesgo de descarga.



Este símbolo, siempre que aparece, le advierte sobre instrucciones operativas y de mantenimiento que aparecen en la documentación adjunta. Por favor, lea el manual.

**Atención**

Para reducir el riesgo de descarga eléctrica, no quite la tapa (o la parte posterior).

No hay piezas en el interior del equipo que puedan ser reparadas por el usuario. Si es necesario, póngase en contacto con personal cualificado.

**Atención**

Para reducir el riesgo de incendio o descarga eléctrica, no exponga este aparato a la lluvia,

humedad o alguna otra fuente que pueda salpicar o derramar algún líquido sobre el aparato. No coloque ningún tipo de recipiente para líquidos sobre el aparato.

**Atención**

Las instrucciones de servicio deben llevarlas a cabo exclusivamente personal cualificado. Para evitar el riesgo de una descarga eléctrica, no realice reparaciones que no se encuentren descritas en el manual de operaciones. Las reparaciones deben ser realizadas exclusivamente por personal cualificado.

1. Lea las instrucciones.
2. Conserve estas instrucciones.
3. Preste atención a todas las advertencias.
4. Siga todas las instrucciones.
5. No use este aparato cerca del agua.
6. Limpie este aparato con un paño seco.
7. No bloquee las aberturas de ventilación. Instale el equipo de acuerdo con las instrucciones del fabricante.
8. No instale este equipo cerca de fuentes de calor tales como radiadores, acumuladores de calor, estufas u otros aparatos (incluyendo amplificadores) que puedan producir calor.
9. No elimine o deshabilite nunca la conexión a tierra del aparato o del cable de alimentación de corriente. Un enchufe polarizado tiene dos polos, uno de los cuales tiene un contacto más ancho que el otro. Una clavija con puesta a tierra dispone

de tres contactos: dos polos y la puesta a tierra. El contacto ancho y el tercer contacto, respectivamente, son los que garantizan una mayor seguridad. Si el enchufe suministrado con el equipo no concuerda con la toma de corriente, consulte con un electricista para cambiar la toma de corriente obsoleta.

**10.** Coloque el cable de suministro de energía de manera que no pueda ser pisado y que esté protegido de objetos afilados. Asegúrese de que el cable de suministro de energía esté protegido, especialmente en la zona de la clavija y en el punto donde sale del aparato.

**11.** Use únicamente los dispositivos o accesorios especificados por el fabricante.



**12.** Use únicamente la carretilla, plataforma, trípode, soporte o mesa especificados por el fabricante o suministrados junto con el equipo.

Al transportar el equipo, tenga cuidado para evitar daños y caídas al tropezar con algún obstáculo.

**13.** Desenchufe el equipo durante tormentas o si no va a utilizarlo durante un periodo largo.

**14.** Confíe las reparaciones únicamente a servicios técnicos cualificados. La unidad requiere mantenimiento siempre que haya sufrido algún daño, si el cable de suministro de energía o el enchufe presentaran daños, se hubiera derramado un líquido o hubieran caído objetos dentro del equipo, si el aparato hubiera estado expuesto a la humedad o la lluvia, si ha dejado de funcionar de manera normal o si ha sufrido algún golpe o caída.

**15.** Al conectar la unidad a la toma de corriente eléctrica asegúrese de que la conexión disponga de una unión a tierra.

**16.** Si el enchufe o conector de red sirve como único medio de desconexión, éste debe ser accesible fácilmente.



**17.** Cómo debe deshacerse de este aparato: Este símbolo indica que este aparato no debe ser tratado como basura orgánica, según lo indicado en la

Directiva WEEE (2012/19/EU) y a las normativas aplicables en su país. En lugar de ello deberá llevarlo al punto limpio más cercano para el reciclaje de sus elementos eléctricos / electrónicos (EEE).

Al hacer esto estará ayudando a prevenir las posibles consecuencias negativas para el medio ambiente y la salud que podrían ser provocadas por una gestión inadecuada de este tipo de aparatos. Además, el reciclaje de materiales ayudará a conservar los recursos naturales. Para más información acerca del reciclaje de este aparato, póngase en contacto con el Ayuntamiento de su ciudad o con el punto limpio local.

**18.** No instale esta unidad en un espacio muy reducido, tal como encastrada en una librería o similar.

**19.** No coloque objetos con llama, como una vela encendida, sobre este aparato.

**20.** Tenga presentes todas las advertencias relativas al reciclaje y correcta eliminación de las pilas. Las pilas deben ser siempre eliminadas en un punto limpio y nunca con el resto de la basura orgánica.

**21.** Puede usar este aparato en lugares con climas tropicales y moderados que soporten temperaturas de hasta 45°C.

**NEGACIÓN LEGAL**

Music Tribe no admite ningún tipo de responsabilidad por cualquier daño o pérdida que pudiera sufrir cualquier persona por confiar total o parcialmente en la descripciones, fotografías o afirmaciones contenidas en este documento. Las especificaciones técnicas, imágenes y otras informaciones contenidas en este documento están sujetas a modificaciones sin previo aviso. Todas las marcas comerciales que aparecen aquí son propiedad de sus respectivos dueños. Midas, Klark Teknik, Lab Gruppen, Lake, Tannoy, Turbosound, TC Electronic, TC Helicon, Behringer, Bugera, Oberheim, Auratone y Coolaudio son marcas comerciales o marcas registradas de Music Tribe Global Brands Ltd. © Music Tribe Global Brands Ltd. 2021 Reservados todos los derechos.

**GARANTÍA LIMITADA**

Si quiere conocer los detalles y condiciones aplicables de la garantía así como información adicional sobre la Garantía limitada de Music Tribe, consulte online toda la información en la web [musictribe.com/warranty](http://musictribe.com/warranty).

**FR Consignes de sécurité**

Les points repérés par ce symbole portent une tension électrique suffisante pour constituer un risque d'électrocution. Utilisez uniquement des câbles d'enceintes professionnels de haute qualité avec fiches Jack mono 6,35 mm ou fiches à verrouillages déjà installées. Toute autre installation ou modification doit être effectuée uniquement par un personnel qualifié.



Ce symbole avertit de la présence d'une tension dangereuse et non isolée à l'intérieur de l'appareil - elle peut provoquer des chocs électriques.

**Attention**

Ce symbol signale les consignes d'utilisation et d'entre ! Tien importantes dans la documentation fournie. Lisez les consignes de sécurité du manuel d'utilisation de l'appareil.

**Attention**

Pour éviter tout risque de choc électrique, ne pas ouvrir le capot de l'appareil ni démonter le panneau arrière. L'intérieur de l'appareil ne possède aucun élément réparable par l'utilisateur. Laisser toute réparation à un professionnel qualifié.

**Attention**

Pour réduire les risques de feu et de choc électrique, n'exposez pas cet appareil à la pluie, à la moisissure, aux gouttes ou aux éclaboussures. Ne posez pas de récipient contenant un liquide sur l'appareil (un vase par exemple).

**Attention**

Ces consignes de sécurité et d'entretien sont destinées à un personnel qualifié. Pour éviter tout risque de choc électrique, n'effectuez aucune réparation sur l'appareil qui ne soit décrite par le manuel d'utilisation. Les éventuelles réparations doivent être effectuées uniquement par un technicien spécialisé.

1. Lisez ces consignes.
2. Conservez ces consignes.
3. Respectez tous les avertissements.
4. Respectez toutes les consignes d'utilisation.
5. N'utilisez jamais l'appareil à proximité d'un liquide.
6. Nettoyez l'appareil avec un chiffon sec.
7. Veillez à ne pas empêcher la bonne ventilation de l'appareil via ses ouïes de ventilation. Respectez les consignes du fabricant concernant l'installation de l'appareil.
8. Ne placez pas l'appareil à proximité d'une source de chaleur telle qu'un chauffage, une cuisinière ou tout appareil dégageant de la chaleur (y compris un ampli de puissance).



12. Utilisez exclusivement des chariots, des diables, des présentoirs, des pieds et des surfaces de travail recommandés par le fabricant ou livrés avec le produit.

Déplacez précautionneusement tout chariot ou diable chargé pour éviter d'éventuelles blessures en cas de chute.

13. Débranchez l'appareil de la tension secteur en cas d'orage ou si l'appareil reste inutilisé pendant une longue période de temps.

14. Les travaux d'entretien de l'appareil doivent être effectués uniquement par du personnel qualifié. Aucun entretien n'est nécessaire sauf si l'appareil est endommagé de quelque façon que ce soit (dommages sur le cordon d'alimentation ou la prise par exemple), si un liquide ou un objet a pénétré à l'intérieur du châssis, si l'appareil a été exposé à la pluie ou à l'humidité, s'il ne fonctionne pas correctement ou à la suite d'une chute.

15. L'appareil doit être connecté à une prise secteur dotée d'une protection par mise à la terre.

16. La prise électrique ou la prise IEC de tout appareil dénué de bouton marche/arrêt doit rester accessible en permanence.



17. Mise au rebut appropriée de ce produit: Ce symbole indique qu'en accord avec la directive DEEE (2012/19/EU) et les lois en vigueur dans votre pays, ce produit ne

doit pas être jeté avec les déchets ménagers. Ce produit doit être déposé dans un point de collecte agréé pour le recyclage des déchets d'équipements électriques et électroniques (EEE). Une mauvaise manipulation de ce type de déchets pourrait avoir un impact négatif sur l'environnement et la santé à cause des substances potentiellement dangereuses généralement associées à ces équipements. En même temps, votre coopération dans la mise au rebut de ce produit contribuera à l'utilisation efficace des ressources naturelles. Pour plus d'informations sur l'endroit où vous pouvez déposer vos déchets d'équipements pour le recyclage, veuillez contacter votre mairie ou votre centre local de collecte des déchets.

18. N'installez pas l'appareil dans un espace confiné tel qu'une bibliothèque ou meuble similaire.

19. Ne placez jamais d'objets enflammés, tels que des bougies allumées, sur l'appareil.

20. Gardez à l'esprit l'impact environnemental lorsque vous mettez des piles au rebut. Les piles usées doivent être déposées dans un point de collecte adapté.

21. Cet appareil peut être utilisé sous un climat tropical ou modéré avec des températures de 45°C maximum.

## DÉNI LÉGAL

Music Tribe ne peut être tenu pour responsable pour toute perte pouvant être subie par toute personne se fiant en partie ou en totalité à toute description, photographie ou affirmation contenue dans ce document. Les caractéristiques, l'apparence et d'autres informations peuvent faire l'objet de modifications sans notification. Toutes les marques appartiennent à leurs propriétaires respectifs. Midas, Klark Teknik, Lab Gruppen, Lake, Tannoy, Turbosound, TC Electronic, TC Helicon, Behringer, Bugera, Oberheim, Auratone et Coolaudio sont des marques ou marques déposées de Music Tribe Global Brands Ltd. © Music Tribe Global Brands Ltd. 2021 Tous droits réservés.

## GARANTIE LIMITÉE

Pour connaître les termes et conditions de garantie applicables, ainsi que les informations supplémentaires et détaillées sur la Garantie Limitée de Music Tribe, consultez le site Internet [musictribe.com/warranty](http://musictribe.com/warranty).

### DE Wichtige Sicherheitshinweise



#### Vorsicht

Die mit dem Symbol markierten Anschlüsse führen so viel Spannung, dass die Gefahr eines Stromschlags besteht. Verwenden Sie nur hochwertige, professionelle Lautsprecherkabel mit vorinstallierten 6,35 mm MONO-Klinkensteckern oder Lautsprecherstecker mit Drehverriegelung. Alle anderen Installationen oder Modifikationen sollten nur von qualifiziertem Fachpersonal ausgeführt werden.



#### Achtung

Um eine Gefährdung durch Stromschlag auszuschließen, darf die Geräteabdeckung bzw. Geräterückwand nicht abgenommen werden. Im Innern des Geräts befinden sich keine vom Benutzer reparierbaren Teile. Reparaturarbeiten dürfen nur von qualifiziertem Personal ausgeführt werden.



#### Achtung

Um eine Gefährdung durch Feuer bzw. Stromschlag auszuschließen, darf dieses Gerät weder Regen oder Feuchtigkeit ausgesetzt werden noch sollten Spritzwasser oder tropfende Flüssigkeiten in das Gerät gelangen können. Stellen Sie keine mit Flüssigkeit gefüllten Gegenstände, wie z. B. Vasen, auf das Gerät.



#### Achtung

Die Service-Hinweise sind nur durch qualifiziertes Personal zu befolgen. Um eine Gefährdung durch Stromschlag zu vermeiden, führen Sie bitte keinerlei Reparaturen an dem Gerät durch, die nicht in der Bedienungsanleitung beschrieben sind. Reparaturen sind nur von qualifiziertem Fachpersonal durchzuführen.

1. Lesen Sie diese Hinweise.
2. Bewahren Sie diese Hinweise auf.
3. Beachten Sie alle Warnhinweise.
4. Befolgen Sie alle Bedienungshinweise.
5. Betreiben Sie das Gerät nicht in der Nähe von Wasser.
6. Reinigen Sie das Gerät mit einem trockenen Tuch.

7. Blockieren Sie nicht die Belüftungsschlitze. Beachten Sie beim Einbau des Gerätes die Herstellerhinweise.

8. Stellen Sie das Gerät nicht in der Nähe von Wärmequellen auf. Solche Wärmequellen sind z. B. Heizkörper, Herde oder andere Wärme erzeugende Geräte (auch Verstärker).

9. Entfernen Sie in keinem Fall die Sicherheitsvorrichtung von Zweipol- oder geerdeten Steckern. Ein Zweipolstecker hat zwei unterschiedlich breite Steckkontakte. Ein geerdeter Stecker hat zwei Steckkontakte und einen dritten Erdungskontakt. Der breitere Steckkontakt oder der zusätzliche Erdungskontakt dient Ihrer Sicherheit. Falls das mitgelieferte Steckerformat nicht zu Ihrer Steckdose passt, wenden Sie sich bitte an einen Elektriker, damit die Steckdose entsprechend ausgetauscht wird.

10. Verlegen Sie das Netzkabel so, dass es vor Tritten und scharfen Kanten geschützt ist und nicht beschädigt werden kann. Achten Sie bitte insbesondere im Bereich der Stecker, Verlängerungskabel und an der Stelle, an der das Netzkabel das Gerät verlässt, auf ausreichenden Schutz.

**11.** Das Gerät muss jederzeit mit intaktem Schutzleiter an das Stromnetz angeschlossen sein.

**12.** Sollte der Hauptnetzstecker oder eine Gerätesteckdose die Funktionseinheit zum Abschalten sein, muss diese immer zugänglich sein.

**13.** Verwenden Sie nur Zusatzgeräte/ Zubehörteile, die laut Hersteller geeignet sind.



**14.** Verwenden Sie nur Wagen, Standvorrichtungen, Stative, Halter oder Tische, die vom Hersteller benannt oder im Lieferumfang des Geräts enthalten

sind. Falls Sie einen Wagen benutzen, seien Sie vorsichtig beim Bewegen der Wagen-Gerätkombination, um Verletzungen durch Stolpern zu vermeiden.

**15.** Ziehen Sie den Netzstecker bei Gewitter oder wenn Sie das Gerät längere Zeit nicht benutzen.

**16.** Lassen Sie alle Wartungsarbeiten nur von qualifiziertem Service-Personal ausführen. Eine Wartung ist notwendig, wenn das Gerät in irgendeiner Weise beschädigt wurde (z. B. Beschädigung des Netzkabels oder Steckers), Gegenstände oder Flüssigkeit in das Geräteinnere gelangt sind, das Gerät Regen oder Feuchtigkeit ausgesetzt wurde, das Gerät nicht ordnungsgemäß funktioniert oder auf den Boden gefallen ist.



**17.** Korrekte Entsorgung dieses Produkts: Dieses Symbol weist darauf hin, das Produkt entsprechend der WEEE Richtlinie (2012/19/EU) und der jeweiligen

nationalen Gesetze nicht zusammen mit Ihren Haushaltsabfällen zu entsorgen. Dieses Produkt sollte bei einer autorisierten Sammelstelle für Recycling elektrischer und elektronischer Geräte (EEE) abgegeben werden. Wegen bedenklicher Substanzen, die generell mit elektrischen und elektronischen Geräten in Verbindung stehen, könnte eine unsachgemäße Behandlung dieser Abfallart eine negative Auswirkung auf Umwelt und Gesundheit haben. Gleichzeitig gewährleistet Ihr Beitrag zur richtigen

Entsorgung dieses Produkts die effektive Nutzung natürlicher Ressourcen. Für weitere Informationen zur Entsorgung Ihrer Geräte bei einer Recycling-Stelle nehmen Sie bitte Kontakt zum zuständigen städtischen Büro, Entsorgungsamt oder zu Ihrem Haushaltsabfallentsorger auf.

**18.** Installieren Sie das Gerät nicht in einer beengten Umgebung, zum Beispiel Bücherregal oder ähnliches.

**19.** Stellen Sie keine Gegenstände mit offenen Flammen, etwa brennende Kerzen, auf das Gerät.

**20.** Beachten Sie bei der Entsorgung von Batterien den Umweltschutz-Aspekt. Batterien müssen bei einer Batterie-Sammelstelle entsorgt werden.

**21.** Dieses Gerät ist in tropischen und gemäßigten Klimazonen bis 45° C einsetzbar.

## Haftungsausschluss

Music Tribe übernimmt keine Haftung für Verluste, die Personen entstanden sind, die sich ganz oder teilweise auf hier enthaltene Beschreibungen, Fotos oder Aussagen verlassen haben. Technische Daten, Erscheinungsbild und andere Informationen können ohne vorherige Ankündigung geändert werden. Alle Warenzeichen sind Eigentum der jeweiligen Inhaber. Midas, Klark Teknik, Lab Gruppen, Lake, Tannoy, Turbosound, TC Electronic, TC Helicon, Behringer, Bugera, Oberheim, Auratone und Coolaudio sind Warenzeichen oder eingetragene Warenzeichen der Music Tribe Global Brands Ltd. © Music Tribe Global Brands Ltd. 2021 Alle Rechte vorbehalten.

## Beschränkte Garantie

Die geltenden Garantiebedingungen und zusätzliche Informationen bezüglich der von Music Tribe gewährten beschränkten Garantie finden Sie online unter [musictribe.com/warranty](http://musictribe.com/warranty).

## PT Instruções de Segurança Importantes



### Aviso!

Terminais marcados com o símbolo carregam corrente elétrica de magnitude suficiente para constituir um risco de choque elétrico. Use apenas cabos de alto-falantes de alta qualidade com plugues TS de ¼" ou plugues com trava de torção pré-instalados. Todas as outras instalações e modificações devem ser efetuadas por pessoas qualificadas.



Este símbolo, onde quer que o encontre, alerta-o para a leitura das instruções de manuseamento que acompanham o equipamento. Por favor leia o manual de instruções.



### Atenção

De forma a diminuir o risco de choque eléctrico, não remover a cobertura (ou a secção de trás).

Não existem peças substituíveis por parte do utilizador no seu interior. Para esse efeito recorrer a um técnico qualificado.



### Atenção

Para reduzir o risco de incêndios ou choques eléctricos o aparelho não deve ser exposto à chuva nem à humidade. Além disso, não deve ser sujeito a salpicos, nem devem ser colocados em cima do aparelho objectos contendo líquidos, tais como jarras.



### Atenção

Estas instruções de operação devem ser utilizadas, em exclusivo, por técnicos de assistência qualificada. Para evitar choques eléctricos não proceda a reparações ou intervenções, que não as indicadas nas instruções de operação, salvo se possuir as qualificações necessárias. Para evitar choques eléctricos não proceda a reparações ou intervenções, que não as indicadas nas instruções de operação.

Só o deverá fazer se possuir as qualificações necessárias.

1. Leia estas instruções.
2. Guarde estas instruções.
3. Preste atenção a todos os avisos.
4. Siga todas as instruções.
5. Não utilize este dispositivo perto de água.
6. Limpe apenas com um pano seco.
7. Não obstrua as entradas de ventilação. Instale de acordo com as instruções do fabricante.
8. Não instale perto de quaisquer fontes de calor tais como radiadores, bocas de ar quente, fogões de sala ou outros aparelhos (incluindo amplificadores) que produzam calor.
9. Não anule o objectivo de segurança das fichas polarizadas ou do tipo de ligação à terra. Uma ficha polarizada dispõe de duas palhetas sendo uma mais larga do que a outra. Uma ficha do tipo ligação à terra dispõe de duas palhetas e um terceiro dente de ligação à terra. A palheta larga ou o terceiro dente são fornecidos para sua segurança. Se a ficha fornecida não encaixar na sua tomada, consulte um electricista para a substituição da tomada obsoleta.



**10.** Proteja o cabo de alimentação de pisadelas ou apertos, especialmente nas fichas, extensões, e no local de saída da unidade. Certifique-se de que o cabo eléctrico está protegido. Verifique particularmente nas fichas, nos receptáculos e no ponto em que o cabo sai do aparelho.

**11.** O aparelho tem de estar sempre conectado à rede eléctrica com o condutor de protecção intacto.

**12.** Se utilizar uma ficha de rede principal ou uma tomada de aparelhos para desligar a unidade de funcionamento, esta deve estar sempre acessível.

**13.** Utilize apenas ligações/acessórios especificados pelo fabricante.

**14.** Utilize apenas com o carrinho, estrutura, tripé, suporte, ou mesa especificados pelo fabricante ou vendidos com o dispositivo. Quando utilizar um carrinho, tenha cuidado ao mover o conjunto carrinho/dispositivo para evitar danos provocados pela terpidação.

**15.** Desligue este dispositivo durante as trovoadas ou quando não for utilizado durante longos períodos de tempo.

**16.** Qualquer tipo de reparação deve ser sempre efectuado por pessoal qualificado. É necessária uma reparação sempre que a unidade tiver sido de alguma forma danificada, como por exemplo: no caso do cabo de alimentação ou ficha se encontrarem danificados; na eventualidade de líquido ter sido derramado ou objectos terem caído para dentro do dispositivo; no caso da unidade ter estado exposta à chuva ou à humidade; se esta não funcionar normalmente, ou se tiver caído.



**17.** Correcta eliminação deste produto: este símbolo indica que o produto não deve ser eliminado juntamente com os resíduos domésticos, segundo a Directiva REEE (2012/19/EU) e a legislação nacional. Este produto deverá ser levado para um centro de recolha licenciado para a reciclagem de resíduos de equipamentos eléctricos e electrónicos (EEE). O tratamento incorrecto deste tipo de resíduos pode ter um eventual impacto negativo no ambiente e na saúde humana devido a substâncias potencialmente perigosas que estão geralmente associadas aos EEE. Ao mesmo tempo, a sua colaboração para a eliminação correcta deste produto irá contribuir para a utilização eficiente dos recursos naturais.

Para mais informação acerca dos locais onde poderá deixar o seu equipamento usado para reciclagem, é favor contactar os serviços municipais locais, a entidade de gestão de resíduos ou os serviços de recolha de resíduos domésticos.

**18.** Não instale em lugares confinados, tais como estantes ou unidades similares.

**19.** Não coloque fontes de chama, tais como velas acesas, sobre o aparelho.

**20.** Favor, obedecer os aspectos ambientais de descarte de bateria. Baterias devem ser descartadas em um ponto de coletas de baterias.

**21.** Esse aparelho pode ser usado em climas tropicais e moderados até 45°C.

## LEGAL RENUNCIANTE

O Music Tribe não se responsabiliza por perda alguma que possa ser sofrida por qualquer pessoa que dependa, seja de maneira completa ou parcial, de qualquer descrição, fotografia, ou declaração aqui contidas. Dados técnicos, aparências e outras informações estão sujeitas a modificações sem aviso prévio. Todas as marcas são propriedade de seus respectivos donos. Midas, Klark Teknik, Lab Gruppen, Lake, Tannoy, Turbosound, TC Electronic, TC Helicon, Behringer, Bugera, Oberheim, Auratone e Coolaudio são marcas ou marcas registradas do Music Tribe Global Brands Ltd. © Music Tribe Global Brands Ltd. 2021 Todos direitos reservados.

## GARANTIA LIMITADA

Para obter os termos de garantia aplicáveis e condições e informações adicionais a respeito da garantia limitada do Music Tribe, favor verificar detalhes na íntegra através do website [musictribe.com/warranty](http://musictribe.com/warranty).

IT

## Istruzioni di sicurezza importanti



### Attenzione

I terminali contrassegnati con il simbolo conducono una corrente elettrica sufficiente a costituire un rischio di scossa elettrica. Usare unicamente cavi per altoparlanti (Speaker) d'elevata qualità con connettori jack TS da ¼" pre-installati. Ogni altra installazione o modifica deve essere effettuata esclusivamente da personale tecnico qualificato.



### Attenzione

Questo simbolo, ovunque appaia, avverte della presenza di una tensione pericolosa non isolata all'interno dello chassis, tensione che può essere sufficiente per costituire un rischio di scossa elettrica.

IT



**Attenzione**

Questo simbolo, ovunque appaia, segnala importanti istruzioni operative e di manutenzione nella documentazione allegata. Si invita a leggere il manuale.

**Attenzione**

Per ridurre il rischio di scosse elettriche, non rimuovere il coperchio superiore (o la sezione posteriore). All'interno non ci sono parti riparabili dall'utente. Per la manutenzione rivolgersi a personale qualificato.

**Attenzione**

Per ridurre il rischio di incendi o scosse elettriche, non esporre questo apparecchio a pioggia e umidità. L'apparecchio non deve essere esposto a gocciolio o schizzi di liquidi e nessun oggetto contenente liquidi, come vasi, deve essere collocato sull'apparecchio.

**Attenzione**

Queste istruzioni di servizio sono destinate esclusivamente a personale qualificato. Per ridurre il rischio di scosse elettriche non eseguire interventi di manutenzione diversi da quelli contenuti nel manuale di istruzioni. Le riparazioni devono essere eseguite da personale di assistenza qualificato.

1. Leggere queste istruzioni.
2. Conservare queste istruzioni.
3. Prestare attenzione a tutti gli avvisi.
4. Applicare tutte le istruzioni.
5. Non utilizzare questo dispositivo vicino l'acqua.
6. Pulire esclusivamente con un panno asciutto.
7. Non bloccare le aperture di ventilazione. Installare in conformità con le istruzioni del produttore.
8. Non installare vicino a fonti di calore come radiatori, termoregolatori, stufe o altri apparecchi (inclusi amplificatori) che producono calore.



carrello, prestare attenzione quando si sposta la combinazione carrello/apparecchio per evitare lesioni dovute al ribaltamento.

13. Scollegare questo apparecchio durante i temporali o se non è utilizzato per lunghi periodi di tempo.

9. Non escludere la sicurezza fornita dalla spina polarizzata o con messa a terra. Una spina polarizzata ha due lame, una più larga dell'altra. Una spina con messa a terra ha due lame e un terzo polo di messa a terra. La lama larga o il terzo polo sono forniti per la vostra sicurezza. Se la spina fornita non si adatta alla presa, consultare un elettricista per la sostituzione della presa obsoleta.

10. Proteggere il cavo di alimentazione dal calpestio o essere schiacciato in particolare alle spine, prese di corrente e il punto in cui esce dall'apparecchio.

11. Utilizzare esclusivamente dispositivi/accessori specificati dal produttore.

12. Utilizzare solo carrelli, supporti, treppiedi, staffe o tavoli indicati dal produttore o venduti con l'apparecchio. Utilizzando un

14. Per tutte le riparazioni rivolgersi a personale qualificato. La manutenzione è necessaria quando l'apparecchio è danneggiato in qualsiasi modo, come danneggiamento del cavo di alimentazione o della spina, versamento di liquido o oggetti caduti nell'apparecchio, se l'apparecchio è stato esposto a pioggia o umidità, se non funziona normalmente o è caduto.

15. L'apparecchio deve essere collegato a una presa di corrente elettrica con messa a terra di protezione.

16. e la spina o una presa del dispositivo è utilizzata come dispositivo di disconnessione, deve essere facilmente utilizzabile.



17. Smaltimento corretto di questo prodotto: questo simbolo indica che questo dispositivo non deve essere smaltito insieme ai rifiuti domestici, secondo la Direttiva RAEE (2012/19 / UE) e la vostra legislazione nazionale. Questo prodotto deve essere portato in un centro di raccolta autorizzato per il riciclaggio di rifiuti di apparecchiature elettriche ed elettroniche (RAEE). La cattiva gestione di questo tipo di rifiuti potrebbe avere un possibile impatto negativo sull'ambiente e sulla salute umana a

causa di sostanze potenzialmente pericolose che sono generalmente associate alle apparecchiature elettriche ed elettroniche. Nello stesso tempo la vostra collaborazione al corretto smaltimento di questo prodotto contribuirà all'utilizzo efficiente delle risorse naturali. Per ulteriori informazioni su dove è possibile trasportare le apparecchiature per il riciclaggio vi invitiamo a contattare l'ufficio comunale locale o il servizio di raccolta dei rifiuti domestici.

18. Non installare in uno spazio ristretto, come in una libreria o in una struttura simile.

19. Non collocare sul dispositivo fonti di fiamme libere, come candele accese.

20. Per lo smaltimento delle batterie, tenere in considerazione gli aspetti ambientali. Le batterie devono essere smaltite in un punto di raccolta delle batterie esauste.

21. Questo apparecchio può essere usato in climi tropicali e temperati fino a 45°C.

**DISCLAIMER LEGALE**

Music Tribe non si assume alcuna responsabilità per eventuali danni che possono essere subiti da chiunque si affidi in tutto o in parte a qualsiasi descrizione, fotografia o dichiarazione contenuta qui. Specifiche tecniche, aspetti e altre informazioni sono soggette a modifiche senza preavviso. Tutti i marchi sono di proprietà dei rispettivi titolari. Midas, Klark Teknik, Lab Gruppen, Lake, Tannoy, Turbosound, TC Electronic, TC Helicon, Behringer, Bugera, Oberheim, Auratone e Coolaudio sono marchi o marchi registrati di Music Tribe Global Brands Ltd. © Music Tribe Global Brands Ltd. 2021 Tutti i diritti riservati.

**GARANZIA LIMITATA**

Per i termini e le condizioni di garanzia applicabili e le informazioni aggiuntive relative alla garanzia limitata di Music Tribe, consultare online i dettagli completi su [musictribe.com/warranty](http://musictribe.com/warranty).



**NL** Belangrijke veiligheidsvoorschriften**Waarschuwing**

Aansluitingen die gemerkt zijn met het symbool voeren een zodanig hoge spanning dat ze een risico vormen voor elektrische schokken. Gebruik uitsluitend kwalitatief hoogwaardige, in de handel verkrijgbare luidsprekerkabels die voorzien zijn van ¼" TS stekkers. Laat uitsluitend gekwalificeerd personeel alle overige installatie- of modificatiehandelingen uitvoeren.



Dit symbool wijst u altijd op belangrijke bedienings- en onderhoudsvoorschriften in de bijbehorende documenten.

Wij vragen u dringend de handleiding te lezen.

**Attentie**

Verwijder in geen geval de bovenste afdekking (van het achterste gedeelte) anders bestaat er gevaar voor een elektrische schok. Het apparaat bevat geen te onderhouden onderdelen. Reparatiewerkzaamheden mogen uitsluitend door gekwalificeerd personeel uitgevoerd worden.

**Attentie**

Om het risico op brand of elektrische schokken te beperken, dient u te voorkomen dat dit apparaat wordt blootgesteld aan regen en vocht. Het apparaat mag niet worden blootgesteld aan neerdruppelend of opspattend water en er mogen geen met water gevulde voorwerpen – zoals een vaas – op het apparaat worden gezet.

**Attentie**

Deze onderhoudsinstructies zijn uitsluitend bedoeld voor gekwalificeerd onderhoudspersoneel. Om elektrische schokken te voorkomen, mag u geen andere onderhoudshandelingen verrichten dan in de bedieningsinstructies vermeld staan.

Reparatiewerkzaamheden mogen alleen uitgevoerd worden door gekwalificeerd onderhoudspersoneel.

1. Lees deze voorschriften.
2. Bewaar deze voorschriften.
3. Neem alle waarschuwingen in acht.
4. Volg alle voorschriften op.
5. Gebruik dit apparaat niet in de buurt van water.
6. Reinig het uitsluitend met een droge doek.
7. Let erop geen van de ventilatie-openingen te bedekken. Plaats en installeer het volgens de voorschriften van de fabrikant.
8. Het apparaat mag niet worden geplaatst in de buurt van radiatoren, warmte-uitlaten, kachels of andere zaken (ook versterkers) die warmte afgeven.

9. Maak de veiligheid waarin door de polarisatie- of aardingsstekker wordt voorzien, niet ongedaan.

Een polarisatiestekker heeft twee bladen, waarvan er een breder is dan het andere. Een aardingsstekker heeft twee bladen en een derde uitsteeksel voor de aarding. Het bredere blad of het derde uitsteeksel zijn er voor uw veiligheid. Mocht de geleverde stekker niet in uw stopcontact passen, laat het contact dan door een elektricien vervangen.

10. Om beschadiging te voorkomen, moet de stroomleiding zo gelegd worden dat er niet kan worden over gelopen en dat ze beschermd is tegen scherpe kanten. Zorg zeker voor voldoende bescherming aan de stekkers, de verlengkabels en het punt waar het netsnoer het apparaat verlaat.
11. Het toestel met altijd met een intacte aarddraad aan het stroomnet aangesloten zijn.
12. Wanneer de stekker van het hoofdnetwerk of een apparaatstopcontact de functionele eenheid voor het uitschakelen is, dient deze altijd toegankelijk te zijn.



13. Gebruik uitsluitend door de producent gespecificeerd toebehoren c.q. onderdelen.

14. Gebruik het apparaat uitsluitend in combinatie met de wagen, het statief, de driepoot, de beugel of tafel die door de producent is aangegeven, of die in combinatie met het apparaat wordt verkocht. Bij gebruik van een wagen dient men voorzichtig te zijn bij het verrijden van de combinatie wagen/apparaat en letsel door vallen te voorkomen.

15. Bij onweer en als u het apparaat langere tijd niet gebruikt, haalt u de stekker uit het stopcontact.

16. Laat alle voorkomende reparaties door vakkundig en bevoegd personeel uitvoeren. Reparatiewerkzaamheden zijn nodig als het toestel op enige wijze beschadigd is geraakt, bijvoorbeeld als de hoofd-stroomkabel of -stekker is beschadigd, als er vloeistof of voorwerpen in terecht zijn gekomen, als het aan regen of vochtigheid heeft bloot-gestaan, niet normaal functioneert of wanneer het is gevallen.



17. Correcte afvoer van dit product: dit symbool geeft aan dat u dit product op grond van de AEEA-richtlijn (2012/19/EU) en de nationale wetgeving van

uw land niet met het gewone huishoudelijke afval mag weggoien. Dit product moet na afloop van de nuttige levensduur naar een officiële inzamelpost voor afgedankte elektrische en elektronische apparatuur (AEEA) worden gebracht, zodat het kan worden gerecycleerd. Vanwege de potentieel gevaarlijke stoffen die in elektrische en elektronische apparatuur kunnen voorkomen, kan een onjuiste afvoer van afval van het onderhavige type een negatieve invloed op het milieu en de menselijke gezondheid hebben. Een juiste afvoer van dit product is echter niet alleen beter voor het milieu en de gezondheid, maar draagt tevens bij aan een doelmatiger gebruik van de natuurlijke hulpbronnen. Voor meer informatie over de plaatsen waar u uw afgedankte apparatuur kunt inleveren, kunt u contact opnemen met uw gemeente of de plaatselijke reinigingsdienst.

**18.** Installeer niet in een kleine ruimte, zoals een boekenkast of iets dergelijks.

**19.** Plaats geen open vlammen, zoals brandende kaarsen, op het apparaat.

**20.** Houd rekening met de milieuaspecten van het afvoeren van batterijen. Batterijen moeten bij een inzamelpunt voor batterijen worden ingeleverd.

**21.** Dit apparaat kan worden gebruikt in tropische en gematigde klimaten tot 45 °C.

### WETTELIJKE ONTKENNING

Music Tribe aanvaardt geen aansprakelijkheid voor enig verlies dat kan worden geleden door een persoon die geheel of gedeeltelijk vertrouwt op enige beschrijving, foto of verklaring hierin. Technische specificaties, verschijningen en andere informatie kunnen zonder voorafgaande kennisgeving worden gewijzigd. Alle handelsmerken zijn eigendom van hun respectievelijke eigenaren. Midas, Klark Teknik, Lab Gruppen, Lake, Tannoy, Turbosound, TC Electronic, TC Helicon, Behringer, Bugera, Oberheim, Auratone en Coolaudio zijn handelsmerken of gedeponeerde handelsmerken van Music Tribe Global Brands Ltd. © Music Tribe Global Brands Ltd. 2021 Alle rechten voorbehouden.

### BEPERKTE GARANTIE

Voor de toepasselijke garantievoorwaarden en aanvullende informatie met betrekking tot de beperkte garantie van Music Tribe, zie de volledige details online op [musictribe.com/warranty](http://musictribe.com/warranty).

### SE Viktiga säkerhetsanvisningar



#### Varning

Uttag markerade med symbolen leder elektrisk strömstyrka som är tillräckligt stark för att utgöra en risk för elchock. Använd endast högkvalitativa, kommersiellt tillgängliga högtalarkablar med förhandsinstallerade ¼" TS-kontakter. All annan installering eller modifikation bör endast utföras av kompetent personal.



Den här symbolen hänvisar till viktiga punkter om användning och underhåll i den medföljande dokumentationen. Var vänlig och läs bruksanvisningen.



#### Försiktighet

Minska risken för elektriska stötar genom att aldrig ta av höljet upptill på apparaten (eller ta av baksidan). Inuti apparaten finns det inga delar som kan repareras av användaren. Endast kvalificerad personal får genomföra reparationer.



#### Försiktighet

För att minska risken för brand och elektriska stötar ska apparaten skyddas mot regn och fukt. Apparaten går inte utsätts för dropp eller spill och inga vattenbehållare som vaser etc. får placeras på den.



#### Försiktighet

Serviceinstruktionen är enbart avsedd för kvalificerad servicepersonal. För att undvika risker genom elektriska stötar, genomför inga reparationer på apparaten, vilka inte är beskrivna i bruksanvisningen. Endast kvalificerad fackpersonal får genomföra reparationerna.

1. Läs dessa anvisningar.
2. Spara dessa anvisningar.
3. Beakta alla varningar.
4. Följ alla anvisningar.
5. Använd inte apparaten i närheten av vatten.
6. Rengör endast med torr trasa.
7. Blockera inte ventilationsöppningarna. Installera enligt tillverkarens anvisningar.
8. Installera aldrig intill värmekällor som värme-element, varmluftsintag, spisar eller annan utrustning som avger värme (inklusive förstärkare).
9. Ändra aldrig en polariserad eller jordad kontakt. En polariserad kontakt har två blad – det ena bredare än det andra. En jordad kontakt har två blad och ett tredje jordstift. Det breda bladet eller jordstiftet är till för din säkerhet. Om den medföljande kontakten inte passar i ditt uttag, ska du kontakta en elektriker för att få uttaget bytt.
10. Förlägg elkabeln så, att det inte är möjligt att trampa på den och att den är skyddad mot skarpa kanter och

inte kan skadas. Ge i synnerhet akt på områdena omkring stickkontakterna, förlängningskablar och på det ställe, där elkabeln lämnar apparaten, är tillräckligt skyddade.

**11.** Apparaten måste alltid vara ansluten till elnätet med intakt skyddsledare.

**12.** Om huvudkontakten, eller ett apparatuttag, fungerar som avstängningsenhet måste denna alltid vara tillgänglig.

**13.** Använd endast tillkopplingar och tillbehör som angetts av tillverkaren.

**14.** Använd endast med vagn, stativ, trefot, hållare eller bord som angetts av tillverkaren, eller som sålts till-sammans med apparaten. Om

du använder en vagn, var försiktig, när du förflyttar kombinationen vagn-apparat, för att förhindra olycksfall genom snubbling.

**15.** Dra ur anslutningskontakten und åskväder eller när apparaten inte ska användas under någon längre tid.



**16.** Låt kvalificerad personal utföra all service. Service är nödvändig när apparaten har skadats, t.ex. när en elkabel eller kontakt är skadad, vätska eller främmande föremål har kommit in i apparaten, eller när den har fallit i golvet.



**17.** Kassera produkten på rätt sätt: den här symbolen indikerar att produkten inte ska kastas i hushållssoporna, enligt WEEE direktivet (2012/19/EU) och gällande, nationell lagstiftning. Produkten ska lämnas till ett auktoriserat återvinningsställe för elektronisk och elektrisk utrustning (EEE). Om den här sortens avfall hanteras på fel sätt kan miljön, och människors hälsa, påverkas negativt på grund av potentiella risksubstanter som ofta associeras med EEE. Avfallshanteras produkten däremot på rätt sätt bidrar detta till att naturens resurser används på ett bra sätt. Kontakta kommun, ansvarig förvaltning eller avfallshanteringsföretag för mer information om återvinningscentral där produkten kan lämnas.

**18.** Installera inte i ett trångt utrymme, t.ex. i en bokhylla eller liknande enhet.

**19.** Placera inte källor med öppen eld, t.ex. tända ljus, på apparaten.

**20.** Tänk på miljöaspekterna vid kassering av batterier. Batterier måste kasseras på ett batteriuppsamlingsställe.

**21.** Denna apparat kan användas i tropiska och måttliga klimat upp till 45 °C.

### FRISKRIVNINGSKLAUSUL

Music Tribe tar inget ansvar för någon förlust som kan drabbas av någon person som helt eller delvis förlitar sig på någon beskrivning, fotografi eller uttalande som finns här. Tekniska specifikationer, utseenden och annan information kan ändras utan föregående meddelande. Alla varumärken tillhör respektive ägare. Midas, Klark Teknik, Lab Gruppen, Lake, Tannoy, Turbosound, TC Electronic, TC Helicon, Behringer, Bugera, Oberheim, Auratone och Coolaudio är varumärken eller registrerade varumärken som tillhör Music Tribe Global Brands Ltd. © Music Tribe Global Brands Ltd. 2021 Alla Rättigheter reserverade.

### BEGRÄNSAD GARANTI

För tillämpliga garantivillkor och ytterligare information om Music Tribes begränsade garanti, se fullständig information online på [musictribe.com/warranty](http://musictribe.com/warranty).

PL

### Ważne informacje o bezpieczeństwie



#### Uwaga

Terminale oznaczone symbolem przynoszą wystarczająco wysokie napięcie elektryczne, aby stworzyć ryzyko porażenia prądem. Używaj wyłącznie wysokiej jakości fabrycznie przygotowanych kabli z zainstalowanymi wtyczkami ¼" TS. Wszystkie inne instalacje lub modyfikacje powinny być wykonywane wyłącznie przez wykwalifikowany personel techniczny.



Ten symbol informuje o ważnych wskazówkach dotyczących obsługi i konserwacji urządzenia w dołączonej dokumentacji. Proszę przeczytać stosowne informacje w instrukcji obsługi.



#### Uwaga

W celu wyeliminowania zagrożenia porażenia prądem zabrania się zdejmowania obudowy lub tylnej ścianki urządzenia. Elementy znajdujące się we wnętrzu urządzenia nie mogą być naprawiane przez użytkownika. Naprawy mogą być wykonywane jedynie przez wykwalifikowany personel.



#### Uwaga

W celu wyeliminowania zagrożenia porażenia prądem lub zapalenia się urządzenia nie wolno wystawiać go na działanie deszczu i wilgotności oraz dopuszczać do tego, aby do wnętrza dostała się woda lub inna ciecz. Nie należy stawiać na urządzeniu napełnionych cieżką przedmiotów takich jak np. wazony lub szklanki.



#### Uwaga

Prace serwisowe mogą być wykonywane jedynie przez wykwalifikowany personel. W celu uniknięcia zagrożenia porażenia prądem nie należy wykonywać żadnych manipulacji, które nie są opisane

w instrukcji obsługi. Naprawy wykonywane mogą być jedynie przez wykwalifikowany personel techniczny.

1. Proszę przeczytać poniższe wskazówki.
2. Proszę przechowywać niniejszą instrukcję.
3. Należy przestrzegać wszystkich wskazówek ostrzegawczych.
4. Należy postępować zgodnie z instrukcją obsługi.
5. Urządzenia nie wolno używać w pobliżu wody.
6. Urządzenie można czyścić wyłącznie suchą szmatką.
7. Nie zasłaniać otworów wentylacyjnych. W czasie podłączania urządzenia należy przestrzegać zaleceń producenta.
8. Nie stawiać urządzenia w pobliżu źródeł ciepła takich, jak grzejniki, piece lub urządzenia produkujące ciepło (np. wzmacniacze).

**9.** W żadnym wypadku nie należy usuwać zabezpieczeń z wtyczek dwubiegunowych oraz wtyczek z uziemieniem. Wtyczka dwubiegunowa posiada dwa wtyki kontaktowe o różnej szerokości. Wtyczka z uziemieniem ma dwa wtyki kontaktowe i trzeci wtyk uziemienia. Szerszy wtyk kontaktowy lub dodatkowy wtyk uziemienia służą do zapewnienia bezpieczeństwa użytkownikowi. Jeśli format wtyczki urządzenia nie odpowiada standardowi gniazdka, proszę zwrócić się do elektryka z prośbą o wymianienie gniazda.

**10.** Kabel sieciowy należy ułożyć tak, aby nie był narażony na deptanie i działanie ostrych krawędzi, co mogłoby doprowadzić do jego uszkodzenia. Szczególną uwagę zwrócić należy na odpowiednią ochronę miejsc w pobliżu wtyczek i przedłużaczy oraz miejsce, w którym kabel sieciowy przymocowany jest do urządzenia.

**11.** Urządzenie musi być zawsze podłączone do sieci sprawnym przewodem z uziemieniem.

**12.** Jeżeli wtyk sieciowy lub gniazdo sieciowe w urządzeniu pełni funkcję wyłącznika, to muszą one być zawsze łatwo dostępne.

**13.** Używać wyłącznie sprzętu dodatkowego i akcesoriów zgodnie z zaleceniami producenta.



**14.** Używać jedynie zalecanych przez producenta lub znajdujących się w zestawie wózków, stojaków, statywów, uchwytów i stołów.

W przypadku posługiwania się wózkiem należy zachować szczególną ostrożność w trakcie przewożenia zestawu, aby uniknąć niebezpieczeństwa potknięcia się i zranienia.

**15.** W trakcie burzy oraz na czas dłuższego nieużywania urządzenia należy wyjąć wtyczkę z gniazdka sieciowego.

**16.** Wykonywanie wszelkich napraw należy zlecać jedynie wykwalifikowanym pracownikom serwisu. Przeprowadzenie przeglądu technicznego staje się konieczne, jeśli urządzenie zostało uszkodzone w jakikolwiek sposób (dotyczy to także kabla sieciowego lub wtyczki), jeśli do wnętrza urządzenia dostały się przedmioty lub ciecz,

jeśli urządzenie wystawione było na działanie deszczu lub wilgoci, jeśli urządzenie nie funkcjonuje poprawnie oraz kiedy spadło na podłogę.



**17.** Prawidłowa utylizacja produktu: Ten symbol wskazuje, że tego produktu nie należy wyrzucać razem ze zwykłymi odpadami domowymi, tylko zgodnie z

dyrektywą w sprawie zużytego sprzętu elektrycznego i elektronicznego (WEEE) (2012/19/EU) oraz przepisami krajowymi. Niniejszy produkt należy przekazać do autoryzowanego punktu zbiórki zużytego sprzętu elektrycznego i elektronicznego. Niewłaściwe postępowanie z tego typu odpadami może wywołać szkodliwe działanie na środowisko naturalnej i zdrowie człowieka z powodu potencjalnych substancji niebezpiecznych zaliczanych jako zużyty sprzęt elektryczny i elektroniczny. Jednocześnie, Twój wkład w prawidłową utylizację niniejszego produktu przyczynia się do oszczędnego wykorzystywania zasobów naturalnych. Szczegółowych informacji o miejscach, w których można oddawać zużyty sprzęt do recyklingu, udzielają urzędy miejskie, przedsiębiorstwa utylizacji odpadów lub najbliższy zakład utylizacji odpadów.

**18.** Nie instaluj w ograniczonej przestrzeni, takiej jak półka na książki lub podobny zestaw.

**19.** Nie stawiaj na urządzeniu źródeł otwartego ognia, takich jak zapalone świece.

**20.** Należy pamiętać o środowiskowych aspektach utylizacji baterii. Baterie należy utylizować w punkcie zbiórki baterii.

**21.** To urządzenie może być używane w klimacie tropikalnym i umiarkowanym do 45 °C.

## ZASTRZEŻENIA PRAWNE

Music Tribe nie ponosi odpowiedzialności za jakiegokolwiek straty, które mogą ponieść osoby, które polegają w całości lub w części na jakimkolwiek opisie, fotografii lub oświadczeniu zawartym w niniejszym dokumencie. Specyfikacje techniczne, wygląd i inne informacje mogą ulec zmianie bez powiadomienia. Wszystkie znaki towarowe są własnością ich odpowiednich właścicieli. Midas, Klark Teknik, Lab Gruppen, Lake, Tannoy, Turbosound, TC Electronic, TC Helicon, Behringer, Bugera, Oberheim, Auratone i Coolaudio są znakami towarowymi lub zastrzeżonymi znakami towarowymi firmy Music Tribe Global Brands Ltd. © Music Tribe Global Brands Ltd. 2021 Wszystkie prawa zastrzeżone.

## OGRANICZONA GWARANCJA

Aby zapoznać się z obowiązującymi warunkami gwarancji i dodatkowymi informacjami dotyczącymi ograniczonej gwarancji Music Tribe, zapoznaj się ze wszystkimi szczegółami w trybie online pod adresem [musictribe.com/warranty](http://musictribe.com/warranty).

## 1. Introduction

Thank you for expressing your confidence in us by purchasing the GUITAR LINK UCG102. Your computer will become the ultimate working platform on which you can use the classic effects, in the studio as well as on stage. With a notebook, a guitar and the UCG102, it is now possible to work on the go, be it train or hotel. The GUITAR LINK UCG102's scope of delivery includes a first-class modeling software with virtual amps and effects pedals. Accompany songs in MP3-, WAV- and AIFF-format which you can play from your PC or Mac computer. A headphone connection with a volume regulator is also available so that you can enjoy the session with your favorite volumes undisturbed, entirely after the motto "Plug'n Rock".

### 1.1 Before you get started

#### 1.1.1 Shipment

Your GUITAR LINK UCG102 was carefully packed at the assembly plant to assure secure transport. Should the condition of the cardboard box suggest that damage may have taken place, please inspect the unit immediately and look for physical indications of damage.

- ◆ **Damaged equipment should NEVER be sent directly to us. Please inform the dealer from whom you acquired the unit immediately as well as the transportation company from which you took delivery. Otherwise, all claims for replacement/repair may be rendered invalid.**
- ◆ **Please always use the original packaging to avoid damage due to storage or shipping.**
- ◆ **Never let unsupervised children play with the device or with its packaging.**
- ◆ **Please dispose of all packaging materials in an environmentally friendly fashion.**

### 1.2 Online registration

Please register your new Behringer equipment right after your purchase by visiting [behringer.com](http://behringer.com) and read the terms and conditions of our warranty carefully.

Should your Behringer product malfunction, it is our intention to have it repaired as quickly as possible. To arrange for warranty service, please contact the Behringer retailer from

whom the equipment was purchased. Should your Behringer dealer not be located in your vicinity, you may directly contact one of our subsidiaries. Corresponding contact information is included in the original equipment packaging (Global Contact Information/European Contact Information). Should your country not be listed, please contact the distributor nearest you. A list of distributors can be found in the support area of our website ([behringer.com](http://behringer.com)).

Registering your purchase and equipment with us helps us process your repair claims more quickly and efficiently.

Thank you for your cooperation!

## 2. Controls and Connections

You can connect the UCG102 directly to an amp by means of the jack connector and to your PC or Mac computer by using the USB connector. The USB connection supplies the power for the UCG102.

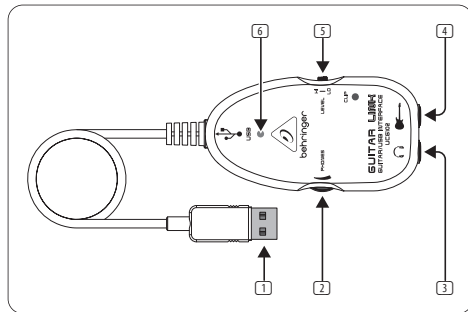



Fig. 2.1: Control elements and connections

- 1 You can connect the guitar to your computer via USB connection. The blue control LED 6 indicates that a connection to the computer has been established.
- 2 The VOLUME control adjusts the volume level of the headphones output. Turn the control fully to the left before you connect the headphones. This helps you avoid the damage that is caused by high volume settings.

- 3 You can use a commercially available ¼" jack for the -connection.

◆ We would like to draw your attention to the fact that extremely loud sound levels may damage your hearing as well as your headphones/loudspeakers. Turn the VOLUME control fully clockwise before you switch on the unit. Be careful to select a suitable volume at all times.

- 4 You can connect the UCG102 to your guitar via the guitar input (¼" jack). Use a commercial ¼" mono jack cable.
- 5 You can modify the guitar signal with the LEVEL switch. At high signal levels, the CLIP LED (above the Behringer LOGO) will light up red in which case you should set the LEVEL switch to LOW.
- 6 The blue LED indicates the status of the USB connection.

### 3. Application Example

You can connect the UCG102 directly to your computer in order to record, play along to a playback or play directly over the modeling amps and effects. The UCG102 lets you get started immediately, wherever you are. Simply hook up and start to rock.

### 3.1 Operation of the connector

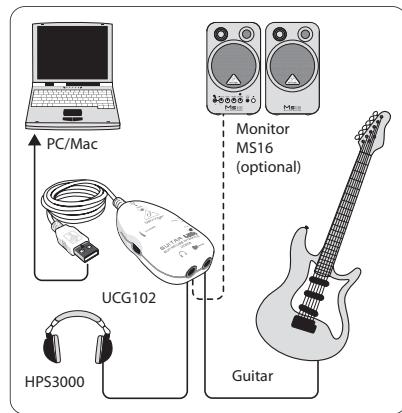



Fig. 3.1: Wiring of the UCG102

Use the USB cable to connect the GUITAR LINK UCG102 to your computer. The USB unit of the UCG102 is bus powered—no separate power supply is needed. The blue LED  lights up and the system indicates the connection of a USB audio unit.

Connect your headphones to the PHONES connector on the UCG102.

If you don't want to use your headphones, you can also connect a pair of active monitors to the PHONES connector—the Behringer MONITOR SPEAKERS Series, MS16, MS20, MS40, B2030A or B2031A are perfect choices for this application.

## 4. Audio Connections

With the integrated USB interface, you can change your computer to an ultimate recording studio. Whether you rehearse at home or in the studio, the used audio connections always remain the same.

### 4.1 Wiring

You connect the UCG102 to your guitar via a standard instrument cable.

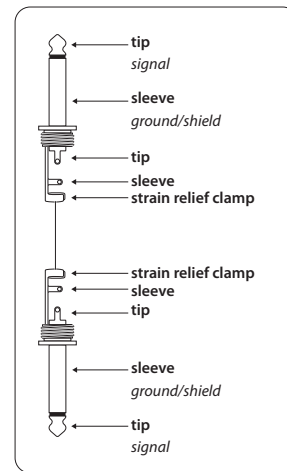

Fig. 4.1: Unbalanced instrument cable with ¼" TS connector

## 4.2 Headphone connection

The UCG102 provides a connection for head-phones. You can connect any standard commercial headphone with a 1/4" TRS jack plug. For mini TRS jack plugs, you will need a suitable adapter. You can see the required pin allocation from the following diagram.

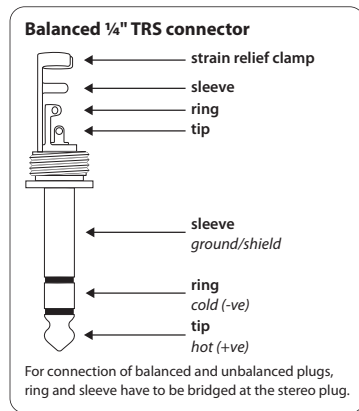

Fig. 4.2: TRS stereo connector

## 4.3 USB cable

The UCG102 comes with a USB cable for connecting USB-compatible devices like notebooks.

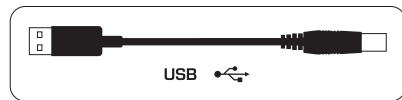

Fig. 4.3: USB connector cable

## 1. Introducción

Gracias por la confianza que has depositado en nosotros al adquirir la GUITAR LINK UCG102.

Tu ordenador se convertirá en la mejor plataforma de trabajo para utilizar todo tipo de efectos en estudio o en directo. Con tu ordenador portátil, tu guitarra y tu UCG102 podrás trabajar fácil y cómodamente en cualquier lugar.

La UCG102 incluye software de modelado de primera clase con amplificadores y pedales de efectos virtuales. Reproduce canciones en formato MP3, WAV y AIFF en tu Mac o PC y toca tu guitarra al mismo tiempo.

También incluye una salida de auriculares con control de nivel dedicado para que puedas tocar con tu banda favorita sin ser molestado. Conéctate y ¡empieza a rockear!

### 1.1 Antes de empezar

#### 1.1.1 Suministro

La UCG102 de Behringer fue embalada cuidadosamente en nuestra fábrica para garantizar un transporte seguro.

No obstante, si la caja presentara daños, revisa enseguida si tu guitarra ha sufrido algún desperfecto exterior.

- ◆ En caso de presentarse algún daño en el equipo, **NO lo envíes de vuelta a Behringer, ponte en contacto con el distribuidor y la empresa transportista, ya que de lo contrario puede extinguirse tu derecho a indemnización por daños**
- ◆ Usa siempre el embalaje original para evitar daños durante el almacenamiento o transporte.
- ◆ No permitas nunca que niños jueguen con el aparato o los materiales suministrados en el embalaje.
- ◆ Al desechar los materiales de embalaje por favor hazlo de manera ecológica.

#### 1.1.2 Registro en línea

Por favor registre su equipo Behringer en nuestra página web [behringer.com](http://behringer.com) lo más pronto posible después de su compra, y lea detalladamente los términos y condiciones de garantía.



Si su producto Behringer no funcionara correctamente, nuestro objetivo es repararlo lo más rápido posible. Para obtener servicio de garantía, por favor póngase en contacto con el distribuidor donde compró el aparato. Si dicho distribuidor no se encontrara en su localidad, póngase en contacto con alguna de nuestras subsidiarias. La información de contacto correspondiente puede encontrarla en la documentación original suministrada con el producto (Información de Contacto Global/Información de Contacto en Europa). Si su país no estuviera en la lista, contacte al distribuidor más cercano a usted. Puede encontrar una lista de distribuidores en el área de soporte de nuestra página web (behringer.com).

El registro de sus equipos agiliza el proceso de reclamación y reparación en garantía.

¡Gracias por su cooperación!

## 2. Elementos de Control y Conexiones

Tu UCG102 se conecta mediante un cable jack de 6,3 mm a tu guitarra y con el cable USB a tu PC o Mac. La UCG102 se alimenta directamente a través del conector USB.

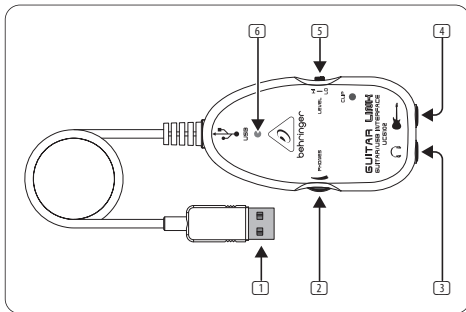

Fig. 2.1: Elementos de control y conexiones

- 1 Utiliza este conector USB para conectar tu UCG102 a tu ordenador. El LED azul 6 indica si existe una conexión entre la guitarra y el ordenador.
- 2 Utiliza el control PHONES para ajustar el volumen de la salida de auriculares. Antes de conectar tus auriculares a la UCG102 gira este control hasta el mínimo para evitar daños debidos a un volumen muy alto.
- 3 En la salida puedes conectar unos auriculares estándar con conector jack de 6,3 mm.

⚠ Te advertimos que los volúmenes elevados pueden ser perjudiciales para el oído y/o pueden dañar tus auriculares y altavoces. Antes de conectar tu guitarra, asegúrate de que el control de volumen esté girado hasta el nivel mínimo. Procura siempre utilizar un volumen apropiado.

- 4 Conecta tu guitarra en esta entrada con jack de 6,3 mm.
- 5 Con el botón LEVEL puedes reducir el nivel de la señal de guitarra en caso de que el LED rojo de saturación (Clip, arriba del logo de Behringer) se encienda constantemente. Para ello, conmuta el botón a la posición LOW.
- 6 Este LED azul indica el estado de la conexión a través del cable USB.

## 3. Ejemplos de Aplicación

La GUITAR LINK UCG102 es una interfaz excepcional que puedes usar para conectar tu guitarra directamente a un ordenador para grabar, tocar con música pregrabada, y usar amplificadores y pedales de efectos modelados. Tu UCG102 te permite adaptarte fácilmente a cualquier situación.

### 3.1 Conexión de la UCG102

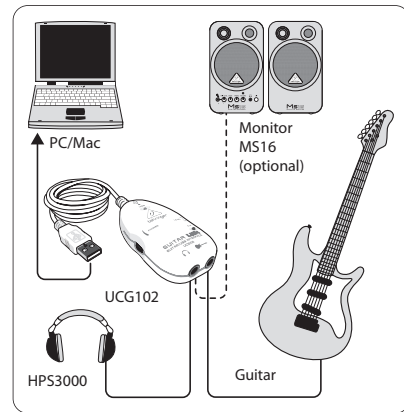



Fig. 3.1: Conexión de la UCG102

Conecta la UCG102 a tu ordenador con el cable USB. Al conectar tu interfaz al ordenador, éste proveerá de energía a la UCG102 a través del puerto USB, lo que se indica mediante el LED azul . Tu ordenador debe reconocer automáticamente la conexión de un dispositivo de audio USB al sistema.

Si deseas utilizar auriculares, conéctalos en la salida PHONES que se encuentra junto al conector de guitarra. Si lo prefieres, también puedes conectar un par de altavoces activos a la salida de auriculares. Los altavoces MONITOR SPEAKERS MS16, MS20, MS40, B2030A o B2031A de Behringer son una excelente opción. Si posees un mezclador puedes hacer lo siguiente: conecta una entrada estéreo del mezclador en la salida PHONES de tu guitarra, y conecta unos altavoces activos en la salida de sala de control (Control Room) del mezclador.

## 4. Conexiones de Audio

El conector USB te permite convertir tu ordenador en el estudio de grabación ideal. No importa si estás practicando en casa o grabando en el estudio, las conexiones de audio son siempre las mismas:

### 4.1 Conexiones

Conecta tu UCG102 a tu guitarra con un cable estándar con conectores jack de 6,3 mm.

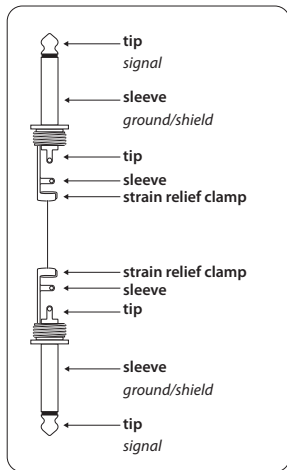

Fig. 4.1: Cable con conectores jack mono de 6,3 mm

### 4.2 Conexión de auriculares

La UCG102 dispone de una salida de auriculares a la que puedes conectar un par de auriculares con conector tipo jack estéreo de 6,3 mm. Si tus auriculares disponen de conector tipo minijack necesitas un adaptador adecuado. La correcta asignación de polos se muestra a continuación:

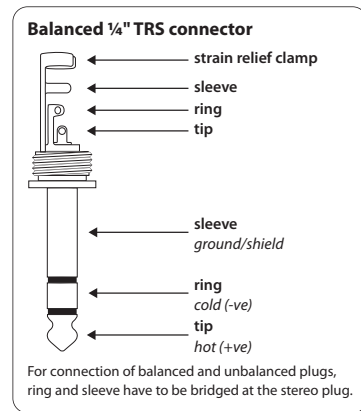

Fig. 4.2: Jack estéreo

### 4.3 Cable USB

La UCG102 dispone de un cable USB para conectarla a cualquier dispositivo con puerto USB, como un ordenador portátil.

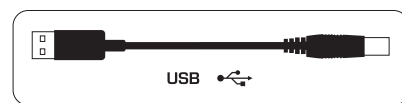

Fig. 4.3: Cable USB

## 1. Introduction

Merci de la confiance que vous nous avez prouvée en achetant le GUITAR LINK UCG102.

Grâce à lui, vous allez transformer votre ordinateur en station de travail dotée de tous les outils standard pour le studio et la scène. Avec un ordinateur portable, une guitare et votre UCG102, vous pourrez travailler de façon mobile, par exemple en train ou à l'hôtel.

Votre UCG102 est vendu avec un logiciel spécialisé dans la modélisation d'amplis guitare et d'effets, mais aussi avec des morceaux d'accompagnement aux formats MP3, WAV et AIFF pour Mac ou PC.

Votre UCG102 possède une sortie casque avec réglage de volume pour que vous puissiez jouer sur les morceaux de vos groupes préférés dans la plus pure tradition « Plug'n Rock ».

## 1.1 Avant de commencer

### 1.1.1 Livraison

Votre UCG102 a été emballé avec le plus grand soin dans nos usines pour lui garantir un transport en toute sécurité. Cependant, si l'emballage vous parvient endommagé, vérifiez qu'il ne présente aucun signe extérieur de dégâts.

- ◆ **En cas de dommages, ne nous renvoyez PAS l'appareil mais informez votre revendeur et la société de transport sans quoi vous perdrez tout droit aux prestations de garantie.**
- ◆ **Utilisez toujours l'emballage d'origine pour stocker ou expédier votre produit afin de lui épargner tout risque de dommages.**
- ◆ **Ne laissez jamais d'enfant sans surveillance jouer avec l'appareil ou son emballage.**
- ◆ **Pensez à respecter l'environnement si vous jetez tout ou partie de l'emballage.**

## 1.1.2 Enregistrement en ligne

Veuillez enregistrer rapidement votre nouvel équipement Behringer sur notre site Internet behringer.com. Vous y trouverez également nos conditions de garantie.

Au cas où votre produit tombe en panne, nous tenons à ce qu'il soit réparé dans les plus brefs délais. Pour ce faire, contactez le revendeur Behringer chez qui vous avez acheté votre matériel. Si votre détaillant est loin de chez vous, vous pouvez également vous adresser directement à l'une de nos filiales. Vous trouverez la liste de nos filiales dans l'emballage d'origine de votre produit (« Global Contact Information/European Contact Information »). Si vous n'y trouvez pas de contact pour votre pays, adressez-vous au distributeur le plus proche de chez vous. Vous trouverez les contacts correspondants dans la zone « Support » de notre site behringer.com.

Le fait d'enregistrer votre produit ainsi que sa date d'achat simplifie grandement sa prise en charge sous garantie.

Merci pour votre coopération !

## 2. Commandes et Connexions

Vous pouvez câbler votre UCG102 à un ampli grâce à sa sortie jack et à votre ordinateur (PC ou Mac) grâce au connecteur USB. La liaison USB transporte aussi la tension d'alimentation de l'UCG102.

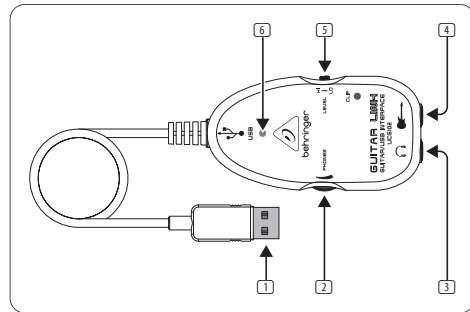

Fig. 2.1: Commandes et connexions

- 1 Utilisez le connecteur USB pour raccorder votre UCG102 à votre ordinateur. La LED bleue 6 s'allume pour indiquer que la liaison est correctement établie.

2 Tournez le potentiomètre PHONES pour régler le volume de la sortie casque. Placez-le au minimum avant de raccorder votre casque à l'UCG102 afin de lui éviter tout dommage du fait de volumes sonores trop élevés.

3 Utilisez la sortie casque  pour le câblage d'un casque audio standard avec jack de 6,3 mm.

♦ **Des volumes sonores élevés peuvent endommager votre système auditif ainsi que votre casque et vos haut-parleurs. Avant d'allumer votre système, placez le potentiomètre PHONES en butée gauche. Travaillez toujours à des puissances raisonnables.**

4 INPUT est l'entrée de l'UCG102. Elle est conçue pour recevoir le signal de votre guitare. Pour cette liaison, utilisez un câble monté en jacks mono de 6,3 mm.

5 Utilisez le sélecteur LEVEL pour atténuer le signal de la guitare lorsque la LED rouge Clip s'allume souvent sur les notes les plus fortes. Dans ce cas, placez le sélecteur LEVEL en position LOW.

6 La LED bleue indique le statut de la liaison USB.

### 3. Exemple D'utilisation

Vous pouvez relier votre UCG102 directement à un ordinateur pour vous enregistrer, jouer sur un enregistrement témoin ou utiliser des sons créés avec des modélisations d'ampli et d'effet. Votre UCG102 vous permet de travailler immédiatement et partout. Branchez-vous et jouez sans tarder !

#### 3.1 Câblage de l'UCG102

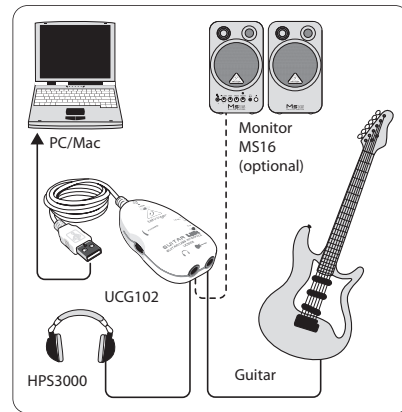



Fig. 3.1: Câblage de l'UCG102

Raccordez l'UCG102 à l'ordinateur grâce à son câble USB. Outre des signaux audio, la liaison USB transporte également la tension électrique nécessaire au fonctionnement du

module USB de l'UCG102. La LED bleue au-dessus du logo Behringer  s'allume et l'ordinateur indique avoir identifié un périphérique audio USB.

Câblez un casque à la sortie PHONES de l'UCG102. Si vous ne souhaitez pas jouer au casque, vous pouvez également utiliser la sortie PHONES pour alimenter une paire de moniteurs actifs tels que les MONITOR SPEAKERS série MS16, MS20, MS40, B2030A oder B2031A Behringer.

### 4. Liaisons Audio

Grâce au module USB de l'UCG102, vous pouvez à présent transformer votre ordinateur en studio d'enregistrement ultime. Que vous jouiez à la maison ou en studio, le câblage reste toujours le même.

## 4.1 Câblage

Reliez l'UCG102 à votre guitare grâce à un câble instrument standard monté en jacks.

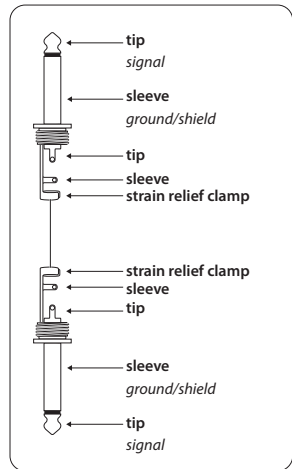

Fig. 4.1: Câble asymétrique monté en jacks mono

## 4.2 Câblage d'un casque

Votre UCG102 possède une sortie casque permettant le câblage d'un casque audio standard avec connecteur jack stéréo. Utilisez un adaptateur stéréo jack/mini-jack si votre casque dispose d'un connecteur mini-jack. L'illustration suivante décrit le brochage du connecteur.

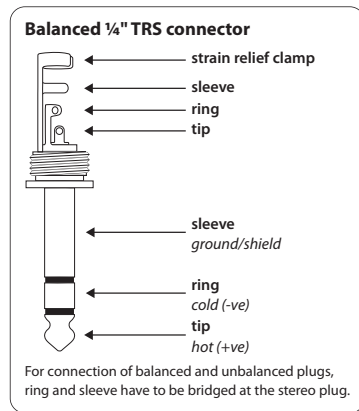

Fig. 4.2: Jack stéréo

## 4.3 Câblage en USB

Votre UCG102 possède un connecteur USB pour le câblage de la guitare avec un équipement USB comme un ordinateur.

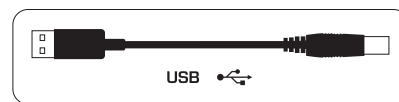

Fig. 4.3: Câble USB

## 1. Einführung

Herzlichen Dank für das Vertrauen, das Du uns mit dem Kauf der USB-Schnittstelle GUITAR LINK UCG102 entgegengebracht hast. Dein Computer wird zur ultimativen Arbeitsplattform, auf der Du Effekte wie im Studio oder auf der Bühne nutzen kannst. Zusammen mit einem Notebook, einer Gitarre und dem UCG102 sind Produktionen jetzt auch unterwegs möglich. Im Lieferumfang des UCG102 ist eine erstklassige Modeling Software mit virtuellen Amps und Effektpedalen enthalten. Mit Deinem Mac oder PC lassen sich Songs im MP3-, WAV- und AIFF-Format abspielen. Ein Kopfhöreranschluss mit einem Lautstärkereglern ist ebenfalls vorhanden, damit Du die Session mit Deiner Lieblingsband ungestört genießen kannst – nach dem Motto „Plug’n Rock“.

### 1.1 Bevor du beginnst

#### 1.1.1 Auslieferung

Das UCG102 wurde im Werk sorgfältig verpackt, um einen sicheren Transport zu gewährleisten. Weist der Karton trotzdem Beschädigungen auf, überprüfe das Gerät bitte sofort auf äußere Schäden.

- ◆ **Schicke das Gerät bei eventuellen Beschädigungen NICHT an uns zurück, sondern benachrichtige unbedingt zuerst Deinen Händler und das Transportunternehmen, da sonst jeglicher Schadenersatzanspruch erlöschen kann.**
- ◆ **Verwende bitte immer die Original-Verpackung, um Schäden bei Lagerung oder Versand zu vermeiden.**
- ◆ **Lass Kinder niemals unbeaufsichtigt mit dem Gerät oder den Verpackungsmaterialien hantieren.**
- ◆ **Bitte entsorge alle Verpackungsmaterialien umweltgerecht.**

#### 1.1.2 Online-registrierung

Registrieren Sie bitte Ihr neues Behringer-Gerät möglichst direkt nach dem Kauf unter [behringer.com](http://behringer.com) im Internet und lesen Sie bitte die Garantiebedingungen aufmerksam.

Sollte Ihr Behringer-Produkt einmal defekt sein, möchten wir, dass es schnellstmöglich repariert wird. Bitte wenden Sie sich direkt an den Behringer-Händler, bei dem Sie Ihr Gerät gekauft haben. Falls Ihr Behringer-Händler nicht in der Nähe ist, können

Sie sich auch direkt an eine unserer Niederlassungen wenden. Eine Liste mit Kontaktadressen unserer Niederlassungen finden Sie in der Originalverpackung ihres Geräts (Global Contact Information/European Contact Information). Sollte für Ihr Land keine Kontaktadresse verzeichnet sein, wenden Sie sich bitte an den nächstgelegenen Distributor. Im Support-Bereich unserer Website [/behringer.com](http://behringer.com) finden Sie die entsprechenden Kontaktadressen.

Ist Ihr Gerät mit Kaufdatum bei uns registriert, erleichtert dies die Abwicklung im Garantiefall erheblich.

Vielen Dank für Ihre Mitarbeit!

## 2. Bedienungselemente und Anschlüsse

Verbinde das UCG102 über den Klinkenanschluss mit Deiner Gitarre und über den USB-Anschluss mit Deinem PC/Mac. Die USB-Verbindung stellt gleichzeitig die Stromversorgung des UCG102 dar.



Abb. 2.1: Bedienungselemente und Anschlüsse

- 1 Über den USB-Anschluss verbindest Du das UCG102 mit dem USB-Anschluss am Computer. Die blaue Kontroll-LED 6 zeigt an, dass die Verbindung zum Computer hergestellt ist.
- 2 Mit dem PHONES-Regler stellst Du die Lautstärke für den Kopfhörerausgang ein. Drehe den Regler auf Minimum, bevor Du einen Kopfhörer anschließt, um Schäden durch zu hohe Lautstärke zu vermeiden.
- 3 An den -Anschluss kannst Du einen handelsüblichen Kopfhörer mit 6,3-mm-Klinkenstecker anschließen.

♦ Wir möchten Dich darauf hinweisen, dass hohe Lautstärken das Gehör schädigen und/oder Kopfhörer bzw. Lautsprecher beschädigen können. Drehe bitte den PHONES-Regler auf Linksanschlag, bevor Du das Gerät einschaltest. Achte stets auf eine angemessene Lautstärke.

- 4 Über den Gitarrenanschluss (6,3-mm-Klinke) verbindest Du das UCG102 mit Deiner Gitarre. Benutze dazu ein handelsübliches 6,3-mm-Monoklinkenkabel.
- 5 Mit dem LEVEL-Schalter kannst Du das Gitarrensignal abschwächen, falls bei kräftigen Impulsen die rote Clip-LED häufig aufleuchtet. Nur dann solltest Du den LEVEL-Schalter auf LOW stellen.
- 6 Die blaue LED zeigt Dir die Betriebs-bereitschaft der USB-Verbindung an.

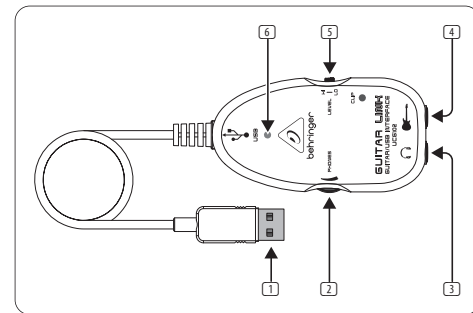
### 3. Anwendungsbeispiel

Du kannst das UCG102 direkt an Deinen Computer anschließen, um aufzunehmen, zu einem Playback zu jammen oder direkt über Modeling-Amps und Effekte zu spielen. Plug & Play: Mit dem UCG102 bist Du in der Lage, überall sofort loszulegen.

### 3.1 Verwendung der Anschlüsse





Abb. 3.1: Verkabelung des UCG102

Schließe das UCG102 über das USB-Kabel am Rechner an. Die USB-Verbindung stellt auch gleichzeitig die Stromversorgung des USB-Moduls im UCG102 dar. Die blaue LED  leuchtet und das System meldet den Anschluss eines USB-Audiogeräts.

Verbinde einen Kopfhörer mit dem PHONES-Anschluss des UCG102.

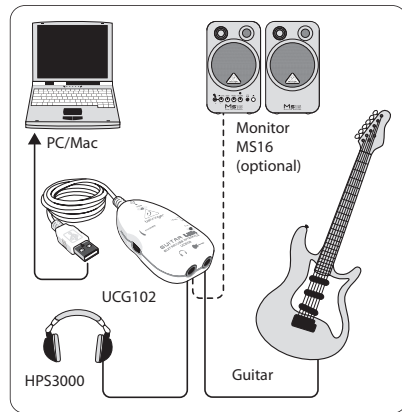
Wenn Du nicht über den Kopfhörer spielen möchtest, kannst Du statt dessen auch ein Paar Aktivlautsprecher an der PHONES-Buchse anschließen – die Behringer Aktiv-Studiomonitore MS16, MS20, MS40, B2030A oder B2031A sind dazu ideal geeignet!

## 4. Audioverbindungen

Über die integrierte USB-Schnittstelle verwandelst Du Deinen Computer in ein ultimatives Aufnahmestudio. Ob im Proberaum oder im Studio, die verwendeten Audioverbindungen bleiben immer die gleichen:

### 4.1 Verkabelung

Schließe das UCG102 mit einem handelsüblichen Klinkenkabel an Deine Gitarre an.



Abb. 4.1: Unsymmetrisches Klinkenkabel mit Monoklinkensteckern



## 4.2 Kopfhöreranschluss

Das UCG102 verfügt über einen Kopfhöreranschluss. Hier kannst Du jeden handelsüblichen Stereokopfhörer mit 6,3-mm-Stereoklinkenstecker anschließen.

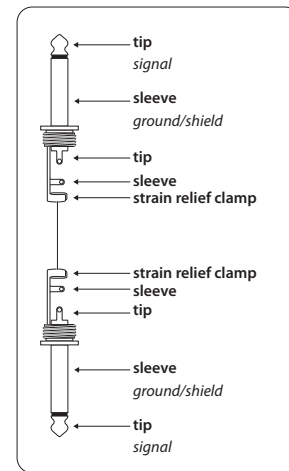
Für 3,5-mm-Klinkenanschlüsse benötigst Du einen geeigneten Adapter. Die notwendige Steckerbelegung kannst Du der folgenden Abbildung entnehmen.



Abb. 4.2: Stereoklinkenstecker

## 4.3 USB-Kabel

Das UCG102 verfügt über einen USB-Anschluss für alle USB-tauglichen Endgeräte, wie z. B. ein Notebook.

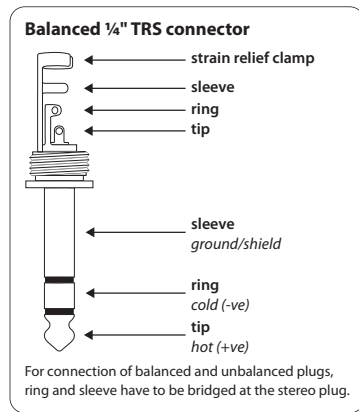

Abb. 4.3: USB-Steckerkabel

## 1. Introdução

Muito obrigado pela confiança que demonstrou em nós ao adquirir a GUITAR LINK UCG102.

O seu computador tornou-se a sua plataforma de trabalho, no qual pode processar os efeitos clássicos, tal como em estúdio ou nos bastidores. Com um computador portátil e a GUITAR LINK UCG102, pode trabalhar a caminho, no comboio ou no hotel.

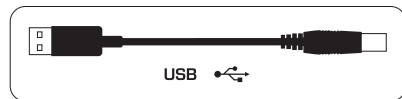
O UCG102 inclui um software de modelação de primeira classe com amplificadores virtuais e pedais de efeitos. Toque com o seu Mac ou PC, utilizando música em formato MP3, WAV e AIFF.

Também está disponível uma ligação para auscultadores, para que possa desfrutar da sessão com a sua banda preferida sem interrupções, sob o mote "Plug'n Rock".

### 1.1 Antes de começar

### 1.2 Conteúdo

A GUITAR LINK UCG102 foi embalada cuidadosamente de fábrica, para garantir um transporte seguro. No entanto, se a embalagem apresentar danos, verifique o aparelho cuidadosamente em busca de danos externos.

◆ Em caso de eventuais danos, NÃO nos devolva o aparelho, mas contacte imediatamente o seu vendedor e a empresa transportadora; caso contrário, pode anular qualquer direito a indemnização.

◆ Por favor, use sempre a embalagem original, para evitar danos no transporte ou no envio.

◆ Nunca deixe crianças utilizarem o aparelho ou os materiais de embalagem sem vigilância.

◆ Por favor, elimine todos os materiais de embalagem de forma amigável ao ambiente.

### 1.2.1 Registo online

Por favor, após a compra, registe o seu aparelho Behringer, logo possível, em [behringer.com](http://behringer.com) usando a Internet e leia com atenção as condições de garantia.

Se o produto Behringer avariar, teremos todo o gosto em repará-lo o mais depressa possível. Por favor, dirija-se directamente ao revendedor Behringer onde comprou o aparelho. Se o revendedor Behringer não se localizar nas proximidades, poder-se-á dirigir também directamente às nossas representações. Na embalagem original encontra-se uma

lista com os endereços de contacto das representações Behringer (Global Contact Information/European Contact Information). Se não constar um endereço de contacto para o seu país, entre em contacto com o distribuidor mais próximo. Na área de assistência da nossa página behringer.com encontrará os respectivos endereços de contacto.

Se o aparelho estiver registado nos nossos serviços com a data de compra, torna-se mais fácil o tratamento em caso de utilização da garantia.

Muito obrigado pela colaboração!

## 2. Componentes e Ligações

Pode ligar o UCG102 directamente a um amplificador através da ligação de jaque e ao seu PC ou Mac, utilizando a ligação USB. A ligação USB fornece energia ao UCG102.

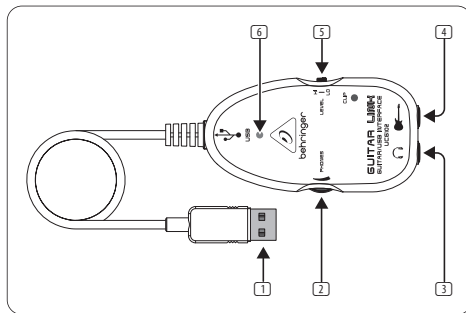

Fig. 2.1: Componentes e ligações

- 1 Com a ligação USB, pode ligar a guitarra através do conector USB ao computador. O LED azul 6 de controlo indica que a ligação ao computador foi estabelecida.
- 2 Com o regulador PHONES, ajusta-se o volume de som da saída dos auscultadores. Gire o regulador completamente para a esquerda antes de ligar os auscultadores, para evitar danos causados por um volume de som demasiado alto.
- 3 Pode ligar auscultadores normais com uma ficha jack de 6,3 mm.

⚠ **Advertimos que um elevado volume de som pode prejudicar os ouvidos e/ou danificar os auscultadores ou as colunas. Por favor, rode o regulador de PHONES para a esquerda, antes de ligar o aparelho. Observe sempre uma intensidade sonora razoável.**

- 4 O jaque indicado com INPUT é a entrada de tomada jaque de 6,3 mm do UCG102, na qual você pode ligar a sua guitarra. Para isso, utilize um cabo de jaque mono de 6,3 mm que se encontra nas casa de comércio (não no mercado de materiais de construção, mas em casas especializadas em música).
- 5 Pode modificar o sinal da guitarra com o interruptor LEVEL. Com altos níveis de sinal, acende-se a luz vermelha do LED CLIP (acima do logótipo Behringer) e, neste caso, deve-se comutar o interruptor LEVEL para LOW.
- 6 O LED azul indica o estado da ligação USB.

## 3. Exemplo de Aplicação

Pode ligá-la directamente ao seu computador para gravar, improvisar uma reprodução ou reproduzir directamente através do amplificador de modelação e dos pedais de efeitos. Com a UCG102, pode dominar tudo ao primeiro toque. Basta ligar e rockar.

### 3.1 Utilização da UCG102

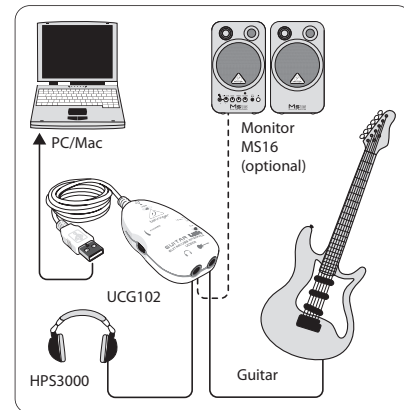



Fig. 3.1: Cablagem da UCG102

Ligue a UCG102 com o cabo USB fornecido ao computador. A ligação USB apresenta a mesma ligação eléctrica do módulo USB na UCG102. O LED azul por baixo da ligação USB  acende-se e o sistema indica que foi ligado um aparelho áudio USB.

Ligue uns auscultadores com a ligação PHONES da GUITAR LINK 102, que se encontra directamente acima da ligação USB. Se já não desejar tocar com os auscultadores, também pode ligar umas colunas ao conector PHONES - as colunas Behringer MONITOR SPEAKERS MS16, MS20, MS40, B2030A ou B2031A são a opção ideal.

## 4. Ligações Áudio

Através da interface USB integrada, transforma o seu computador num avançado estúdio de gravação. Quer ensaie em estúdio ou em casa, as ligações áudio utilizadas permanecem sempre as mesmas:

### 4.1 Cablagem

Para ligar o UCG102 a outros aparelhos áudio, é necessário um cabo jaque comum.

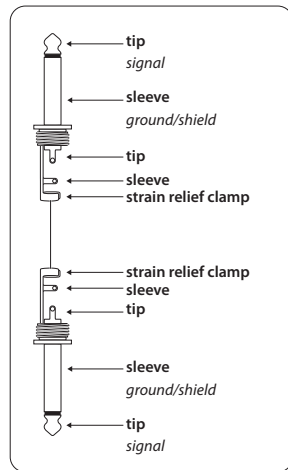

Fig 4.1: A instalação de um cabo mono jaque

### 4.2 Ligação para auscultadores

O UCG102 possui uma ligação para auscultadores. Pode ligar aqui quaisquer auscultadores estéreo normais com ficha de jaque estéreo de 6,3 mm.

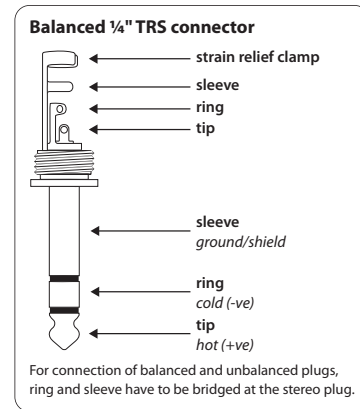

Fig. 4.2: jaque estéreo de 6,3 mm

### 4.3 Cabo USB

A UCG102 dispõe de uma ligação USB para todos os terminais USB adequados, por exemplo, um computador portátil. Para tal, basta ligar um este cabo USB disponível no mercado.

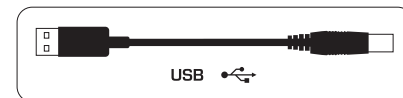

Fig. 4.3: Cabo de ligação USB

## 1. Introduzione

Grazie per averci espresso la tua fiducia acquistando GUITAR LINK UCG102. Il tuo computer diventerà la piattaforma di lavoro definitiva su cui potrai utilizzare gli effetti classici, sia in studio che sul palco. Con un notebook, una chitarra e l'UCG102 è ora possibile lavorare in viaggio, in treno o in hotel. La fornitura del GUITAR LINK UCG102 include un software di modellazione di prima classe con amplificatori virtuali e pedali per effetti. Accompagna brani in formato MP3, WAV e AIFF che puoi riprodurre dal tuo PC o computer Mac. È disponibile anche una connessione per cuffie con regolatore di volume per goderti la sessione con i tuoi volumi preferiti indisturbati, interamente seguendo il motto "Plug'n Rock".

### 1.1 Prima di iniziare

#### 1.1.1 Spedizione

La tua GUITAR LINK UCG102 è stata accuratamente imballata presso l'impianto di assemblaggio per garantire un trasporto sicuro. Se le condizioni della scatola di cartone suggeriscono che potrebbe essersi verificato un danno, ispezionare immediatamente l'unità e cercare indicazioni fisiche di danni.

- ♦ **L'attrezzatura danneggiata non deve MAI essere inviata direttamente a noi. Si prega di informare immediatamente il rivenditore da cui avete acquistato l'unità e la società di trasporti da cui avete ricevuto la consegna. In caso contrario, tutte le richieste di sostituzione / riparazione potrebbero essere annullate.**
- ♦ **Si prega di utilizzare sempre l'imballaggio originale per evitare danni dovuti allo stoccaggio o alla spedizione.**
- ♦ **Non lasciare mai che bambini senza sorveglianza giochino con il dispositivo o con la sua confezione.**
- ♦ **Smaltire tutti i materiali di imballaggio in modo ecologico.**

### 1.2 Registrazione online

Registra la tua nuova attrezzatura Behringer subito dopo l'acquisto visitando [behringer.com](http://behringer.com) e leggi attentamente i termini e le condizioni della nostra garanzia.

In caso di malfunzionamento del tuo prodotto Behringer, è nostra intenzione farlo riparare il più rapidamente possibile. Per organizzare il servizio di garanzia, contattare il rivenditore Behringer da cui è stata acquistata l'attrezzatura. Se il tuo rivenditore Behringer non si trova nelle tue vicinanze, puoi contattare direttamente una delle nostre filiali. Le informazioni di contatto corrispondenti sono incluse nella confezione dell'apparecchiatura originale (Informazioni di contatto globali / Informazioni di contatto europee). Se il tuo paese non è elencato, contatta il distributore più vicino. Un elenco dei distributori può essere trovato nell'area di supporto del nostro sito web ([behringer.com](http://behringer.com)).

La registrazione del tuo acquisto e dell'attrezzatura presso di noi ci aiuta a elaborare le tue richieste di riparazione in modo più rapido ed efficiente.

Grazie per la collaborazione!

## 2. Controlli e connessioni

È possibile collegare l'UCG102 direttamente a un amplificatore tramite il connettore jack e al PC o computer Mac utilizzando il connettore USB. La connessione USB fornisce l'alimentazione per l'UCG102.

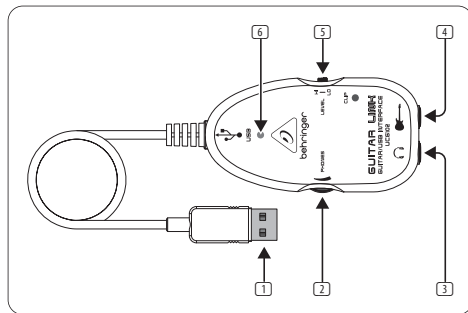

Fig. 2.1: Elementi di controllo e connessioni

- 1 È possibile collegare la chitarra al computer tramite connessione USB. Il LED di controllo blu 6 indica che è stata stabilita una connessione al computer.
- 2 Il controllo VOLUME regola il livello del volume dell'uscita delle cuffie. Ruotare il controllo completamente a sinistra prima di collegare le cuffie. Questo ti aiuta a evitare i danni causati dalle impostazioni di volume elevato.
- 3 È possibile utilizzare un jack da 1/4" disponibile in commercio per il collegamento.

♦ Vorremmo attirare la vostra attenzione sul fatto che livelli sonori estremamente alti possono danneggiare l'udito e le cuffie / altoparlanti. Ruotare il controllo **VOLUME** completamente in senso orario prima di accendere l'unità. Fare sempre attenzione a selezionare un volume adatto.

- 4 È possibile collegare l'UCG102 alla chitarra tramite l'ingresso della chitarra (jack da 1/4"). Utilizzare un cavo jack mono da 1/4" commerciale.
- 5 È possibile modificare il segnale della chitarra con l'interruttore LEVEL. A livelli di segnale alti, il LED CLIP (sopra il LOGO Behringer) si illuminerà di rosso, nel qual caso dovreste impostare l'interruttore LEVEL su LOW.
- 6 Il LED blu indica lo stato della connessione USB.

### 3. Esempio di applicazione

È possibile collegare l'UCG102 direttamente al computer per registrare, suonare insieme a una riproduzione o suonare direttamente su amplificatori ed effetti di modellazione. UCG102 ti consente di iniziare immediatamente, ovunque tu sia. Basta collegarsi e iniziare a suonare.

### 3.1 Funzionamento del connettore

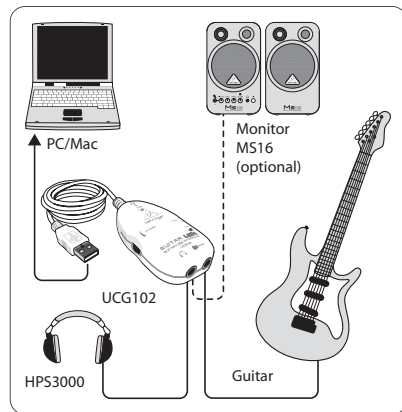

Fig. 3.1: Cablaggio dell'UCG102

Usa il cavo USB per collegare GUITAR LINK UCG102 al tuo computer. L'unità USB dell'UCG102 è alimentata dal bus, non è necessaria un'alimentazione separata. Il LED blu (6) si accende e il sistema indica il collegamento di un'unità audio USB.

Collega le tue cuffie al connettore PHONES sull'UCG102.

Se non vuoi usare le tue cuffie, puoi anche collegare un paio di monitor attivi al connettore PHONES: i Behringer MONITOR SPEAKERS Series, MS16, MS20, MS40, B2030A o B2031A sono scelte perfette per questa applicazione.

## 4. Collegamenti audio

Con l'interfaccia USB integrata, puoi cambiare il tuo computer in uno studio di registrazione definitivo. Che tu provi a casa o in studio, le connessioni audio utilizzate rimangono sempre le stesse.

### 4.1 Cablaggio

Colleghi l'UCG102 alla tua chitarra tramite un cavo per strumenti standard.

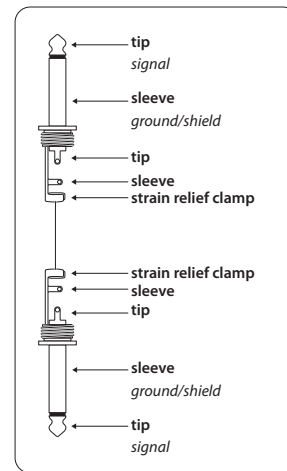

Fig. 4.1: Cavo strumento sbilanciato con connettore TS da 1/4"

## 4.2 Collegamento delle cuffie

L'UCG102 fornisce una connessione per le cuffie. È possibile collegare qualsiasi cuffia commerciale standard con una presa jack TRS da ¼". Per le spine jack mini TRS, è necessario un adattatore adatto. È possibile vedere l'assegnazione dei pin richiesta dal diagramma seguente.

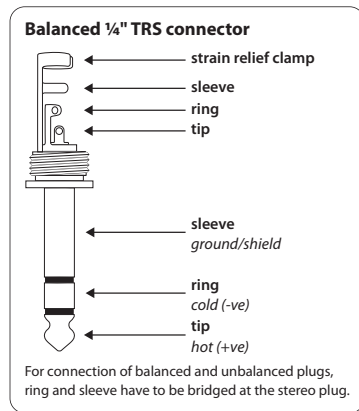

Fig. 4.2: Connettore stereo TRS

## 4.3 cavo USB

L'UCG102 viene fornito con un cavo USB per il collegamento di dispositivi compatibili con USB come i notebook.

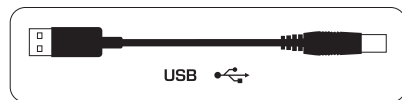

Fig. 4.3: Cavo connettore USB

## 1. Invoering

Dank u voor het uiten van uw vertrouwen in ons door de aanschaf van de GUITAR LINK UCG102. Je computer wordt het ultieme werkplatform waarop je de klassieke effecten kunt gebruiken, zowel in de studio als op het podium. Met een notebook, een gitaar en de UCG102 is het nu mogelijk om onderweg te werken, of het nu trein of hotel is. De leveringsomvang van de GUITAR LINK UCG102 omvat eersteklas modelleringssoftware met virtuele versterkers en effectpedalen. Begeleid liedjes in MP3-, WAV- en AIFF-indeling die u kunt afspelen vanaf uw pc of Mac-computer. Er is ook een hoofdtelefoonaansluiting met volumeregelaar beschikbaar zodat u ongestoord kunt genieten van de sessie met uw favoriete volumes, geheel volgens het motto "Plug'n Rock".

### 1.1 Voordat je begint

#### 1.1.1 Verzending

Uw GUITAR LINK UCG102 werd zorgvuldig verpakt in de assemblagefabriek om een veilig transport te garanderen. Mocht de staat van de kartonnen doos erop wijzen dat er mogelijk schade is opgetreden, inspecteer het apparaat dan onmiddellijk en zoek naar fysieke tekenen van schade.

- ◆ Beschadigde apparatuur mag **NOOIT** rechtstreeks naar ons worden opgestuurd. Informeer onmiddellijk de dealer waar u het apparaat heeft gekocht en het transportbedrijf waar u het heeft afgeleverd. Anders kunnen alle aanspraken op vervanging / reparatie komen te vervallen.
- ◆ Gebruik altijd de originele verpakking om schade tijdens opslag of verzending te voorkomen.
- ◆ Laat kinderen nooit zonder toezicht met het apparaat of de verpakking spelen.
- ◆ Voer al het verpakkingsmateriaal op een milieuvriendelijke manier af.

### 1.2 Online registratie

Registreer uw nieuwe Behringer-apparaat direct na aankoop op [behringer.com](http://behringer.com) en lees de garantievoorwaarden aandachtig door.

Mocht uw Behringer-product defect raken, dan is het onze bedoeling om het zo snel mogelijk te laten repareren. Neem voor het regelen van garanteservice contact op met de Behringer-dealer waar u het apparaat hebt gekocht. Als uw Behringer-dealer niet bij u in de buurt is gevestigd, kunt u rechtstreeks

contact opnemen met een van onze dochterondernemingen. Overeenkomstige contactgegevens zijn opgenomen in de originele verpakking van de apparatuur (Global Contact Information / European Contact Information). Als uw land niet in de lijst staat, neem dan contact op met de dichtstbijzijnde distributeur. Een lijst met distributeurs is te vinden in het ondersteuningsgedeelte van onze website (behinger.com).

Door uw aankoop en apparatuur bij ons te registreren, kunnen wij uw reparatieclaims sneller en efficiënter verwerken.

Bedankt voor je medewerking!

## 2. Bedieningselementen en aansluitingen

U kunt de UCG102 rechtstreeks op een versterker aansluiten via de jack-connector en op uw pc of Mac-computer met behulp van de USB-connector. De USB-aansluiting levert de stroom voor de UCG102.

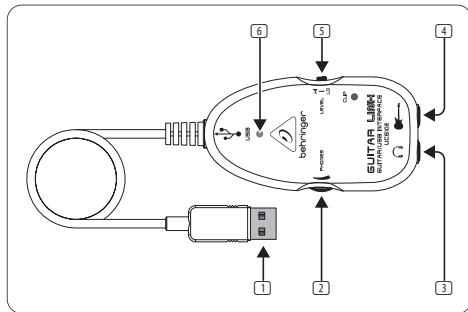

Afb. 2.1: Bedieningselementen en aansluitingen

- 1 U kunt de gitaar via een USB-verbinding op uw computer aansluiten. De blauwe controle-LED 6 geeft aan dat er een verbinding met de computer tot stand is gebracht.
- 2 De VOLUME-regeling past het volumeniveau van de hoofdtelefoonuitgang aan. Draai de regelaar helemaal naar links voordat je de koptelefoon aansluit. Dit helpt u de schade te voorkomen die wordt veroorzaakt door hoge volume-instellingen.
- 3 U kunt een in de handel verkrijgbare 1/4" jack gebruiken voor de aansluiting.

♦ Wij willen uw aandacht vestigen op het feit dat extreem hoge geluidsniveaus zowel uw gehoor als uw koptelefoon / luidsprekers kunnen beschadigen. Draai de VOLUME-regelaar volledig met de klok mee voordat u het apparaat inschakelt. Zorg ervoor dat u altijd een geschikt volume kiest.

- 4 U kunt de UCG102 op uw gitaar aansluiten via de gitaaringang (1/4" jack). Gebruik een in de handel verkrijgbare 1/4" mono jack-kabel.
- 5 U kunt het gitaarsignaal wijzigen met de LEVEL-schakelaar. Bij hoge signaalniveaus licht de CLIP-LED (boven het Behringer-LOGO) rood op. In dat geval moet u de LEVEL-schakelaar op LOW zetten.
- 6 De blauwe LED geeft de status van de USB-verbinding aan.

## 3. Toepassingsvoorbeeld

U kunt de UCG102 rechtstreeks op uw computer aansluiten om op te nemen, mee te spelen met een playback of rechtstreeks over de modelversterkers en effecten te spelen. Met de UCG102 kunt u direct aan de slag, waar u ook bent. Gewoon aansluiten en beginnen te rocken.

## 3.1 Werking van de connector

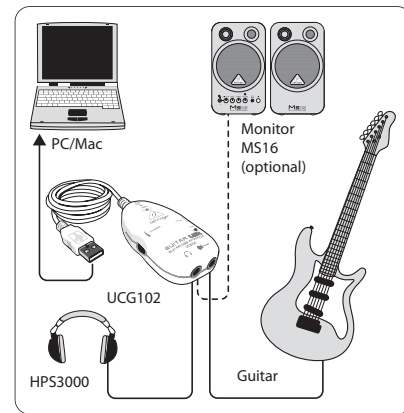

Afb. 3.1: Bedrading van de UCG102

Gebruik de USB-kabel om de GUITAR LINK UCG102 op uw computer aan te sluiten. De USB-eenheid van de UCG102 wordt gevoed via de bus - er is geen aparte voeding nodig. De blauwe LED 6 licht op en het systeem geeft de aansluiting van een USB-audio-unit aan.



Sluit uw hoofdtelefoon aan op de PHONES-connector op de UCG102.

Als u uw hoofdtelefoon niet wilt gebruiken, kunt u ook een paar actieve monitoren aansluiten op de PHONES-connector - de Behringer MONITOR SPEAKERS-serie, MS16, MS20, MS40, B2030A of B2031A zijn perfecte keuzes voor deze toepassing.

## 4. Audio-aansluitingen

Met de ingebouwde USB interface verander je je computer in een ultieme opnamestudio. Of je nu thuis of in de studio repeteert, de gebruikte audio-aansluitingen blijven altijd hetzelfde.

### 4.1 Bedrading

Je sluit de UCG102 aan op je gitaar via een standaard instrumentenkabel.

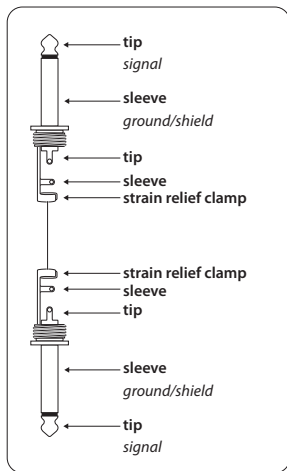

Afb. 4.1: Ongebalanceerde instrumentkabel met 1/4" TS-connector

## 4.2 Koptelefoon aansluiting

De UCG102 biedt een aansluiting voor koptelefoons. U kunt elke standaard commerciële hoofdtelefoon aansluiten met een 1/4" TRS-jackplug. Voor mini-TRS-jackpluggen heeft u een geschikte adapter nodig. U kunt de vereiste pintoewijzing zien in het volgende diagram.

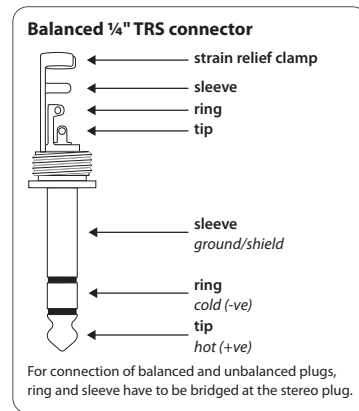

Afb.4.2: TRS-stereoconnector

## 4.3 USB-kabel

De UCG102 wordt geleverd met een USB-kabel voor het aansluiten van USB-compatibele apparaten zoals notebooks.

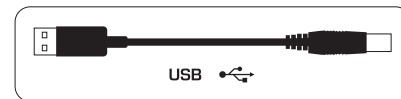

Afb.4.3: USB-aansluitkabel

## 1. Introduktion

Tack för att du uttryckte ditt förtroende för oss genom att köpa GUITAR LINK UCG102. Din dator blir den ultimata arbetsplattformen där du kan använda de klassiska effekterna, både i studion och på scenen. Med en anteckningsbok, en gitarr och UCG102 är det nu möjligt att arbeta på språng, vare sig det är tåg eller hotell. GUITAR LINK UCG102: s leverans omfattar en förstklassig modelleringsprogramvara med virtuella förstärkare och effektpedaler. Följ låtar i MP3-, WAV- och AIFF-format som du kan spela från din PC eller Mac-dator. En hörlursanslutning med en volymregulator finns också så att du kan njuta av sessionen med dina favoritvolymmer ostörd, helt efter mottot "Plug'n Rock".

### 1.1 Innan du börjar

#### 1.1.1 Sändning

Din GUITAR LINK UCG102 packades noggrant vid monteringsanläggningen för att säkerställa säker transport. Om kartongens tillstånd antyder att skador kan ha ägt rum ska du omedelbart inspektera enheten och leta efter fysiska tecken på skador.

- ♦ Skadad utrustning ska **ALDRIG** skickas direkt till oss. Meddela genast återförsäljaren från vilken du köpte enheten samt transportföretaget från vilket du tog emot leveransen. Annars kan alla anspråk på utbyte / reparation bli ogiltiga.
- ♦ Använd alltid originalförpackningen för att undvika skador på grund av lagring eller frakt.
- ♦ Låt aldrig barn utan tillsyn leka med enheten eller med förpackningen.
- ♦ Kassera allt förpackningsmaterial på ett miljövänligt sätt.

### 1.2 Online registrering

Registrera din nya Behringer-utrustning direkt efter ditt köp genom att besöka behringer.com och läs villkoren i vår garanti noggrant.

Om din Behringer-produkt inte fungerar, är det vår avsikt att reparera den så snabbt som möjligt. För att ordna garantiservice, vänligen kontakta Behringer-återförsäljaren som utrustningen köptes från. Om din Behringer-återförsäljare inte finns i

din närhet kan du kontakta ett av våra dotterbolag direkt. Motsvarande kontaktinformation ingår i originalutrustningens förpackning (global kontaktinformation / europeisk kontaktinformation). Om ditt land inte är listat, kontakta närmaste distributör. En lista med distributörer finns i supportområdet på vår webbplats (behringer.com).

Att registrera ditt köp och din utrustning hos oss hjälper oss att behandla dina reparationsanspråk snabbare och mer effektivt.

Tack för ditt samarbete!

## 2. Kontroller och anslutningar

Du kan ansluta UCG102 direkt till en förstärkare med hjälp av jackkontakten och till din PC eller Mac-dator med USB-kontakten. USB-anslutningen levererar ström till UCG102.



Bild 2.1: Kontrollelement och anslutningar

- 1 Du kan ansluta gitarr till din dator via USB-anslutning. Den blå kontrollampan (6) indikerar att en anslutning till datorn har upprättats.
- 2 VOLUME-kontrollen justerar volymnivån för hörlurarnas utgång. Vrid kontrollen helt åt vänster innan du ansluter hörlurarna. Detta hjälper dig att undvika skador som orsakas av höga volyminställningar.
- 3 Du kan använda ett commerc" uttag som finns i handeln för anslutningen.

♦ Vi vill uppmärksamma dig på att extremt höga ljudnivåer kan skada din hörsel såväl som dina hörlurar / högtalare. Vrid VOLUME-reglaget helt medurs innan du slår på enheten. Var alltid försiktig med att välja en lämplig volym.

- 4 Du kan ansluta UCG102 till din gitarr via gitarringången (1/4" jack). Använd en kommersiell 1/4" mono jack kabel.
- 5 Du kan ändra gitarrsignalen med LEVEL-omkopplaren. Vid höga signalnivåer tänds CLIP-lysdioden (ovanför Behringer LOGO) rött, i vilket fall du bör ställa in LEVEL-omkopplaren på LOW.
- 6 Den blå lysdioden indikerar USB-anslutningens status.

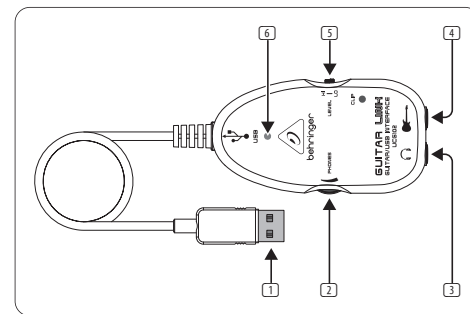
### 3. Användningsexempel

Du kan ansluta UCG102 direkt till din dator för att spela in, spela med till en uppspelning eller spela direkt över modelleringsförstärkarna och effekterna. UCG102 låter dig komma igång direkt, var du än är. Anslut helt enkelt och börja gunga.

### 3.1 Anslutningens funktion



Bild 3.1: Kabeldragning av UCG102

Använd USB-kabeln för att ansluta GUITAR LINK UCG102 till din dator. USB-enheten på UCG102 är bussdriven - ingen separat strömförsörjning behövs. Den blå lysdioden 6 tänds och systemet anger anslutningen till en USB-ljudenhet.

Anslut dina hörlurar till PHONES-kontakten på UCG102.

Om du inte vill använda dina hörlurar kan du också ansluta ett par aktiva bildskärmar till PHONES-kontakten - Behringer MONITOR SPEAKERS Series, MS16, MS20, MS40, B2030A eller B2031A är perfekta val för denna applikation.

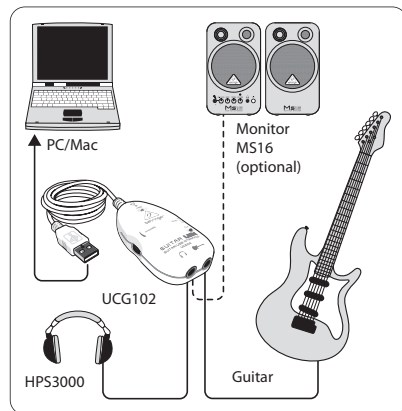
## 4. Ljudanslutningar

Med det integrerade USB-gränssnittet kan du byta dator till en ultimat inspelningsstudio. Oavsett om du tränar hemma eller i studio förblir de använda ljudanslutningarna alltid desamma.

### 4.1 Kabeldragning

Du ansluter UCG102 till din gitarr via en standardinstrumentkabel.



Bild 4.1: Obalanserad instrumentkabel med 1/4" TS-kontakt

## 4.2 Hörlursanslutning

UCG102 tillhandahåller en anslutning för hörlurar. Du kan ansluta alla vanliga kommersiella hörlurar med en ¼" TRS-uttagskontakt. För mini-TRS-uttag behöver du en lämplig adapter. Du kan se önskad stiftallokering från följande diagram.

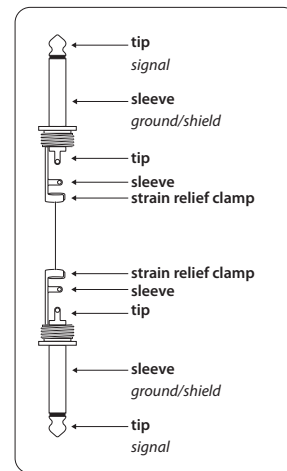

Bild 4.2: TRS stereokontakt

## USB-kabel

UCG102 levereras med en USB-kabel för anslutning av USB-kompatibla enheter som bärbara datorer.

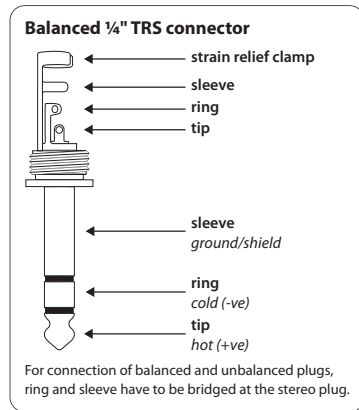

Bild 4.3: USB-anslutningskabel

## 1. Wprowadzenie

Dziękujemy za okazane nam zaufanie kupując GUITAR LINK UCG102. Twój komputer stanie się najlepszą platformą roboczą, na której możesz używać klasycznych efektów zarówno w studio, jak i na scenie. Z notebookiem, gitarą i UCG102 można teraz pracować w podróży, czy to w pociągu, czy w hotelu. Zakres dostawy GUITAR LINK UCG102 obejmuje najwyższej klasy oprogramowanie do modelowania z wirtualnymi wzmacniaczami i pedałami efektów. Towarzysz utwory w formacie MP3, WAV i AIFF, które można odtwarzać z komputera PC lub Mac. Dostępne jest również złącze słuchawkowe z regulatorem głośności, dzięki czemu możesz bez przeszkód cieszyć się sesją ze swoimi ulubionymi dźwiękami, zgodnie z mottem „Plug’n Rock”.

### 1.1 Zanim zaczniesz

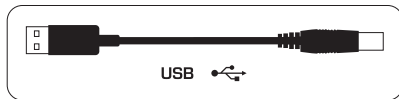
#### 1.1.1 Wysyłka

Twój GUITAR LINK UCG102 został starannie zapakowany w zakładzie montażowym, aby zapewnić bezpieczny transport. Jeśli stan kartonu sugeruje, że mogło dojść do uszkodzenia, należy natychmiast sprawdzić urządzenie i poszukać fizycznych oznak uszkodzenia.

❖ **NIGDY** nie wysyłaj uszkodzonego sprzętu bezpośrednio do nas. Niezwłocznie poinformuj sprzedawcę, od którego nabyłeś urządzenie, a także firmę transportową, od której przyjąłeś dostawę. W przeciwnym razie wszelkie roszczenia dotyczące wymiany / naprawy mogą zostać unieważnione.

❖ Zawsze używaj oryginalnego opakowania, aby uniknąć uszkodzeń w czasie przechowywania lub wysyłki.

❖ Nigdy nie pozwalaj dzieciom bez nadzoru bawić się urządzeniem lub jego opakowaniem.

❖ Prosimy o użycie wszystkich materiałów opakowaniowych w sposób przyjazny dla środowiska.

### 1.2 Rejestracja online

Zarejestruj swój nowy sprzęt Behringer zaraz po dokonaniu zakupu, odwiedzając stronę behringer.com i uważnie przeczytaj warunki naszej gwarancji.

Naszym zamiarem jest jak najszybsza naprawa w przypadku awarii produktu Behringer. Aby umówić się na serwis

gwarancyjny, należy skontaktować się ze sprzedawcą Behringer, u którego zakupiono sprzęt. Jeżeli Twój dealer Behringer nie znajduje się w Twojej okolicy, możesz bezpośrednio skontaktować się z jednym z naszych oddziałów. Odpowiednie dane kontaktowe znajdują się na oryginalnym opakowaniu sprzętu (Globalne informacje kontaktowe / Europejskie informacje kontaktowe). Jeśli Twojego kraju nie ma na liście, skontaktuj się z najbliższym dystrybutorem. Listę dystrybutorów można znaleźć w obszarze wsparcia na naszej stronie internetowej (behringer.com).

Rejestracja u nas zakupu i sprzętu pomaga nam szybciej i efektywniej rozpatrywać reklamacje dotyczące napraw.

Dziękuję za współpracę!

## 2. Sterowanie i połączenia

Możesz podłączyć UCG102 bezpośrednio do wzmacniacza za pomocą złącza jack oraz do komputera PC lub Mac za pomocą złącza USB. Złącze USB zapewnia zasilanie UCG102.

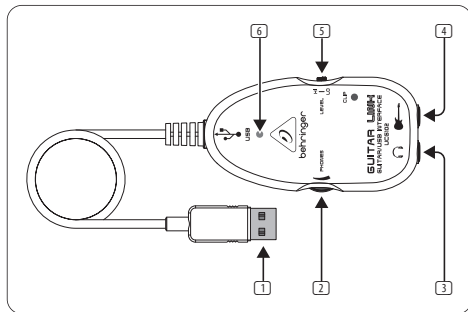

Rys. 2.1: Elementy sterujące i przyłącza

- 1 Możesz podłączyć gitarę do komputera przez złącze USB. Niebieska kontrolna dioda LED 6 wskazuje, że połączenie z komputerem zostało nawiązane.
- 2 Pokrętko VOLUME reguluje poziom głośności na wyjściu słuchawkowym. Przed podłączeniem słuchawek obróć regulator do końca w lewo. Pomaga to uniknąć szkód spowodowanych ustawieniami dużej głośności.
- 3 Do połączenia można użyć dostępnego w handlu gniazda 1/4".

◆ Chcielibyśmy zwrócić uwagę na fakt, że ekstremalnie głośny dźwięk może uszkodzić słuch, a także słuchawki / głośniki. Przed włączeniem urządzenia obróć regulator VOLUME do końca w prawo. Zawsze uważaj, aby wybrać odpowiednią głośność.

- 4 Możesz podłączyć UCG102 do gitary przez wejście gitarowe (jack 1/4"). Użyj dostępnego w handlu kabla jack mono 1/4".
- 5 Możesz modyfikować sygnał gitary za pomocą przełącznika LEVEL. Przy wysokich poziomach sygnału dioda CLIP (nad LOGO Behringer) zaświeci się na czerwono, w takim przypadku należy ustawić przełącznik LEVEL w położeniu LOW.
- 6 Niebieska dioda LED wskazuje stan połączenia USB.

## 3. Przykład zastosowania

Możesz podłączyć UCG102 bezpośrednio do komputera, aby nagrywać, odtwarzać do odtwarzania lub odtwarzać bezpośrednio na modelujących wzmacniaczach i efektach. UCG102 umożliwia natychmiastowe rozpoczęcie pracy, gdziekolwiek jesteś. Po prostu podłącz i zacznij grać.

### 3.1 Działanie złącza

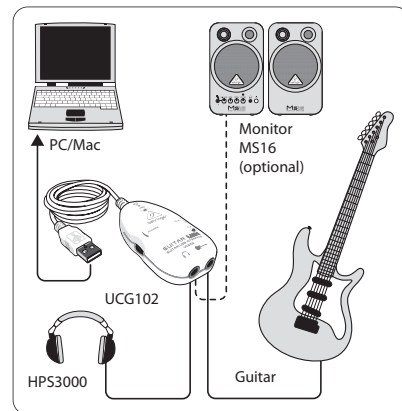

Rys. 3.1: Okablowanie UCG102

Użyj kabla USB, aby podłączyć GUITAR LINK UCG102 do komputera. Jednostka USB UCG102 jest zasilana z magistrali - nie jest potrzebne oddzielne zasilanie. Zapala się niebieska dioda LED 6, a system sygnalizuje podłączenie urządzenia audio USB.

Podłącz słuchawki do złącza PHONES w UCG102.

Jeśli nie chcesz używać swoich słuchawek, możesz również podłączyć parę aktywnych monitorów do złącza PHONES - seria Behringer MONITOR SPEAKERS, MS16, MS20, MS40, B2030A lub B2031A są idealnym wyborem do tego zastosowania.

## 4. Połączenia audio

Dzięki zintegrowanemu interfejsowi USB możesz zmienić swój komputer w doskonałe studio nagrań. Niezależnie od tego, czy ćwiczysz w domu, czy w studio, używane złącza audio zawsze pozostają takie same.

### 4.1 Okablowanie

Podłącz UCG102 do gitary za pomocą standardowego kabla instrumentalnego.

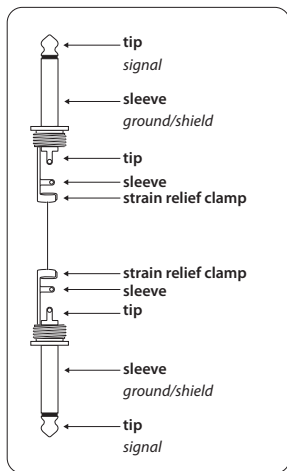

Rys. 4.1: Niezbalansowany kabel instrumentu ze złączem 1/4" TS

### 4.2 Złącze słuchawkowe

UCG102 zapewnia połączenie dla słuchawek. Możesz podłączyć dowolne standardowe słuchawki komercyjne z wtykiem jack 1/4" TRS. Do wtyków mini TRS potrzebny będzie odpowiedni adapter. Wymagane rozmieszczenie pinów można zobaczyć na poniższym schemacie.

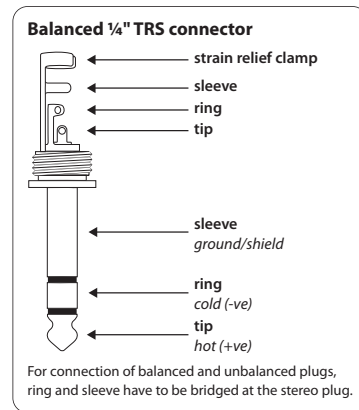

Rys. 4.2: Złącze stereo TRS

### 4.3 Kabel USB

UCG102 jest wyposażony w kabel USB do podłączania urządzeń zgodnych ze standardem USB, takich jak notebooki.

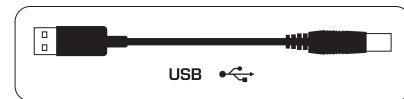

Rys. 4.3: Kabel złącza USB

## 5. Specifications

### Guitar In

Connector	¼" TRS
Input Impedance (High)	250 kΩ
Input Impedance (Low)	400 kΩ

### Phones Out

Connector	¼" TRS
Output impedance	approx. 50 Ω
Max. output pegel	-2 dBu, 2 x 3.7 mW @ 100 Ω

### USB 1.1

Connector	type A
-----------	--------

### Digital Processing

Converter	16-bit converter
Sample rate	32.0 / 44.1 / 48 kHz

### Power Supply

USB connection	5 V $\overline{-}$ , 100 mA max.
----------------	----------------------------------

### Dimensions / Weight

Dimensions (H x W x D)	approx. 1 x 2 x 3 ¾" approx. 24.6 x 50.8 x 95.6 mm
Cable length	approx. 5 9/10" / 15 cm
Weight	approx. 0.198 lbs / 0.09 kg

### System Requirements (PC / Mac)

Operating system	Win XP / Win 7 / Win 8 / Win 8.1 / Mac OS X
Processor min. (PC)	Pentium 700 MHz / Athlon XP 1.33 GHz
Processor min. (Mac)	G4 733 MHz / Intel Core Duo 1.66
RAM (PC)	256 MB
RAM (Mac)	512 MB

### Software

Applications	please see "Software Installation Guide"
Driver (Windows)	high-performance driver Behringer USB AUDIO for Win 98 (SE) / ME / 2000 / XP / Vista / Win 7 / Win 8 / Win 8.1
Driver (Mac OS X)	Core Audio

Behringer is constantly striving to maintain the highest professional standards. As a result of these efforts, modifications may be made from time to time to existing products without prior notice. Specifications and appearance may differ from those listed or illustrated.



## FEDERAL COMMUNICATIONS COMMISSION COMPLIANCE INFORMATION

### Behringer

#### GUITAR LINK UCG102

Responsible Party Name: **Music Tribe Commercial NV Inc.**  
 Address: **5270 Procyon Street,  
 Las Vegas NV 89118, United States**  
 Phone Number: **+1 702 800 8290**

#### GUITAR LINK UCG102

This equipment has been tested and found to comply with the limits for a Class B digital device, pursuant to part 15 of the FCC Rules. These limits are designed to provide reasonable protection against harmful interference in a residential installation. This equipment generates, uses and can radiate radio frequency energy and, if not installed and used in accordance with the instructions, may cause

harmful interference to radio communications. However, there is no guarantee that interference will not occur in a particular installation. If this equipment does cause harmful interference to radio or television reception, which can be determined by turning the equipment off and on, the user is encouraged to try to correct the interference by one or more of the following measures:

- Reorient or relocate the receiving antenna.
- Increase the separation between the equipment and receiver.
- Connect the equipment into an outlet on a circuit different from that to which the receiver is connected.
- Consult the dealer or an experienced radio/TV technician for help.

This equipment complies with Part 15 of the FCC Rules. Operation is subject to the following two conditions:

- (1) This device may not cause harmful interference, and
- (2) This device must accept any interference received, including interference that may cause undesired operation.

#### Important information:

Changes or modifications to the equipment not expressly approved by MUSIC Tribe can void the user's authority to use the equipment.



Hereby, Music Tribe declares that this product is in compliance with Directive 2014/30/EU, Directive 2011/65/EU and Amendment 2015/863/EU, Directive 2012/19/EU, Regulation 519/2012 REACH SVHC and Directive 1907/2006/EC.

Full text of EU DoC is available at <https://community.musictribe.com/>

EU Representative: Music Tribe Brands DK A/S  
 Address: Ib Spang Olsens Gade 17, DK - 8200 Aarhus N, Denmark

We Hear You

