

PRO MIXER SERIES VMX1000USB/VMX300USB/ VMX200USB/VMX100USB

Professional 2/3/7-Channel DJ Mixer with
USB/Audio Interface, BPM Counter and VCA Control

CN

CN 其他的重要信息





 带有此标志的终端设备具有强大的电流, 存在触电危险。仅限使用带有 ¼" TS 或扭锁式插头的高品质专业扬声器线。所有的安装或调整均须由合格的专业人员进行。

 此标志提醒您, 产品内存在未绝缘的危险电压, 有触电危险。

 此标志提醒您查阅所附的重要的使用及维修说明。请阅读有关手册。

 **小心**
为避免触电危险, 请勿打开机顶盖 (或背面挡板)。设备内没有可供用户维修使用的部件。请将维修事项交由合格的专业人员进行。

 **小心**
为避免着火或触电危险, 请勿将此设备置于雨淋或潮湿中。此设备也不可受液体滴溅, 盛有液体的容器也不可置于其上, 如花瓶等。

 **小心**
维修说明仅是给合格的专业维修人员使用的。为避免触电危险, 除了使用说明书提到的以外, 请勿进行任何其它维修。所有维修均须由合格的专业人员进行。

1. 请阅读这些说明。
2. 请妥善保存这些说明。
3. 请注意所有的警示。
4. 请遵守所有的说明。
5. 请勿在靠近水的地方使用本产品。
6. 请用干布清洁本产品。
7. 请勿堵塞通风口。安装本产品时请遵照厂家的说明。
8. 请勿将本产品安装在热源附近, 如暖气片, 炉子或其它产生热量的设备 (包括功放器)。
9. 请勿移除极性插头或接地插头的安全装置。接地插头是由两个插塞接点及一个接地头构成。若随货提供的插头不适合您的插座, 请找电工更换一个合适的插座。
10. 妥善保护电源线, 使其不被践踏或刺破, 尤其注意电源插头、多用途插座及设备连接处。

11. 请只使用厂家指定的附属设备和配件。



12. 请只使用厂家指定的或随货销售的手推车, 架子, 三角架, 支架和桌子。若使用手推车来搬运设备, 请注意安全放置设备, 以避免手推车和设备

倾倒而受伤。

13. 遇闪电雷鸣或长期不使用本设备时, 请拔出电源插头。

14. 所有维修均须由合格的维修人员进行。设备受损时需进行维修, 例如电源线或电源插头受损, 液体流入或异物落入设备内, 设备遭雨淋或受潮, 设备不能正常运作或被摔坏。

15. 本设备连接电源时一定要接地保护。



16. 若电源插头或器具耦合器用作断电装置, 应当保证它们处于随时可方便操作状态。

17. 本产品仅适用于海拔 2000 米以下地区, 本产品仅适用于非热带气候条件下。



法律声明

对于任何因在此说明书提到的全部或部分描述、图片或声明而造成的损失, Music Tribe 不负任何责任。技术参数和外观若有更改, 恕不另行通知。所有的商标均为其各自所有者的财产。Midas, Klark Teknik, Lab Gruppen, Lake, Tannoy, Turbosound, TC Electronic, TC Helicon, Behringer, Bugera, Oberheim, Auratone 和 Coolaudio 是 Music Tribe Global Brands Ltd. 公司的商标或注册商标。© Music Tribe Global Brands Ltd. 2021 版权所有。

保修条款

有关音乐集团保修的适用条款及其它相关信息, 请登陆 musictribe.com/warranty 网站查看完整的详细信息。

CN

PRO MIXER SERIES VMX1000USB/VMX300USB/VMX200USB/VMX100USB 连接应用

CN

第一步: 连接应用

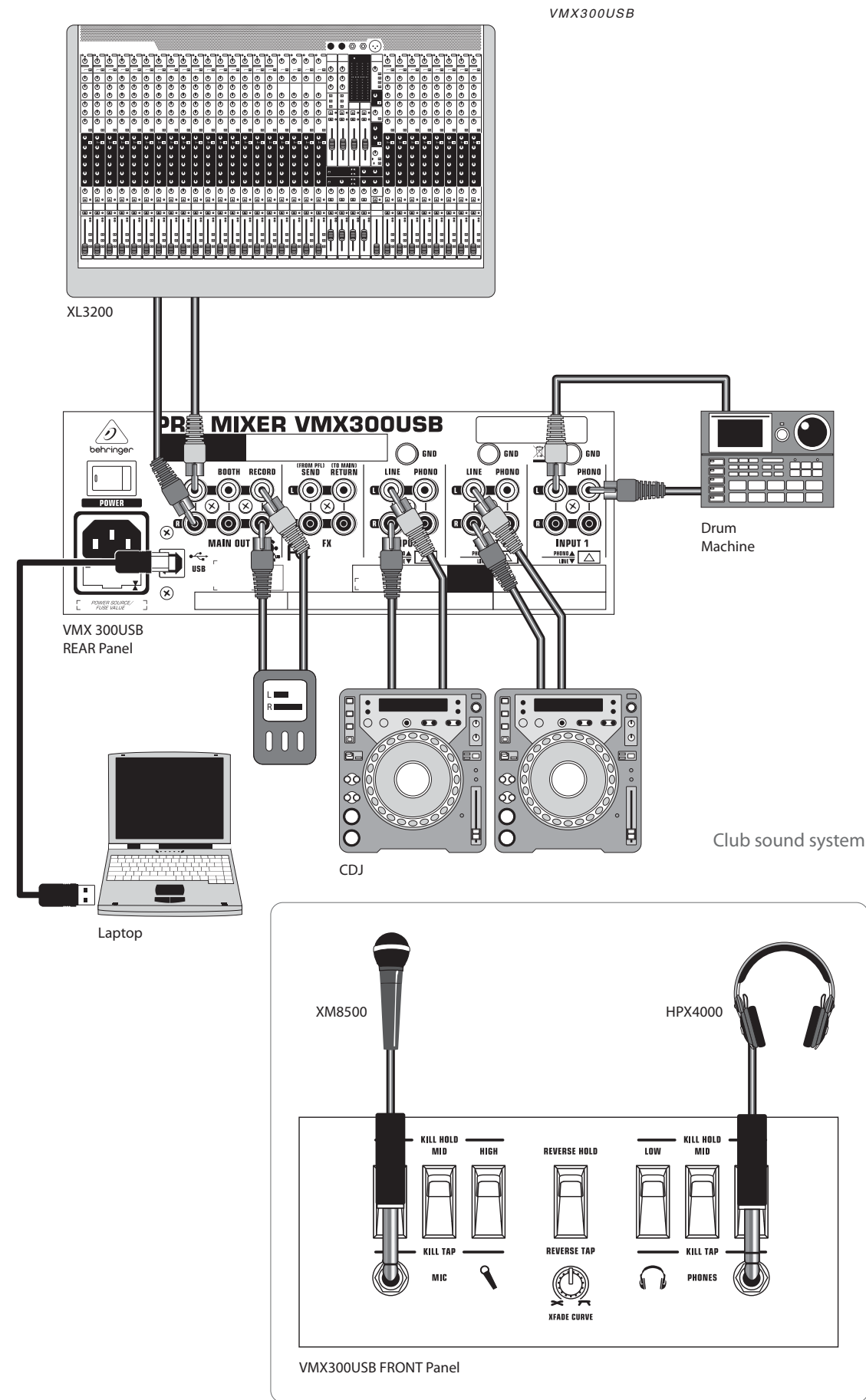
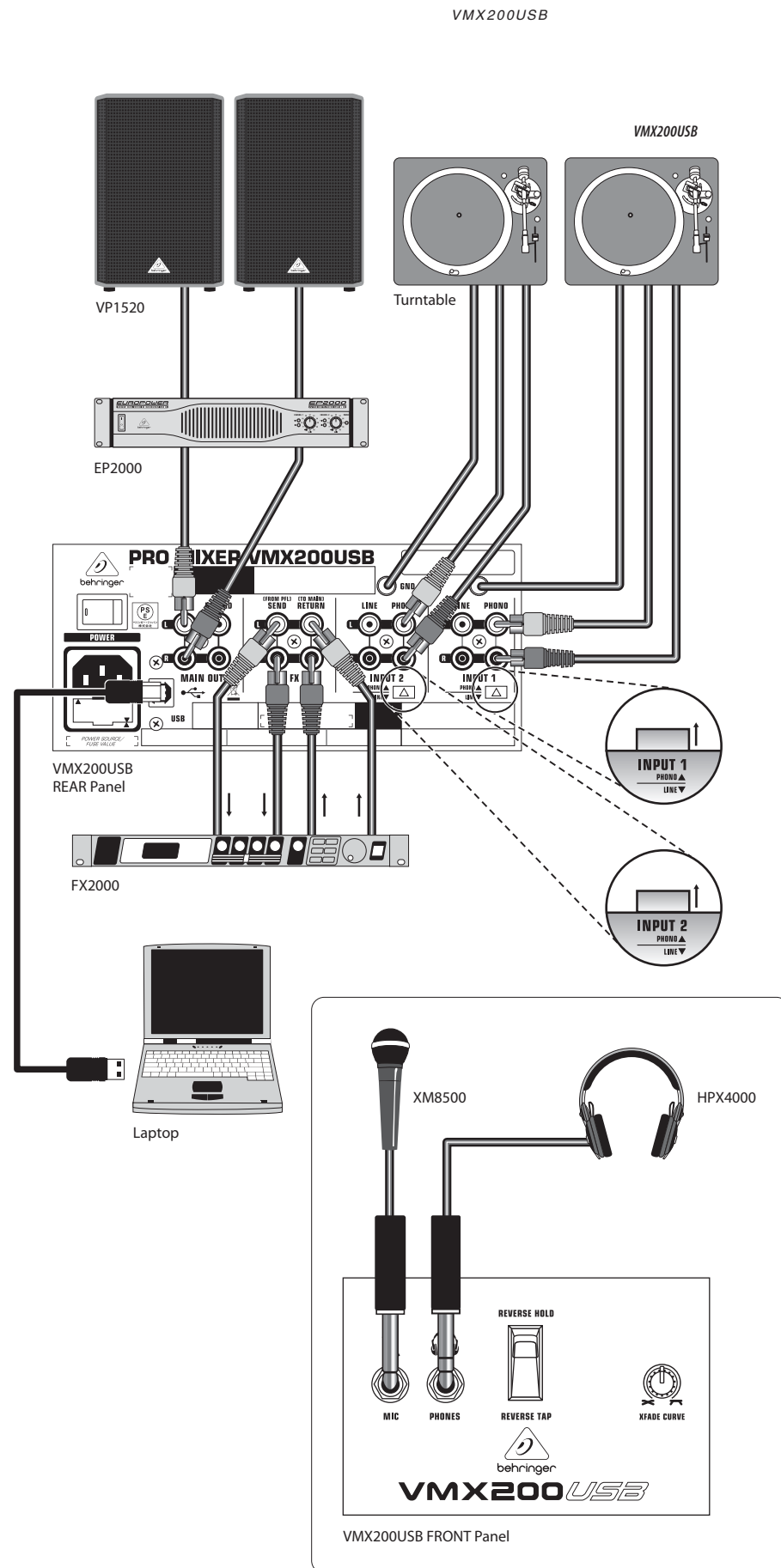

PRO MIXER SERIES VMX1000USB/VMX300USB/VMX200USB/VMX100USB 连接应用

CN

第一步: 连接应用

VMX1000USB

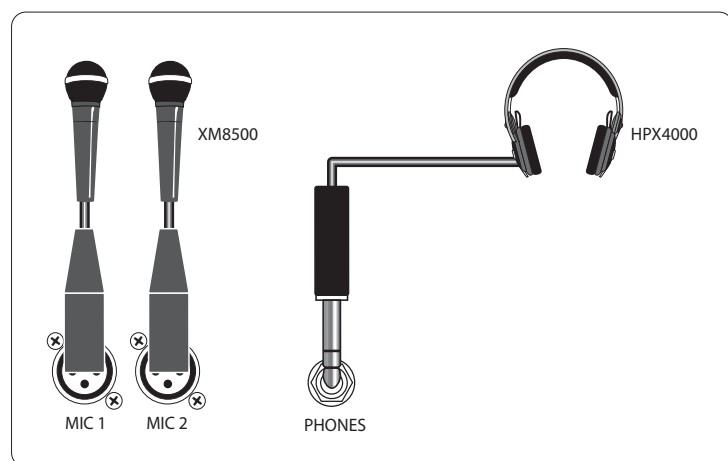
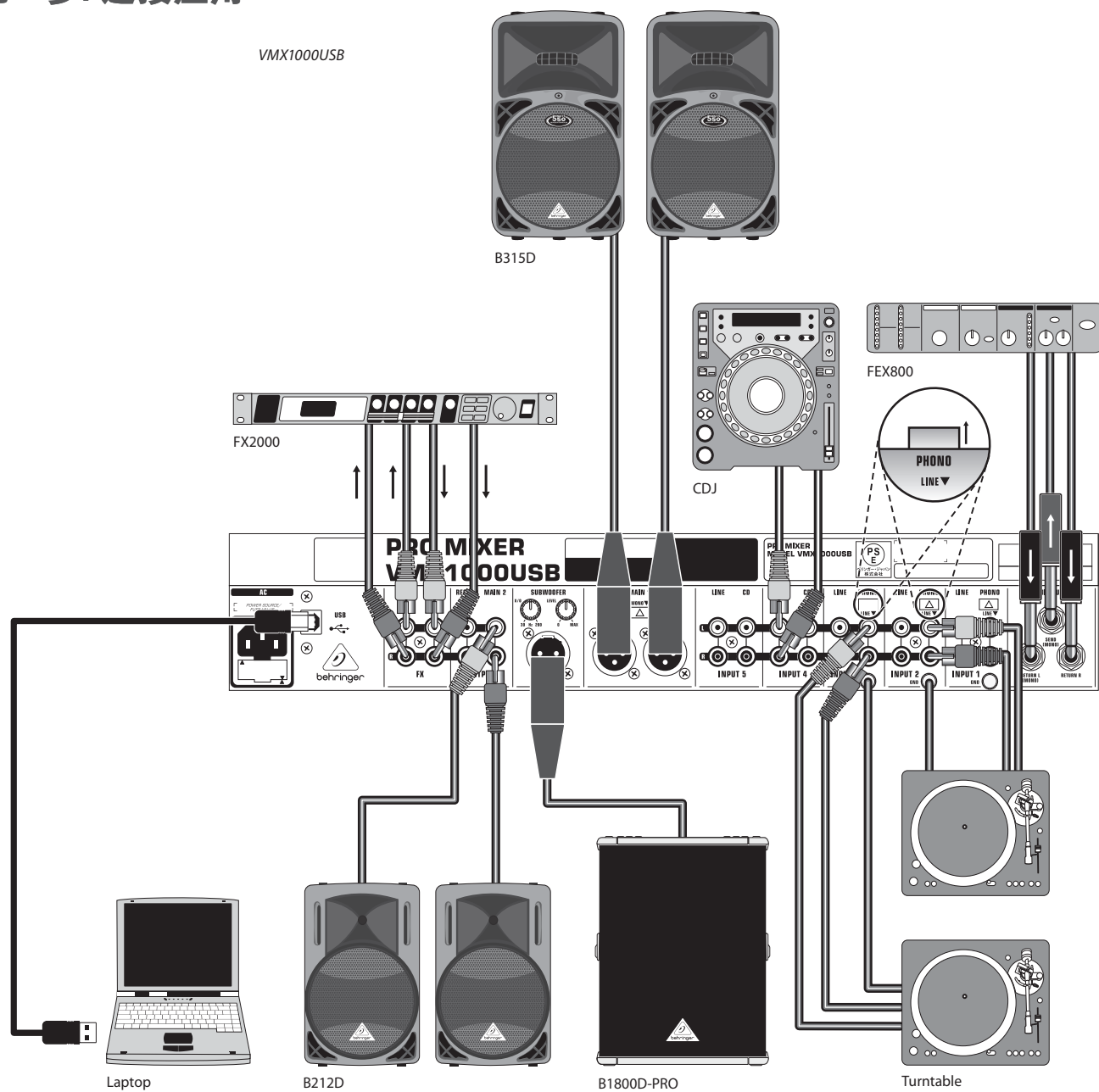

PRO MIXER SERIES VMX1000USB/VMX300USB/VMX200USB/VMX100USB 控制

CN

第二步: 控制

PHONO/LINE: 选择音源。

GAIN: 调节输入信号的电平。

EQ: 调节高频、中频 (VMX300/VMX1000) 及低频, 调节范围 -32dB ~ +12dB。

(XPQ) SURROUND: 加强混音中立体声的量。按下 SURROUND ON 按钮可激活此效果。

CHANNEL FADER: 调节通道的音量。CURVE 可控制音量变化的程度。

TEMPO DIFFERENCE 与 TIME OFFSET 指示灯: (仅适用于 VMX100/VMX200/VMX300) 表示各音源之间节奏与节拍同步的差异。

BEAT COUNTER: 促进音源同步。详见启动一章的步骤 7。

CROSSFADER: 可调节不同音源的音量。CROSSFADER CURVE 开关可调节音量的斜率。

PFL MIX: VMX100/VMX200 通道 1 与通道 2 切换或 VMX300/VMX1000 的 PFL 与 MAIN 信号之间的切换。若 VMX1000 的 MODE 设置为 SPLIT 模式, 左右耳听到的信号便是分开的。

PFL LEVEL: (推子前监听) 调节耳机混音的音量。在需要监听推子前混音的通道上按下 PFL 按钮 (VMX300/VMX1000) 即可。

LEVEL METER: 显示出 VMX300/VMX1000 的 MAIN OUT 信号的电平。在 VMX100/VMX200 上按 MAIN/PFL 按钮, 可选择要查看的信号。

MAIN OUT (LEVEL): 调节总输出的音量。在 VMX300/VMX1000 上, OUT A 与 OUT B 可分别用来调节 AMP 及 BOOTH/MAIN 2 输出端的电平。BAL A 可用于调节 OUT A 信号的立体声平衡。

TALK: 对着话筒讲话时, 可用此旋钮衰减音乐的音量, 以便清晰听到讲话声。按 TALK (ON) 键可激活此效果。

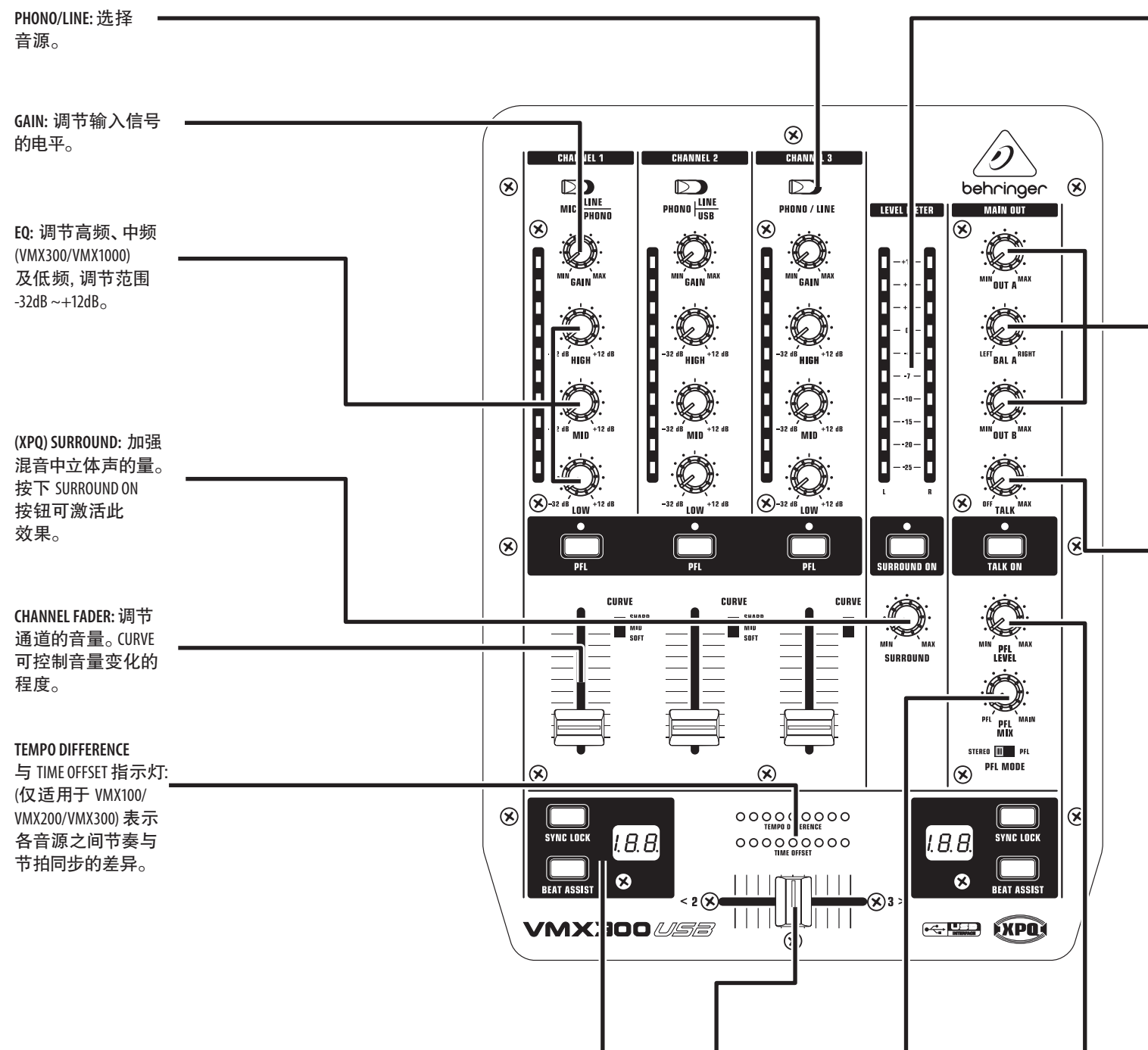

PRO MIXER SERIES VMX1000USB/VMX300USB/VMX200USB/VMX100USB 控制

CN

第二步: 控制

REVERSE HOLD/TAP:

倒置交叉推子的方向, 音源间可快速切换。按下此按键效果使开始, 效果将一直持续到到放开此键为止。可向上推以锁住效果, 手动推到下面时效果恢复。

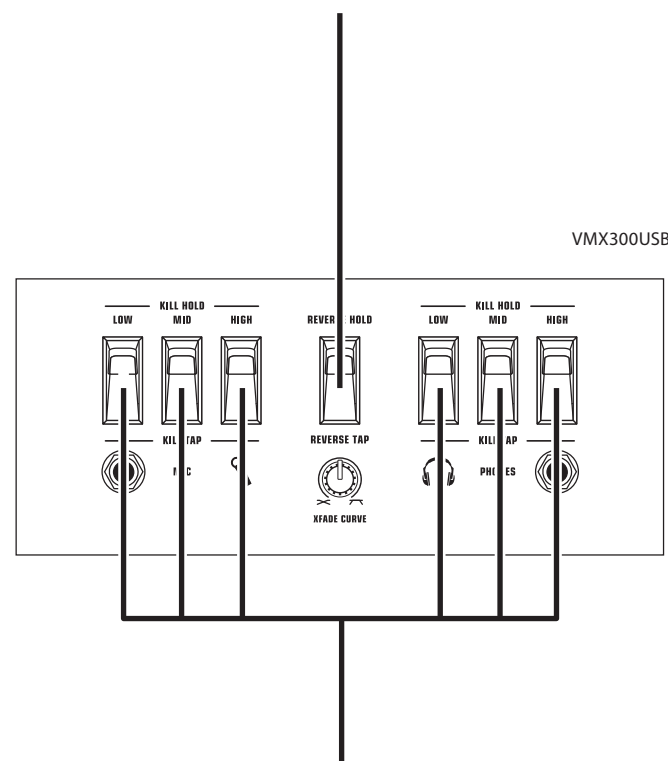

KILL HOLD/TAP: (只适用于 VMX300) 衰减高频、中频及低频, 调节范围 32dB。按下此开关便会开始衰减, 直到放开此开关为止。可向上推以锁住效果, 手动推到下面时效果恢复。

MIC AUX: 调节连接在 MIC AUX SEND (话筒辅助发送) 接口的话筒信号的电平。

EQ BYPASS: 取消 EQ (均衡) 功能。

POWER: 开/关机键, 在 VMX100/VMX200/VMX300 上, 此开关键位于后面板上。

MIC INPUT: 调节话筒输入的均衡与音量。ON 按钮可开或关话筒。

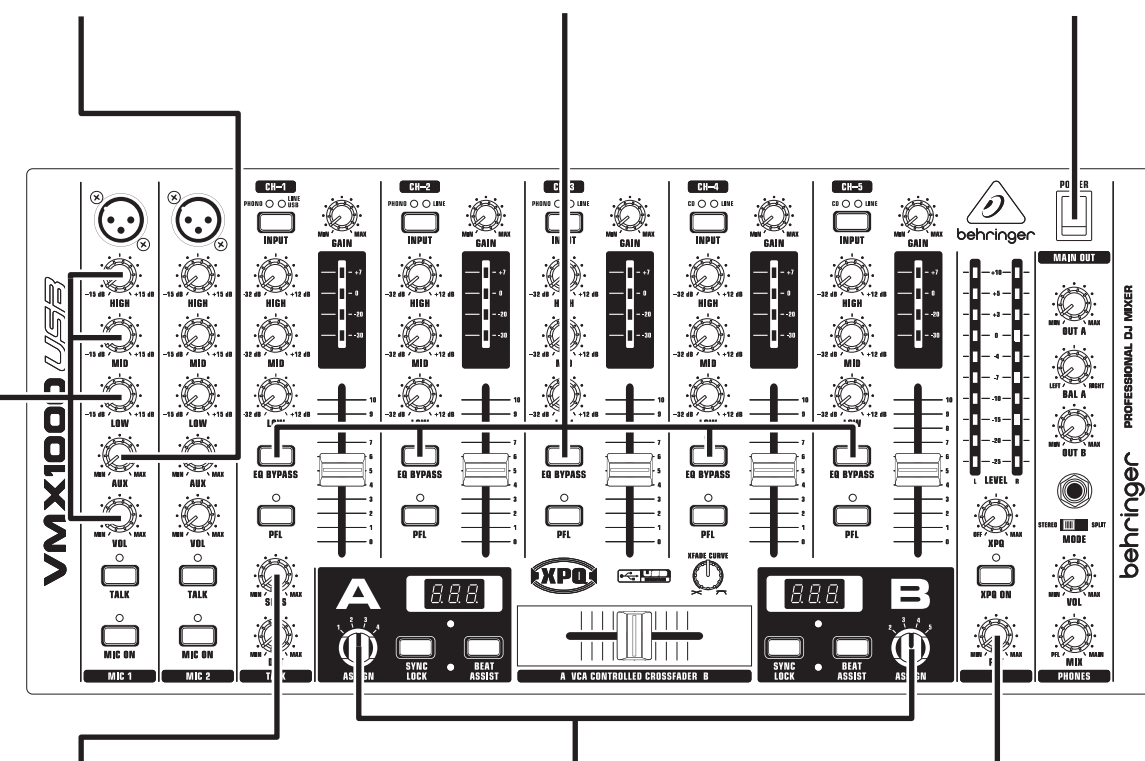

SENS: 用于调节话筒的信号音量以激活 TALK 功能。旁边的 DPT 旋钮用于衰减音乐的音量。

ASSIGN A & B: 用交叉推子选择音源。

FX RET: 调节来自 MIC AUX RETURN (话筒辅助返回) 接口的信号的量, 包括在主混音中的信号。

PRO MIXER SERIES VMX1000USB/VMX300USB/VMX200USB/VMX100USB 使用

CN

第三步: 使用

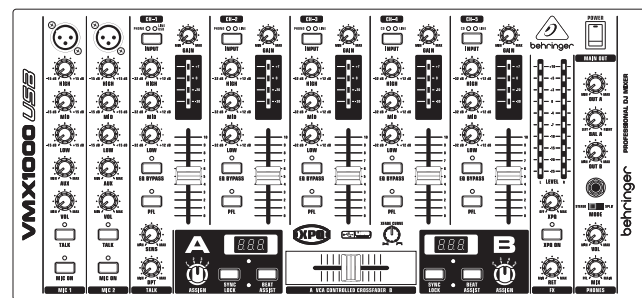

1 将合适的音频, USB 与喇叭连接在调音台上, 关闭所有设备电源。

2 将 MAIN OUT 旋钮一直向左旋转, 然后开启调音台。

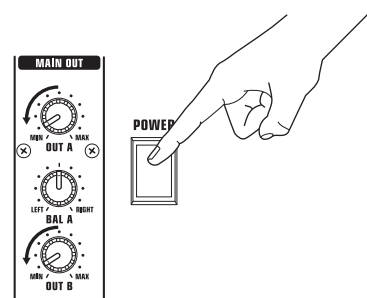

3 开启音源并开始演奏音源。

4 将 MAIN OUT 及 PFL 旋钮调至需要的电平。

5 调节接收信号的每个通道上的 GAIN (增益) 旋钮。若任何一个通道指示表的 (VMX300/VMX1000) 表示失真的红色指示灯点亮, 则应衰减 GAIN 旋钮。若 VMX100/VMX200 有失真现象发生, 则需衰减该旋钮。

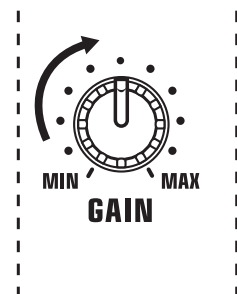

6 用每个通道推子调节音源的电平。

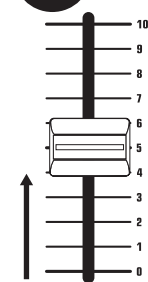

7 选择的音源的节奏 (BPM) 会显示在节拍显示屏上。按 SYNC LOCK 键可避免显示屏上显示的节拍太快, 也可按 BEAT ASSIST 键根据音乐的韵律手动输入节奏 (如 "节拍节奏")。

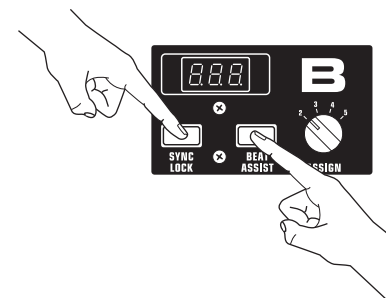

8 每个音源的相关节奏锁住之后, 若节奏相匹配, TEMPO DIFFERENCE (节奏差异) 指示灯会显示出来。节拍快的一边音源指示灯点亮。绿色指示灯点亮时表示节奏相匹配。

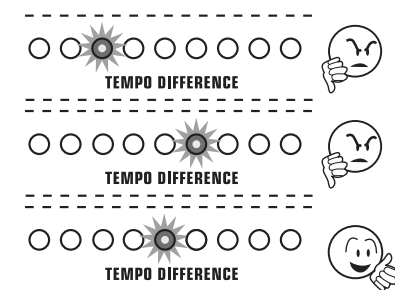

9 节奏匹配时, 两个音源间的节拍也许不能很好地同步。音源不同步的一边会点亮 TIME OFFSET 指示灯。绿色指示灯点亮时表示音源同步。

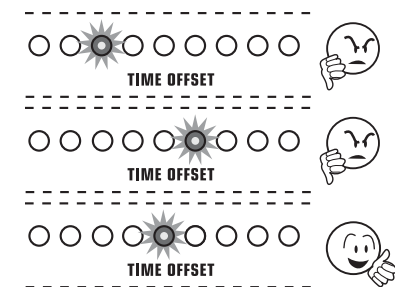

10 退出 SYNC LOCK 功能, 按下每个音源的 SYNC LOCK 键即可。

CN 技术参数

	VMX1000USB	VMX300USB	VMX200USB	VMX100USB
音频输入				
麦克风接口	平衡 XLR, 40 dB 增益	¼" TRS, 46 dB 增益	¼" TRS, 40 dB 增益	¼" TRS, 53 dB 增益
留声机	不平衡的 RCA, 40 dB 增益			
线入	不平衡的 RCA, 0 dB 增益			
返回	不平衡的 RCA, 0 dB 增益	不平衡的 RCA, 0 dB 增益	不平衡的 RCA, 0 dB 增益	—
麦克风辅助返回	¼" 不平衡, 3 dB 增益	—	—	—
音频输出				
主输出 (A)	最高 25 dBu, 平衡 XLR	最高 +21 dBu @ +5 dBu (输入)	最高 +21 dBu @ +10 dBu (输入)	最高 +21 dBu @ +15 dBu (输入)
主输出 B	最高 21 dBu, 不平衡	—	—	—
展位号	—	最高 +13 dBu	—	—
出带	通常为 0 dBu			
发送	—	—	—	—
麦克风辅助发送	-∞ 至 +6 dBu	—	—	—
电话出去	最高 180 毫瓦 @ 75 欧姆	总谐波失真 (THD) 为 1% 时通常为 125 mW	总谐波失真 (THD) 为 1% 时通常为 125 mW	总谐波失真 (THD) 为 1% 时通常为 125 mW
低音炮				
低音炮输出	平衡 XLR	—	—	—
X-Over	可变 30-200 Hz	—	—	—
水平	-∞ 至 0 dBu @ 0 dB 输入	—	—	—
均衡器				
立体声低	50 Hz 时 +12 dB / -32 dB			
立体声中	1.2 kHz 时 +12 dB / -32 dB	1.2 kHz 时 +12 dB / -32 dB	1.2 kHz 时 +12 dB / -32 dB	—
立体声高	10 kHz 时 +12 dB / -32 dB			
麦克风低	80 Hz 时 +15 / -15 dB	50 Hz 时 +12 / -12 dB	50 Hz 时 +12 / -12 dB	—
麦克风中	+15 / -15 dB @ 2.5 kHz	—	—	—
麦克风高	12 kHz 时 +15 / -15 dB	12 kHz 时 +15 / -15 dB	12 kHz 时 +15 / -15 dB	—
低杀	—	-54 dB @ 50 赫兹	—	—
杀死中	—	-44 dB @ 1 kHz	—	—
高杀	—	-26 分贝 @ 10 kHz	—	—
USB				
音讯	立体声输入 / 输出			
连接器	B 型			
转换器	16 位			
采样率	48 kHz 的			
系统规格				
信噪比	> 80 dB (线)	> 85 dB (线)	> 86 dB (线)	> 88 dB (线)
相声	< -70 dB (线)	> 77 dB (线)	> 77 dB (线)	> 67 dB (线)
失真度 (THD)	< 0.05%	< 0.05%	< 0.06%	< 0.025%
频率响应	20 Hz-20 kHz			
输入增益调整	-20 分贝 +9 分贝			
电源供应				
电源电压				
美国 / 加拿大	120V~, 60 赫兹			
英国 / 欧盟 / SAA / CCC	230 伏~, 50 赫兹			
日本	100V~, 50-60 赫兹			
能量消耗	22 瓦	最高 22 瓦	最高 13 瓦	最高 10 瓦
保险丝	100-120V~:T 500 mA L 250 V 220-230V~:T 250 mA H 250 V	100-120V~:T 500 mA L 250 V 220-230V~:T 315 mA L 250 V	100-120V~:T 400 mA L 250 V 220-230V~:T 250 mA L 250 V	100-120V~:T 160 mA L 250 V 220-230V~:T 80 mA L 250 V
电源连接	标准 IEC 插座			
尺寸/重量				
尺寸 (高 x 宽 x 深)	107 x 223 x 483 毫米 (4.2 x 8.8 x 19.0 英寸)	90 x 241 x 349 毫米 (3.5 x 9.5 x 13.7 英寸)	90 x 203 x 298 毫米 (3.5 x 8 x 11.7 英寸)	72 x 203 x 229 毫米 (2.8 x 8 x 9.0 英寸)
重量	3.7 公斤 (8.1 磅)	3.4 公斤 (7.5 磅)	2.7 公斤 (6.0 磅)	2 公斤 (4.4 磅)

其他的重要信息

CN 其他的重要信息

- 1. 在线注册。** 请购买 Music Tribe 产品后立即在 musictribe.com 网站注册。网页上有简单的在线注册表格。这有助于我们更快更有效地处理您维修等事宜。请阅读保修的相关条款及条件。
- 2. 无法正常工作。** 若您的 Music Tribe 产品无法正常工作, 我们会为您尽快修复。请联系您购买产品的销售商。若你所在地区没有 Music Tribe 销售商, 请联系 musictribe.com 网站的“WHERE TO BUY”一栏下的所列出的子公司或经销商。
- 3. 电源连接。** 将本设备连接电源前, 请确保使用的电压正确。保险丝需要更换时, 必须使用相同型号及定额的保险丝。

We Hear You