



TBV-AN BERLIN SERIES

TBV123-AN

Arrayable 2 Way 12" Constant Curvature Loudspeaker with Dendritic Waveguide, Klark Teknik DSP Technology and ULTRANET Networking

TBV118L-AN

18" Powered Subwoofer with Klark Teknik DSP Technology and ULTRANET Networking

EN

EN Important Safety Instructions



Terminals marked with this symbol carry electrical current of sufficient magnitude to constitute risk of electric shock.

Use only high-quality professional speaker cables with ¼" TS or twist-locking plugs pre-installed. All other installation or modification should be performed only by qualified personnel.



This symbol, wherever it appears, alerts you to the presence of uninsulated dangerous voltage inside the enclosure - voltage that may be sufficient to constitute a risk of shock.



This symbol, wherever it appears, alerts you to important operating and maintenance instructions in the accompanying literature. Please read the manual.



Caution

To reduce the risk of electric shock, do not remove the top cover (or the rear section). No user serviceable parts inside. Refer servicing to qualified personnel.



Caution

To reduce the risk of fire or electric shock, do not expose this appliance to rain and moisture. The apparatus shall not be exposed to dripping or splashing liquids and no objects filled with liquids, such as vases, shall be placed on the apparatus.



Caution

These service instructions are for use by qualified service personnel only. To reduce the risk of electric shock do not perform any servicing other than that contained in the operation instructions. Repairs have to be performed by qualified service personnel.

1. Read these instructions.
2. Keep these instructions.
3. Heed all warnings.
4. Follow all instructions.
5. Do not use this apparatus near water.
6. Clean only with dry cloth.
7. Do not block any ventilation openings. Install in accordance with the manufacturer's instructions.
8. Do not install near any heat sources such as radiators, heat registers, stoves, or other apparatus (including amplifiers) that produce heat.

9. Do not defeat the safety purpose of the polarized or grounding-type plug. A polarized plug has two blades with one wider than the other. A grounding-type plug has two blades and a third grounding prong. The wide blade or the third prong are provided for your safety. If the provided plug does not fit into your outlet, consult an electrician for replacement of the obsolete outlet.

10. Protect the power cord from being walked on or pinched particularly at plugs, convenience receptacles, and the point where they exit from the apparatus.

11. Use only attachments/accessories specified by the manufacturer.



12. Use only with the cart, stand, tripod, bracket, or table specified by the manufacturer, or sold with the apparatus. When a cart is used, use caution when moving the cart/apparatus combination to avoid

injury from tip-over.

13. Unplug this apparatus during lightning storms or when unused for long periods of time.

14. Refer all servicing to qualified service personnel. Servicing is required when the apparatus has been damaged in any way, such as power supply cord or plug is damaged, liquid has been spilled or objects have fallen into the apparatus, the apparatus has been exposed to rain or moisture, does not operate normally, or has been dropped.

15. The apparatus shall be connected to a MAINS socket outlet with a protective earthing connection.

16. Where the MAINS plug or an appliance coupler is used as the disconnect device, the disconnect device shall remain readily operable.



17. Correct disposal of this product: This symbol indicates that this product must not be disposed of with household waste, according to the WEEE Directive (2012/19/EU) and your national law. This product

should be taken to a collection center licensed for the recycling of waste electrical and electronic equipment (EEE). The mishandling of this type of waste could have a possible negative impact on the environment and human health due to potentially hazardous substances that are generally associated with EEE. At the same time, your cooperation in the correct disposal of this product will contribute to the efficient use of natural resources. For more information about where you can take your waste equipment for recycling, please contact your local city office, or your household waste collection service.

18. Do not install in a confined space, such as a book case or similar unit.

19. Do not place naked flame sources, such as lighted candles, on the apparatus.

20. Please keep the environmental aspects of battery disposal in mind. Batteries must be disposed of at a battery collection point.

21. This apparatus may be used in tropical and moderate climates up to 45°C.

LEGAL DISCLAIMER

Music Tribe accepts no liability for any loss which may be suffered by any person who relies either wholly or in part upon any description, photograph, or statement contained herein. Technical specifications, appearances and other information are subject to change without notice. All trademarks are the property of their respective owners. Midas, Klark Teknik, Lab Gruppen, Lake, Tannoy, Turbosound, TC Electronic, TC Helicon, Behringer, Bugera, Aston Microphones and Coolaudio are trademarks or registered trademarks of Music Tribe Global Brands Ltd. © Music Tribe Global Brands Ltd. 2021 All rights reserved.

LIMITED WARRANTY

For the applicable warranty terms and conditions and additional information regarding Music Tribe's Limited Warranty, please see complete details online at community.musictribe.com/pages/support#warranty.

ES Instrucciones de seguridad



Las terminales marcadas con este símbolo transportan corriente eléctrica de magnitud suficiente como para constituir un riesgo de descarga eléctrica. Utilice solo cables de altavoz profesionales y de alta calidad con conectores TS de 6,3 mm o de bayoneta prefijados. Cualquier otra instalación o modificación debe ser realizada únicamente por un técnico cualificado.



Este símbolo, siempre que aparece, le advierte de la presencia de voltaje peligroso sin aislar dentro de la caja; este voltaje puede ser suficiente para constituir un riesgo de descarga.



Este símbolo, siempre que aparece, le advierte sobre instrucciones operativas y de mantenimiento que aparecen en la documentación adjunta. Por favor, lea el manual.



Atención

Para reducir el riesgo de descarga eléctrica, no quite la tapa (o la parte posterior). No hay piezas en el interior del equipo que puedan ser reparadas por el usuario. Si es necesario, póngase en contacto con personal cualificado.



Atención

Para reducir el riesgo de incendio o descarga eléctrica, no exponga este aparato a la lluvia, humedad o alguna otra fuente que pueda salpicar o derramar algún líquido sobre el aparato. No coloque ningún tipo de recipiente para líquidos sobre el aparato.



Atención

Las instrucciones de servicio deben llevarlas a cabo exclusivamente personal cualificado. Para evitar el riesgo de una descarga eléctrica, no realice reparaciones que no se encuentren descritas en el manual de operaciones. Las reparaciones deben ser realizadas exclusivamente por personal cualificado.

1. Lea las instrucciones.
2. Conserve estas instrucciones.
3. Preste atención a todas las advertencias.
4. Siga todas las instrucciones.
5. No use este aparato cerca del agua.
6. Limpie este aparato con un paño seco.
7. No bloquee las aberturas de ventilación. Instale el equipo de acuerdo con las instrucciones del fabricante.

8. No instale este equipo cerca de fuentes de calor tales como radiadores, acumuladores de calor, estufas u otros aparatos (incluyendo amplificadores) que puedan producir calor.

9. No elimine o deshabilite nunca la conexión a tierra del aparato o del cable de alimentación de corriente. Un enchufe polarizado tiene dos polos, uno de los cuales tiene un contacto más ancho que el otro. Una clavija con puesta a tierra dispone de tres contactos: dos polos y la puesta a tierra. El contacto ancho y el tercer contacto, respectivamente, son los que garantizan una mayor seguridad. Si el enchufe suministrado con el equipo no concuerda con la toma de corriente, consulte con un electricista para cambiar la toma de corriente obsoleta.

10. Coloque el cable de suministro de energía de manera que no pueda ser pisado y que esté protegido de objetos afilados. Asegúrese de que el cable de suministro de energía esté protegido, especialmente en la zona de la clavija y en el punto donde sale del aparato.

11. Use únicamente los dispositivos o accesorios especificados por el fabricante.



12. Use únicamente la carretilla, plataforma, trípode, soporte o mesa especificados por el fabricante o suministrados junto con el equipo. Al transportar el equipo, tenga cuidado para evitar

daños y caídas al tropezar con algún obstáculo.

13. Desenchufe el equipo durante tormentas o si no va a utilizarlo durante un periodo largo.

14. Confíe las reparaciones únicamente a servicios técnicos cualificados. La unidad requiere mantenimiento siempre que haya sufrido algún daño, si el cable de suministro de energía o el enchufe presentaran daños, se hubiera derramado un líquido o hubieran caído objetos dentro del equipo, si el aparato hubiera estado expuesto a la humedad o la lluvia, si ha dejado de funcionar de manera normal o si ha sufrido algún golpe o caída.

15. Al conectar la unidad a la toma de corriente eléctrica asegúrese de que la conexión disponga de una unión a tierra.

16. Si el enchufe o conector de red sirve como único medio de desconexión, éste debe ser accesible fácilmente.



17. Cómo debe deshacerse de este aparato: Este símbolo indica que este aparato no debe ser tratado como basura orgánica, según lo indicado en la Directiva WEEE (2012/19/EU) y a las normativas aplicables en su país.

En lugar de ello deberá llevarlo al punto limpio más cercano para el reciclaje de sus elementos eléctricos / electrónicos (EEE). Al hacer esto estará ayudando a prevenir las posibles consecuencias negativas para el medio ambiente y la salud que podrían ser provocadas por una gestión inadecuada de este tipo de aparatos. Además, el reciclaje de materiales ayudará a conservar

los recursos naturales. Para más información acerca del reciclaje de este aparato, póngase en contacto con el Ayuntamiento de su ciudad o con el punto limpio local.

18. No instale esta unidad en un espacio muy reducido, tal como encastrada en una librería o similar.

19. No coloque objetos con llama, como una vela encendida, sobre este aparato.

20. Tenga presentes todas las advertencias relativas al reciclaje y correcta eliminación de las pilas. Las pilas deben ser siempre eliminadas en un punto limpio y nunca con el resto de la basura orgánica.

21. Puede usar este aparato en lugares con climas tropicales y moderados que soporten temperaturas de hasta 45°C.

NEGACIÓN LEGAL

Music Tribe no admite ningún tipo de responsabilidad por cualquier daño o pérdida que pudiera sufrir cualquier persona por confiar total o parcialmente en la descripciones, fotografías o afirmaciones contenidas en este documento. Las especificaciones técnicas, imágenes y otras informaciones contenidas en este documento están sujetas a modificaciones sin previo aviso. Todas las marcas comerciales que aparecen aquí son propiedad de sus respectivos dueños. Midas, Klark Teknik, Lab Gruppen, Lake, Tannoy, Turbosound, TC Electronic, Behringer, Bugera, Aston Microphones y Coolaudio son marcas comerciales o marcas registradas de Music Tribe Global Brands Ltd. © Music Tribe Global Brands Ltd. 2021 Reservados todos los derechos.

GARANTÍA LIMITADA

Si quiere conocer los detalles y condiciones aplicables de la garantía así como información adicional sobre la Garantía limitada de Music Tribe, consulte online toda la información en la web community.musictribe.com/pages/support#warranty.

EN

ES

FR Consignes de sécurité

Les points repérés par ce symbole portent une tension électrique suffisante pour constituer un risque d'électrocution.

Utilisez uniquement des câbles d'enceintes professionnels de haute qualité avec fiches Jack mono 6,35 mm ou fiches à verrouillages déjà installées. Toute autre installation ou modification doit être effectuée uniquement par un personnel qualifié.



Ce symbole avertit de la présence d'une tension dangereuse et non isolée à l'intérieur de l'appareil - elle peut provoquer des chocs électriques.

**Attention**

Ce symbole signale les consignes d'utilisation et d'entre ! Tien importantes dans la documentation fournie. Lisez les consignes de sécurité du manuel d'utilisation de l'appareil.

**Attention**

Pour éviter tout risque de choc électrique, ne pas ouvrir le capot de l'appareil ni démonter le panneau arrière. L'intérieur de l'appareil ne possède aucun élément réparable par l'utilisateur. Laisser toute réparation à un professionnel qualifié.

**Attention**

Pour réduire les risques de feu et de choc électrique, n'exposez pas cet appareil à la pluie, à la moisissure, aux gouttes ou aux éclaboussures. Ne posez pas de récipient contenant un liquide sur l'appareil (un vase par exemple).

**Attention**

Ces consignes de sécurité et d'entretien sont destinées à un personnel qualifié. Pour éviter tout risque de choc électrique, n'effectuez aucune réparation sur l'appareil qui ne soit décrite par le manuel d'utilisation. Les éventuelles réparations doivent être effectuées uniquement par un technicien spécialisé.

1. Lisez ces consignes.
2. Conservez ces consignes.
3. Respectez tous les avertissements.
4. Respectez toutes les consignes d'utilisation.
5. N'utilisez jamais l'appareil à proximité d'un liquide.
6. Nettoyez l'appareil avec un chiffon sec.
7. Veillez à ne pas empêcher la bonne ventilation de l'appareil via ses ouïes de ventilation. Respectez les consignes du fabricant concernant l'installation de l'appareil.

8. Ne placez pas l'appareil à proximité d'une source de chaleur telle qu'un chauffage, une cuisinière ou tout appareil dégageant de la chaleur (y compris un ampli de puissance).

9. Ne supprimez jamais la sécurité des prises bipolaires ou des prises terre. Les prises bipolaires possèdent deux contacts de largeur différente. Le plus large est le contact de sécurité. Les prises terre possèdent deux contacts plus une mise à la terre servant de sécurité. Si la prise du bloc d'alimentation ou du cordon d'alimentation fourni ne correspond pas à celles de votre installation électrique, faites appel à un électricien pour effectuer le changement de prise.

10. Installez le cordon d'alimentation de telle façon que personne ne puisse marcher dessus et qu'il soit protégé d'arêtes coupantes. Assurez-vous que le cordon d'alimentation est suffisamment protégé, notamment au niveau de sa prise électrique et de l'endroit où il est relié à l'appareil; cela est également valable pour une éventuelle rallonge électrique.

11. Utilisez exclusivement des accessoires et des appareils supplémentaires recommandés par le fabricant.



12. Utilisez exclusivement des chariots, des diables, des présentoirs, des pieds et des surfaces de travail recommandés par le fabricant ou livrés avec le produit.

Déplacez précautionneusement tout chariot ou diable chargé pour éviter d'éventuelles blessures en cas de chute.

13. Débranchez l'appareil de la tension secteur en cas d'orage ou si l'appareil reste inutilisé pendant une longue période de temps.

14. Les travaux d'entretien de l'appareil doivent être effectués uniquement par du personnel qualifié. Aucun entretien n'est nécessaire sauf si l'appareil est endommagé de quelque façon que ce soit (dommages sur le cordon d'alimentation ou la prise par exemple), si un liquide ou un objet a pénétré à l'intérieur du châssis, si l'appareil a été exposé à la pluie ou à l'humidité, s'il ne fonctionne pas correctement ou à la suite d'une chute.

15. L'appareil doit être connecté à une prise secteur dotée d'une protection par mise à la terre.

16. La prise électrique ou la prise IEC de tout appareil dénué de bouton marche/arrêt doit rester accessible en permanence.



17. Mise au rebut appropriée de ce produit: Ce symbole indique qu'en accord avec la directive DEEE (2012/19/EU) et les lois en vigueur dans votre pays, ce produit ne doit pas être jeté avec les déchets ménagers. Ce produit doit être

déposé dans un point de collecte agréé pour le recyclage des déchets d'équipements électriques et électroniques (EEE). Une mauvaise manipulation de ce type de déchets pourrait avoir un impact négatif sur l'environnement et la santé à cause des substances potentiellement

dangereuses généralement associées à ces équipements. En même temps, votre coopération dans la mise au rebut de ce produit contribuera à l'utilisation efficace des ressources naturelles. Pour plus d'informations sur l'endroit où vous pouvez déposer vos déchets d'équipements pour le recyclage, veuillez contacter votre mairie ou votre centre local de collecte des déchets.

18. N'installez pas l'appareil dans un espace confiné tel qu'une bibliothèque ou meuble similaire.

19. Ne placez jamais d'objets enflammés, tels que des bougies allumées, sur l'appareil.

20. Gardez à l'esprit l'impact environnemental lorsque vous mettez des piles au rebut. Les piles usées doivent être déposées dans un point de collecte adapté.

21. Cet appareil peut être utilisé sous un climat tropical ou modéré avec des températures de 45°C maximum.

DÉNI LÉGAL

Music Tribe ne peut être tenu pour responsable pour toute perte pouvant être subie par toute personne se fiant en partie ou en totalité à toute description, photographie ou affirmation contenue dans ce document. Les caractéristiques, l'apparence et d'autres informations peuvent faire l'objet de modifications sans notification. Toutes les marques appartiennent à leurs propriétaires respectifs. Midas, Klark Teknik, Lab Gruppen, Lake, Tannoy, Turbosound, TC Electronic, TC Helicon, Behringer, Bugera, Aston Microphones et Coolaudio sont des marques ou marques déposées de Music Tribe Global Brands Ltd. © Music Tribe Global Brands Ltd. 2021 Tous droits réservés.

GARANTIE LIMITÉE

Pour connaître les termes et conditions de garantie applicables, ainsi que les informations supplémentaires et détaillées sur la Garantie Limitée de Music Tribe, consultez le site Internet community.musictribe.com/pages/support#warranty.

DE Wichtige Sicherheitshinweise**Vorsicht**

Die mit dem Symbol markierten Anschlüsse führen so viel Spannung, dass die Gefahr eines Stromschlags besteht.

Verwenden Sie nur hochwertige, professionelle Lautsprecherkabel mit vorinstallierten 6,35 mm MONO-Klinkensteckern oder Lautsprecherstecker mit Drehverriegelung. Alle anderen Installationen oder Modifikationen sollten nur von qualifiziertem Fachpersonal ausgeführt werden.

**Achtung**

Um eine Gefährdung durch Stromschlag auszuschließen, darf die Geräteabdeckung bzw. Geräterückwand nicht abgenommen werden. Im Innern des Geräts befinden sich keine vom Benutzer reparierbaren Teile. Reparaturarbeiten dürfen nur von qualifiziertem Personal ausgeführt werden.

**Achtung**

Um eine Gefährdung durch Feuer bzw. Stromschlag auszuschließen, darf dieses Gerät weder Regen oder Feuchtigkeit ausgesetzt werden noch sollten Spritzwasser oder tropfende Flüssigkeiten in das Gerät gelangen können. Stellen Sie keine mit Flüssigkeit gefüllten Gegenstände, wie z. B. Vasen, auf das Gerät.

**Achtung**

Die Service-Hinweise sind nur durch qualifiziertes Personal zu befolgen. Um eine Gefährdung durch Stromschlag zu vermeiden, führen Sie bitte keinerlei Reparaturen an dem Gerät durch, die nicht in der Bedienungsanleitung beschrieben sind. Reparaturen sind nur von qualifiziertem Fachpersonal durchzuführen.

1. Lesen Sie diese Hinweise.
2. Bewahren Sie diese Hinweise auf.
3. Beachten Sie alle Warnhinweise.
4. Befolgen Sie alle Bedienungshinweise.
5. Betreiben Sie das Gerät nicht in der Nähe von Wasser.
6. Reinigen Sie das Gerät mit einem trockenen Tuch.
7. Blockieren Sie nicht die Belüftungsschlitze. Beachten Sie beim Einbau des Gerätes die Herstellerhinweise.
8. Stellen Sie das Gerät nicht in der Nähe von Wärmequellen auf. Solche Wärmequellen sind z. B. Heizkörper, Herde oder andere Wärme erzeugende Geräte (auch Verstärker).
9. Entfernen Sie in keinem Fall die Sicherheitsvorrichtung von Zweipol- oder geerdeten Steckern. Ein Zweipolstecker hat zwei unterschiedlich breite Steckkontakte. Ein geerdeter Stecker hat zwei Steckkontakte und einen dritten Erdungskontakt. Der breitere Steckkontakt oder der zusätzliche

Erdungskontakt dient Ihrer Sicherheit. Falls das mitgelieferte Steckerformat nicht zu Ihrer Steckdose passt, wenden Sie sich bitte an einen Elektriker, damit die Steckdose entsprechend ausgetauscht wird.

10. Verlegen Sie das Netzkabel so, dass es vor Tritten und scharfen Kanten geschützt ist und nicht beschädigt werden kann. Achten Sie bitte insbesondere im Bereich der Stecker, Verlängerungskabel und an der Stelle, an der das Netzkabel das Gerät verlässt, auf ausreichenden Schutz.

11. Das Gerät muss jederzeit mit intaktem Schutzleiter an das Stromnetz angeschlossen sein.

12. Sollte der Hauptnetzstecker oder eine Gerätesteckdose die Funktionseinheit zum Abschalten sein, muss diese immer zugänglich sein.

13. Verwenden Sie nur Zusatzgeräte/Zubehörteile, die laut Hersteller geeignet sind.



14. Verwenden Sie nur Wagen, Standvorrichtungen, Stative, Halter oder Tische, die vom Hersteller benannt oder im Lieferumfang des Geräts enthalten sind. Falls Sie einen

Wagen benutzen, seien Sie vorsichtig beim Bewegen der Wagen-Gerätkombination, um Verletzungen durch Stolpern zu vermeiden.

15. Ziehen Sie den Netzstecker bei Gewitter oder wenn Sie das Gerät längere Zeit nicht benutzen.

16. Lassen Sie alle Wartungsarbeiten nur von qualifiziertem Service-Personal ausführen. Eine Wartung ist notwendig, wenn das Gerät in irgendeiner Weise beschädigt wurde (z. B. Beschädigung des Netzkabels oder Steckers), Gegenstände oder Flüssigkeit in das Geräterinnere gelangt sind, das Gerät Regen oder Feuchtigkeit ausgesetzt wurde, das Gerät nicht ordnungsgemäß funktioniert oder auf den Boden gefallen ist.



17. Korrekte Entsorgung dieses Produkts: Dieses Symbol weist darauf hin, das Produkt entsprechend der WEEE Richtlinie (2012/19/EU) und der jeweiligen nationalen Gesetze nicht zusammen mit

Ihren Haushaltsabfällen zu entsorgen. Dieses Produkt sollte bei einer autorisierten Sammelstelle für Recycling elektrischer und elektronischer Geräte (EEE) abgegeben werden. Wegen bedenkllicher Substanzen, die generell mit elektrischen und elektronischen Geräten in Verbindung stehen, könnte eine unsachgemäße Behandlung dieser Abfallart eine negative Auswirkung auf Umwelt und Gesundheit haben. Gleichzeitig gewährleistet Ihr Beitrag zur richtigen Entsorgung dieses Produkts die effektive Nutzung natürlicher Ressourcen. Für weitere Informationen zur Entsorgung Ihrer Geräte bei einer Recycling-Stelle nehmen Sie bitte Kontakt zum zuständigen städtischen Büro, Entsorgungsamt oder zu Ihrem Haushaltsabfallentsorger auf.

18. Installieren Sie das Gerät nicht in einer beengten Umgebung, zum Beispiel Bücherregal oder ähnliches.

19. Stellen Sie keine Gegenstände mit offenen Flammen, etwa brennende Kerzen, auf das Gerät.

20. Beachten Sie bei der Entsorgung von Batterien den Umweltschutz-Aspekt. Batterien müssen bei einer Batterie-Sammelstelle entsorgt werden.

21. Dieses Gerät ist in tropischen und gemäßigten Klimazonen bis 45° C einsetzbar.

HAFTUNGS-AUSSCHLUSS

Music Tribe übernimmt keine Haftung für Verluste, die Personen entstanden sind, die sich ganz oder teilweise auf hier enthaltene Beschreibungen, Fotos oder Aussagen verlassen haben. Technische Daten, Erscheinungsbild und andere Informationen können ohne vorherige Ankündigung geändert werden. Alle Warenzeichen sind Eigentum der jeweiligen Inhaber. Midas, Klark Teknik, Lab Gruppen, Lake, Tannoy, Turbosound, TC Electronic, TC Helicon, Behringer, Bugera, Aston Microphones und Coolaudio sind Warenzeichen oder eingetragene Warenzeichen der Music Tribe Global Brands Ltd. © Music Tribe Global Brands Ltd. 2021 Alle Rechte vorbehalten.

BESCHRÄNKTE GARANTIE

Die geltenden Garantiebedingungen und zusätzliche Informationen bezüglich der von Music Tribe gewährten beschränkten Garantie finden Sie online unter community.musictribe.com/pages/support#warranty.

PT Instruções de Segurança Importantes



Aviso!

Terminais marcados com o símbolo carregam corrente elétrica de magnitude suficiente para constituir um risco de choque elétrico. Use apenas cabos de alto-falantes de alta qualidade com plugues TS de ¼" ou plugues com trava de torção pré-instalados. Todas as outras instalações e modificações devem ser efetuadas por pessoas qualificadas.



Este símbolo, onde quer que o encontre, alerta-o para a leitura das instruções de manuseamento que acompanham o equipamento. Por favor leia o manual de instruções.



Atenção

De forma a diminuir o risco de choque elétrico, não remover a cobertura (ou a secção de trás). Não existem peças substituíveis por parte do utilizador no seu interior. Para esse efeito recorrer a um técnico qualificado.



Atenção

Para reduzir o risco de incêndios ou choques elétricos o aparelho não deve ser exposto à chuva nem à humidade. Além disso, não deve ser sujeito a salpicos, nem devem ser colocados em cima do aparelho objectos contendo líquidos, tais como jarras.



Atenção

Estas instruções de operação devem ser utilizadas, em exclusivo, por técnicos de assistência qualificados. Para evitar choques elétricos não proceda a reparações ou intervenções, que não as indicadas nas instruções de operação, salvo se possuir as qualificações necessárias. Para evitar choques elétricos não proceda a reparações ou intervenções, que não as indicadas nas instruções de operação. Só o deverá fazer se possuir as qualificações necessárias.

1. Leia estas instruções.
2. Guarde estas instruções.
3. Preste atenção a todos os avisos.
4. Siga todas as instruções.
5. Não utilize este dispositivo perto de água.
6. Limpe apenas com um pano seco.
7. Não obstrua as entradas de ventilação. Instale de acordo com as instruções do fabricante.
8. Não instale perto de quaisquer fontes de calor tais como radiadores, bocas de ar quente, fogões de sala ou outros aparelhos (incluindo amplificadores) que produzam calor.
9. Não anule o objectivo de segurança das fichas polarizadas ou do tipo de ligação à terra. Uma ficha polarizada dispõe de duas palhetas sendo uma mais larga do que a outra. Uma ficha do tipo ligação à terra dispõe

de duas palhetas e um terceiro dente de ligação à terra. A palheta larga ou o terceiro dente são fornecidos para sua segurança. Se a ficha fornecida não encaixar na sua tomada, consulte um electricista para a substituição da tomada obsoleta.

10. Proteja o cabo de alimentação de pisadelas ou apertos, especialmente nas fichas, extensões, e no local de saída da unidade. Certifique-se de que o cabo eléctrico está protegido. Verifique particularmente nas fichas, nos receptáculos e no ponto em que o cabo sai do aparelho.

11. O aparelho tem de estar sempre conectado à rede eléctrica com o condutor de protecção intacto.

12. Se utilizar uma ficha de rede principal ou uma tomada de aparelhos para desligar a unidade de funcionamento, esta deve estar sempre acessível.

13. Utilize apenas ligações/acessórios especificados pelo fabricante.



14. Utilize apenas com o carrinho, estrutura, tripé, suporte, ou mesa especificados pelo fabricante ou vendidos com o dispositivo. Quando utilizar um carrinho, tenha cuidado ao

mover o conjunto carrinho/dispositivo para evitar danos provocados pela terpidação.

15. Desligue este dispositivo durante as trovoadas ou quando não for utilizado durante longos períodos de tempo.

16. Qualquer tipo de reparação deve ser sempre efectuado por pessoal qualificado. É necessária uma reparação sempre que a unidade tiver sido de alguma forma danificada, como por exemplo: no caso do cabo de alimentação ou ficha se encontrarem danificados; na eventualidade de líquido ter sido derramado ou objectos terem caído para dentro do dispositivo; no caso da unidade ter estado exposta à chuva ou à humidade; se esta não funcionar normalmente, ou se tiver caído.



17. Correcta eliminação deste produto: este símbolo indica que o produto não deve ser eliminado juntamente com os resíduos domésticos, segundo a Directiva REEE (2012/19/EU) e a legislação nacional. Este produto deverá

ser levado para um centro de recolha licenciado para a reciclagem de resíduos de equipamentos eléctricos e electrónicos (EEE). O tratamento incorrecto deste tipo de resíduos pode ter um eventual impacto negativo no ambiente e na saúde humana devido a substâncias potencialmente perigosas que estão geralmente associadas aos EEE. Ao mesmo tempo, a sua colaboração para a eliminação correcta deste produto irá contribuir para a utilização eficiente dos recursos naturais. Para mais informação acerca dos locais onde poderá deixar o seu equipamento usado para reciclagem, é favor contactar os serviços municipais locais, a entidade de gestão de resíduos ou os serviços de recolha de resíduos domésticos.

18. Não instale em lugares confinados, tais como estantes ou unidades similares.

19. Não coloque fontes de chama, tais como velas acesas, sobre o aparelho.

20. Favor, obedecer os aspectos ambientais de descarte de bateria. Baterias devem ser descartadas em um ponto de coletas de baterias.

21. Esse aparelho pode ser usado em climas tropicais e moderados até 45°C.

LEGAL RENUNCIANTE

O Music Tribe não se responsabiliza por perda alguma que possa ser sofrida por qualquer pessoa que dependa, seja de maneira completa ou parcial, de qualquer descrição, fotografia, ou declaração aqui contidas. Dados técnicos, aparências e outras informações estão sujeitas a modificações sem aviso prévio. Todas as marcas são propriedade de seus respectivos donos. Midas, Klark Teknik, Lab Gruppen, Lake, Tannoy, Turbosound, TC Electronic, TC Helicon, Behringer, Bugera, Aston Microphones e Coolaudio são marcas ou marcas registradas do Music Tribe Global Brands Ltd. © Music Tribe Global Brands Ltd. 2021 Todos direitos reservados.

GARANTIA LIMITADA

Para obter os termos de garantia aplicáveis e condições e informações adicionais a respeito da garantia limitada do Music Tribe, favor verificar detalhes na íntegra através do website community.musictribe.com/pages/support#warranty.

IT Informazioni importanti



Attenzione

I terminali contrassegnati da questo simbolo conducono una corrente elettrica di magnitudine sufficiente a costituire un rischio di scossa elettrica. Utilizzare solo cavi per altoparlanti professionali di alta qualità con jack sbilanciati da 6,35mm. o connettori con blocco a rotazione. Tutte le altre installazioni o modifiche devono essere eseguite esclusivamente da personale qualificato.



Attenzione

Questo simbolo, ovunque appaia, avverte della presenza di una tensione pericolosa non isolata all'interno dello chassis, tensione che può essere sufficiente per costituire un rischio di scossa elettrica.



Attenzione

Questo simbolo, ovunque appaia, segnala importanti istruzioni operative e di manutenzione nella documentazione allegata. Si invita a leggere il manuale.



Attenzione

Per ridurre il rischio di scosse elettriche, non rimuovere il coperchio superiore (o la sezione posteriore). All'interno non ci sono parti riparabili dall'utente. Per la manutenzione rivolgersi a personale qualificato.



Attenzione

Per ridurre il rischio di incendi o scosse elettriche, non esporre questo apparecchio a pioggia e umidità. L'apparecchio non deve essere esposto a gocciolio o schizzi di liquidi e nessun oggetto contenente liquidi, come vasi, deve essere collocato sull'apparecchio.



Attenzione

Queste istruzioni di servizio sono destinate esclusivamente a personale qualificato. Per ridurre il rischio di scosse elettriche non eseguire interventi di manutenzione diversi da quelli contenuti nel manuale di istruzioni. Le riparazioni devono essere eseguite da personale di assistenza qualificato.

1. Leggere queste istruzioni.
2. Conservare queste istruzioni.
3. Prestare attenzione a tutti gli avvisi.
4. Applicare tutte le istruzioni.
5. Non utilizzare questo dispositivo vicino l'acqua.
6. Pulire esclusivamente con un panno asciutto.
7. Non bloccare le aperture di ventilazione. Installare in conformità con le istruzioni del produttore.
8. Non installare vicino a fonti di calore come radiatori, termoregolatori, stufe o altri apparecchi (inclusi amplificatori) che producono calore.

9. Non escludere la sicurezza fornita dalla spina polarizzata o con messa a terra. Una spina polarizzata ha due lame, una più larga dell'altra. Una spina con messa a terra ha due lame e un terzo polo di messa a terra. La lama larga o il terzo polo sono forniti per la vostra sicurezza. Se la spina fornita non si adatta alla presa, consultare un elettricista per la sostituzione della presa obsoleta.

10. Proteggere il cavo di alimentazione dal calpestio o essere schiacciato in particolare alle spine, prese di corrente e il punto in cui esce dall'apparecchio.

11. Utilizzare esclusivamente dispositivi/accessori specificati dal produttore.



12. Utilizzare solo carrelli, supporti, treppiedi, staffe o tavoli indicati dal produttore o venduti con l'apparecchio. Utilizzando un carrello, prestare attenzione quando si sposta la combinazione

carrello/apparecchio per evitare lesioni dovute al ribaltamento.

13. Scollegare questo apparecchio durante i temporali o se non è utilizzato per lunghi periodi di tempo.

14. Per tutte le riparazioni rivolgersi a personale qualificato. La manutenzione è necessaria quando l'apparecchio è danneggiato in qualsiasi modo, come danneggiamento del cavo di alimentazione o della spina, versamento di liquido o oggetti caduti nell'apparecchio, se l'apparecchio è stato esposto a pioggia o umidità, se non funziona normalmente o è caduto.

15. L'apparecchio deve essere collegato a una presa di corrente elettrica con messa a terra di protezione.

16. Se la spina o una presa del dispositivo è utilizzata come dispositivo di disconnessione, deve essere facilmente utilizzabile.



17. Smaltimento corretto di questo prodotto: questo simbolo indica che questo dispositivo non deve essere smaltito insieme ai rifiuti domestici, secondo la Direttiva RAEE (2012/19/UE) e la vostra legislazione

nazionale. Questo prodotto deve essere portato in un centro di raccolta autorizzato per il riciclaggio di rifiuti di apparecchiature elettriche ed elettroniche (RAEE). La cattiva gestione di questo tipo di rifiuti potrebbe avere un possibile impatto negativo sull'ambiente e sulla salute umana a causa di sostanze potenzialmente pericolose che sono generalmente associate alle apparecchiature elettriche ed elettroniche. Nello stesso tempo la vostra collaborazione al corretto smaltimento di questo prodotto contribuirà all'utilizzo efficiente delle risorse naturali. Per ulteriori informazioni su dove è possibile trasportare le apparecchiature per il riciclaggio vi invitiamo a contattare l'ufficio comunale locale o il servizio di raccolta dei rifiuti domestici.

18. Non installare in uno spazio ristretto, come in una libreria o in una struttura simile.

19. Non collocare sul dispositivo fonti di fiamme libere, come candele accese.

20. Per lo smaltimento delle batterie, tenere in considerazione gli aspetti ambientali. Le batterie devono essere smaltite in un punto di raccolta delle batterie esauste.

21. Questo apparecchio può essere usato in climi tropicali e temperati fino a 45°C.

DISCLAIMER LEGALE

Music Tribe non si assume alcuna responsabilità per eventuali danni che possono essere subiti da chiunque si affidi in tutto o in parte a qualsiasi descrizione, fotografia o dichiarazione contenuta qui. Specifiche tecniche, aspetti e altre informazioni sono soggette a modifiche senza preavviso. Tutti i marchi sono di proprietà dei rispettivi titolari. Midas, Klark Teknik, Lab Gruppen, Lake, Tannoy, Turbosound, TC Electronic, TC Helicon, Behringer, Bugera, Aston Microphones e Coolaudio sono marchi o marchi registrati di Music Tribe Global Brands Ltd. © Music Tribe Global Brands Ltd. 2021 Tutti i diritti riservati.

GARANZIA LIMITATA

Per i termini e le condizioni di garanzia applicabili e le informazioni aggiuntive relative alla garanzia limitata di Music Tribe, consultare online i dettagli completi su community.musictribe.com/pages/support#warranty.

NL Belangrijke veiligheidsvoorschriften



Waarschuwing

Aansluitingen die gemerkt zijn met het symbool voeren een zodanig hoge spanning dat ze een risico vormen voor elektrische schokken. Gebruik uitsluitend kwalitatief hoogwaardige, in de handel verkrijgbare luidsprekerkabels die voorzien zijn van ¼" TS stekkers. Laat uitsluitend gekwalificeerd personeel alle overige installatie- of modificatiehandelingen uitvoeren.



Dit symbool wijst u altijd op belangrijke bedienings- en onderhoudsvoorschriften in de bijbehorende documenten. Wij vragen u dringend de handleiding te lezen.



Attentie

Verwijder in geen geval de bovenste afdekking (van het achterste gedeelte) anders bestaat er gevaar voor een elektrische schok. Het apparaat bevat geen te onderhouden onderdelen. Reparatiewerkzaamheden mogen uitsluitend door gekwalificeerd personeel uitgevoerd worden.



Attentie

Om het risico op brand of elektrische schokken te beperken, dient u te voorkomen dat dit apparaat wordt blootgesteld aan regen en vocht. Het apparaat mag niet worden blootgesteld aan neerdruppelend of opspattend water en er mogen geen met water gevulde voorwerpen – zoals een vaas – op het apparaat worden gezet.



Attentie

Deze onderhoudsinstructies zijn uitsluitend bedoeld voor gekwalificeerd onderhoudspersoneel. Om elektrische schokken te voorkomen, mag u geen andere onderhoudshandelingen verrichten dan in de bedieningsinstructies vermeld staan. Reparatiewerkzaamheden mogen alleen uitgevoerd worden door gekwalificeerd onderhoudspersoneel.

1. Lees deze voorschriften.
2. Bewaar deze voorschriften.
3. Neem alle waarschuwingen in acht.
4. Volg alle voorschriften op.
5. Gebruik dit apparaat niet in de buurt van water.
6. Reinig het uitsluitend met een droge doek.
7. Let erop geen van de ventilatie-openingen te bedekken. Plaats en installeer het volgens de voorschriften van de fabrikant.
8. Het apparaat mag niet worden geplaatst in de buurt van radiatoren, warmte-uitlaten, kachels of andere zaken (ook versterkers) die warmte afgeven.

9. Maak de veiligheid waarin door de polarisatie- of aardingsstekker wordt voorzien, niet ongedaan. Een polarisatiestekker heeft twee bladen, waarvan er een breder is dan het andere. Een aardingsstekker heeft twee bladen en een derde uitsteeksel voor de aarding. Het bredere blad of het derde uitsteeksel zijn er voor uw veiligheid. Mocht de geleverde stekker niet in uw stopcontact passen, laat het contact dan door een elektricien vervangen.

10. Om beschadiging te voorkomen, moet de stroomleiding zo gelegd worden dat er niet kan worden over gelopen en dat ze beschermd is tegen scherpe kanten. Zorg zeker voor voldoende bescherming aan de stekkers, de verlengkabels en het punt waar het netsnoer het apparaat verlaat.

11. Het toestel met altijd met een intacte aarddraad aan het stroomnet aangesloten zijn.

12. Wanneer de stekker van het hoofdnetwerk of een apparaatstopcontact de functionele eenheid voor het uitschakelen is, dient deze altijd toegankelijk te zijn.

13. Gebruik uitsluitend door de producent gespecificeerd toebehoren c.q. onderdelen.



14. Gebruik het apparaat uitsluitend in combinatie met de wagen, het statief, de driepoot, de beugel of tafel die door de producent is aangegeven, of die in combinatie met het apparaat wordt verkocht.

Bij gebruik van een wagen dient men voorzichtig te zijn bij het verrijden van de combinatie wagen/apparaat en letsel door vallen te voorkomen.

15. Bij onweer en als u het apparaat langere tijd niet gebruikt, haalt u de stekker uit het stopcontact.

16. Laat alle voorkomende reparaties door vakkundig en bevoegd personeel uitvoeren. Reparatiewerkzaamheden zijn nodig als het toestel op enige wijze beschadigd is geraakt, bijvoorbeeld als de hoofd-stroomkabel of -stekker is beschadigd, als er vloeistof of voorwerpen in terecht zijn gekomen, als het aan regen of vochtigheid heeft bloot-gestaan, niet normaal functioneert of wanneer het is gevallen.



17. Correcte afvoer van dit product: dit symbool geeft aan dat u dit product op grond van de AEEA-richtlijn (2012/19/EU) en de nationale wetgeving van uw land niet met het gewone huishoudelijke afval mag

weggoeien. Dit product moet na afloop van de nuttige levensduur naar een officiële inzamelpost voor afgedankte elektrische en elektronische apparatuur (AEEA) worden gebracht, zodat het kan worden gerecycleerd. Vanwege de potentieel gevaarlijke stoffen die in elektrische en elektronische apparatuur kunnen voorkomen, kan een onjuiste afvoer van afval van het onderhavige type een negatieve invloed op het milieu en de menselijke gezondheid hebben. Een juiste afvoer van dit product is echter niet alleen beter voor het milieu en de gezondheid, maar draagt tevens bij aan een doelmatiger gebruik

van de natuurlijke hulpbronnen. Voor meer informatie over de plaatsen waar u uw afgedankte apparatuur kunt inleveren, kunt u contact opnemen met uw gemeente of de plaatselijke reinigingsdienst.

18. Installeer niet in een kleine ruimte, zoals een boekenkast of iets dergelijks.

19. Plaats geen open vlammen, zoals brandende kaarsen, op het apparaat.

20. Houd rekening met de milieuaspecten van het afvoeren van batterijen. Batterijen moeten bij een inzamelpunt voor batterijen worden ingeleverd.

21. Dit apparaat kan worden gebruikt in tropische en gematigde klimaten tot 45 °C.

WETTELIJKE ONTKENNING

Music Tribe aanvaardt geen aansprakelijkheid voor enig verlies dat kan worden geleden door een persoon die geheel of gedeeltelijk vertrouwt op enige beschrijving, foto of verklaring hierin. Technische specificaties, verschijningen en andere informatie kunnen zonder voorafgaande kennisgeving worden gewijzigd. Alle handelsmerken zijn eigendom van hun respectievelijke eigenaren. Midas, Klark Teknik, Lab Gruppen, Lake, Tannoy, Turbosound, TC Electronic, TC Helicon, Behringer, Bugera, Aston Microphones en Coolaudio zijn handelsmerken of gedeponeerde handelsmerken van Music Tribe Global Brands Ltd. © Music Tribe Global Brands Ltd. 2021 Alle rechten voorbehouden.

BEPERKTE GARANTIE

Voor de toepasselijke garanti voorwaarden en aanvullende informatie met betrekking tot de beperkte garantie van Music Tribe, zie de volledige details online op community.musictribe.com/pages/support#warranty.

SE Viktiga säkerhetsanvisningar



Varning

Uttag markerade med symbolen leder elektrisk strömstyrka som är tillräckligt stark för att utgöra en risk för elchock. Använd endast högkvalitativa, kommersiellt tillgängliga högtalarkablar med förhåndsinstallerade ¼" TS-kontakter. All annan installering eller modifikation bör endast utföras av kompetent personal.



Den här symbolen hänvisar till viktiga punkter om användning och underhåll i den medföljande dokumentationen. Var vänlig och läs bruksanvisningen.



Försiktighet

Minska risken för elektriska stötar genom att aldrig ta av höljet upptill på apparaten (eller ta av baksidan). Inuti apparaten finns det inga delar som kan repareras av användaren. Endast kvalificerad personal får genomföra reparationer.



Försiktighet

För att minska risken för brand och elektriska stötar ska apparaten skyddas mot regn och fukt. Apparaten går inte utsattas för dropp eller spill och inga vattenbehållare som vaser etc. får placeras på den.



Försiktighet

Serviceinstruktionerna är enbart avsedd för kvalificerad servicepersonal. För att undvika risker genom elektriska stötar, genomföra inga reparationer på apparaten, vilka inte är beskrivna i bruksanvisningen. Endast kvalificerad fackpersonal får genomföra reparationerna.

1. Läs dessa anvisningar.
2. Spara dessa anvisningar.
3. Beakta alla varningar.
4. Följ alla anvisningar.
5. Använd inte apparaten i närheten av vatten.
6. Rengör endast med torr trasa.
7. Blockera inte ventilationsöppningarna. Installera enligt tillverkarens anvisningar.
8. Installera aldrig intill värmekällor som värme-element, varmluftsintag, spisar eller annan utrustning som avger värme (inklusive förstärkare).
9. Ändra aldrig en polariserad eller jordad kontakt. En polariserad kontakt har två blad – det ena bredare än det andra. En jordad kontakt har två blad och ett tredje jordstift. Det breda bladet eller jordstiftet är till för din säkerhet. Om den medföljande kontakten inte passar i ditt uttag, ska du kontakta en elektriker för att få uttaget bytt.

10. Förlägg elkabeln så, att det inte är möjligt att trampa på den och att den är skyddad mot skarpa kanter och inte kan skadas. Ge i synnerhet akt på områdena omkring stickkontakterna, förlängningskablarna och på det ställe, där elkabeln lämnar apparaten, är tillräckligt skyddade.

11. Apparaten måste alltid vara ansluten till elnätet med intakt skyddsledare.

12. Om huvudkontakten, eller ett apparatuttag, fungerar som avstängningsenhet måste denna alltid vara tillgänglig.

13. Använd endast tillkopplingar och tillbehör som angetts av tillverkaren.



14. Använd endast med vagn, stativ, trefot, hållare eller bord som angetts av tillverkaren, eller som sålts tillsammans med apparaten. Om du använder en vagn, var försiktig, när du

förflyttar kombinationen vagn-apparat, för att förhindra olycksfall genom snubbling.

15. Dra ur anslutningskontakten und åskväder eller när apparaten inte ska användas under någon längre tid.

16. Låt kvalificerad personal utföra all service. Service är nödvändig när apparaten har skadats, t.ex. när en elkabel eller kontakt är skadad, vätska eller främmande föremål har kommit in i apparaten, eller när den har fallit i golvet.



17. Kassera produkten på rätt sätt: den här symbolen indikerar att produkten inte ska kastas i hushållssoporna, enligt WEEE direktivet (2012/19/EU) och gällande, nationell lagstiftning. Produkten ska lämnas till ett

auktoriserat återvinningsställe för elektronisk och elektrisk utrustning (EEE). Om den här sortens avfall hanteras på fel sätt kan miljön, och människors hälsa, påverkas negativt på grund av potentiella risksubstanser som ofta associeras med EEE. Avfallshanterar produkten däremot på rätt sätt bidrar detta till att naturens resurser används på ett bra sätt. Kontakta kommun, ansvarig förvaltning eller avfallshanteringsföretag för mer information om återvinningscentral där produkten kan lämnas

18. Installera inte i ett trångt utrymme, t.ex. i en bokhylla eller liknande enhet.

19. Placera inte källor med öppen eld, t.ex. tända ljus, på apparaten.

20. Tänk på miljöaspekterna vid kassering av batterier. Batterier måste kasseras på ett batteriuppsamlingsställe.

21. Denna apparat kan användas i tropiska och mätliga klimat upp till 45 °C.

FRISKRIVNINGSKLAUSUL

Music Tribe tar inget ansvar för någon förlust som kan drabbas av någon person som helt eller delvis förlitar sig på någon beskrivning, fotografi eller uttalande som finns här. Tekniska specifikationer, utseenden och annan information kan ändras utan föregående meddelande.

Alla varumärken tillhör respektive ägare. Midas, Klark Teknik, Lab Gruppen, Lake, Tannoy, Turbosound, TC Electronic, TC Helicon, Behringer, Bugera, Aston Microphones och Coolaudio är varumärken eller registrerade varumärken som tillhör Music Tribe Global Brands Ltd. © Music Tribe Global Brands Ltd. 2021 Alla Rättigheter reserverade.

BEGRÄNSAD GARANTI

För tillämpliga garantivillkor och ytterligare information om Music Tribes begränsade garanti, se fullständig information online på community.musictribe.com/pages/support#warranty.

PL Ważne informacje o bezpieczeństwie



Uwaga

Terminale oznaczone symbolem przenoszą wystarczająco wysokie napięcie elektryczne, aby stworzyć ryzyko porażenia prądem. Używaj wyłącznie wysokiej jakości fabrycznie przygotowanych kabli z zainstalowanymi wtyczkami ¼" TS. Wszystkie inne instalacje lub modyfikacje powinny być wykonywane wyłącznie przez wykwalifikowany personel techniczny.



Ten symbol informuje o ważnych wskazówkach dotyczących obsługi i konserwacji urządzenia w dołączonej dokumentacji. Proszę przeczytać stosowne informacje w instrukcji obsługi.



Uwaga

W celu wyeliminowania zagrożenia porażenia prądem zabrania się zdejmowania obudowy lub tylnej ścianki urządzenia. Elementy znajdujące się we wnętrzu urządzenia nie mogą być naprawiane przez użytkownika. Naprawy mogą być wykonywane jedynie przez wykwalifikowany personel.



Uwaga

W celu wyeliminowania zagrożenia porażenia prądem lub zapalenia się urządzenia nie wolno wystawiać go na działanie deszczu i wilgotności oraz dopuszczać do tego, aby do wnętrza dostała się woda lub inna ciecz. Nie należy stawiać na urządzeniu napełnionych cieżką przedmiotów takich jak np. wazony lub szklanki.



Uwaga

Prace serwisowe mogą być wykonywane jedynie przez wykwalifikowany personel. W celu uniknięcia zagrożenia porażenia prądem nie należy wykonywać żadnych manipulacji, które nie są opisane w instrukcji obsługi. Naprawy wykonywane mogą być jedynie przez wykwalifikowany personel techniczny.

1. Proszę przeczytać poniższe wskazówki.
 2. Proszę przechowywać niniejszą instrukcję.
 3. Należy przestrzegać wszystkich wskazówek ostrzegawczych.
 4. Należy postępować zgodnie z instrukcją obsługi.
 5. Urządzenia nie wolno używać w pobliżu wody.
 6. Urządzenie można czyścić wyłącznie suchą szmatką.
 7. Nie zasłaniać otworów wentylacyjnych.
- W czasie podłączania urządzenia należy przestrzegać zaleceń producenta.

8. Nie stawiać urządzenia w pobliżu źródeł ciepła takich, jak grzejniki, piece lub urządzenia produkujące ciepło (np. wzmacniacze).

9. W żadnym wypadku nie należy usuwać zabezpieczeń z wtyczek dwubiegunowych oraz wtyczek z uziemieniem. Wtyczka dwubiegunowa posiada dwa wtyki kontaktowe o różnej szerokości. Wtyczka z uziemieniem ma dwa wtyki kontaktowe i trzeci wtyk uziemienia. Szerszy wtyk kontaktowy lub dodatkowy wtyk uziemienia służą do zapewnienia bezpieczeństwa użytkowników. Jeśli format wtyczki urządzenia nie odpowiada standardowi gniazdka, proszę zwrócić się do elektryka z prośbą o wymienienie gniazda.

10. Kabel sieciowy należy ułożyć tak, aby nie był narażony na deptanie i działanie ostrych krawędzi, co mogłoby doprowadzić do jego uszkodzenia. Szczególną uwagę zwrócić należy na odpowiednią ochronę miejsc w pobliżu wtyczek i przedłużaczy oraz miejsce, w którym kabel sieciowy przymocowany jest do urządzenia.

11. Urządzenie musi być zawsze podłączone do sieci sprawnym przewodem z uziemieniem.

12. Jeżeli wtyk sieciowy lub gniazdo sieciowe w urządzeniu pełni funkcję wyłącznika, to muszą one być zawsze łatwo dostępne.

13. Używać wyłącznie sprzętu dodatkowego i akcesoriów zgodnie z zaleceniami producenta.



14. Używać jedynie zalecanych przez producenta lub znajdujących się w zestawie wózków, stojaków, statywów, uchwytów i stołów. W przypadku

posługiwania się wózkiem należy zachować szczególną ostrożność w trakcie przewożenia zestawu, aby uniknąć niebezpieczeństwa potknięcia się i zranienia.

15. W trakcie burzy oraz na czas dłuższego nieużywania urządzenia należy wyjąć wtyczkę z gniazdka sieciowego.

16. Wykonywanie wszelkich napraw należy zlecać jedynie wykwalifikowanemu pracownikowi serwisu. Przeprowadzenie przeglądu technicznego staje się konieczne, jeśli urządzenie zostało uszkodzone w jakikolwiek sposób (dotyczy to także kabla sieciowego lub wtyczki), jeśli do wnętrza urządzenia dostały się przedmioty lub ciecz, jeśli urządzenie wystawione było na działanie deszczu lub wilgoci, jeśli urządzenie nie funkcjonuje poprawnie oraz kiedy spadło na podłogę.



17. Prawidłowa utylizacja produktu: Ten symbol wskazuje, że tego produktu nie należy wyrzucać razem ze zwykłymi odpadami domowymi, tylko zgodnie z dyrektywą w sprawie zużytego sprzętu

elektrycznego i elektronicznego (WEEE) (2012/19/EU) oraz przepisami krajowymi. Niniejszy produkt należy przekazać do autoryzowanego punktu zbiórki zużytego sprzętu elektrycznego i elektronicznego. Niewłaściwe postępowanie z tego typu odpadami może wywołać szkodliwe działanie na środowisko naturalnej i

zdrowie człowieka z powodu potencjalnych substancji niebezpiecznych zaliczanych jako zużyty sprzęt elektryczny i elektroniczny. Jednocześnie, Twój wkład w prawidłową utylizację niniejszego produktu przyczynia się do oszczędnego wykorzystywania zasobów naturalnych. Szczegółowych informacji o miejscach, w których można oddawać zużyty sprzęt do recyklingu, udzielają urzędy miejskie, przedsiębiorstwa utylizacji odpadów lub najbliższy zakład utylizacji odpadów.

18. Nie instaluj w ograniczonej przestrzeni, takiej jak półka na książki lub podobny zestaw.

19. Nie stawiaj na urządzeniu źródeł otwartego ognia, takich jak zapalone świece.

20. Należy pamiętać o środowiskowych aspektach utylizacji baterii. Baterie należy utylizować w punkcie zbiórki baterii.

21. To urządzenie może być używane w klimacie tropikalnym i umiarkowanym do 45 °C.

ZASTRZEŻENIA PRAWNE

Music Tribe nie ponosi odpowiedzialności za jakiegokolwiek straty, które mogą ponieść osoby, które polegają w całości lub w części na jakimkolwiek opisie, fotografii lub oświadczeniu zawartym w niniejszym dokumencie. Specyfikacje techniczne, wygląd i inne informacje mogą ulec zmianie bez powiadomienia. Wszystkie znaki towarowe są własnością ich odpowiednich właścicieli. Midas, Klark Teknik, Lab Gruppen, Lake, Tannoy, Turbosound, TC Electronic, TC Helicon, Behringer, Bugera, Aston Microphones i Coolaudio są znakami towarowymi lub zastrzeżonymi znakami towarowymi firmy Music Tribe Global Brands Ltd. © Music Tribe Global Brands Ltd. 2021 Wszystkie prawa zastrzeżone.

OGRANICZONA GWARANCJA

Aby zapoznać się z obowiązującymi warunkami gwarancji i dodatkowymi informacjami dotyczącymi ograniczonej gwarancji Music Tribe, zapoznaj się ze wszystkimi szczegółami w trybie online pod adresem community.musictribe.com/pages/support#warranty.

EN Welcome

Thank you for choosing a Turbosound loudspeaker product for your application. If you would like further information about this or any other product, please visit our website at turbosound.com.

Unpacking the Loudspeaker

After unpacking the unit, please check carefully for damage. If damage is found, please notify your supplier at once. You, the consignee, must instigate any claim. Please retain all packaging in case of future return shipment.

ES Bienvenidos

Gracias por elegir un altavoz Turbosound para su aplicación. Si desea obtener más información sobre este o cualquier otro producto, visite nuestro sitio web en turbosound.com.

Desembalaje del altavoz

Después de desembalar la unidad, compruebe cuidadosamente si hay daños. Si encuentra daños, notifique a su proveedor de inmediato. Usted, el destinatario, debe iniciar cualquier reclamación. Conserve todo el embalaje en caso de devolución futura.

FR Bienvenue

Merci d'avoir choisi un produit de haut-parleur Turbosound pour votre application. Si vous souhaitez plus d'informations sur ce produit ou sur tout autre produit, veuillez visiter notre site Web à turbosound.com.

Déballage du haut-parleur

Après avoir déballé l'appareil, veuillez vérifier attentivement les dommages. En cas de dommage, veuillez en informer votre fournisseur immédiatement. Vous, le destinataire, devez introduire une réclamation. Veuillez conserver tous les emballages en cas de retour futur.

DE Herzlich willkommen

Vielen Dank, dass Sie sich für ein Turbosound-Lautsprecherprodukt für Ihre Anwendung entschieden haben. Wenn Sie weitere Informationen zu diesem oder einem anderen Produkt wünschen, besuchen Sie bitte unsere Website unter turbosound.com.

Auspacken des Lautsprechers

Überprüfen Sie das Gerät nach dem Auspacken sorgfältig auf Beschädigungen. Wenn ein Schaden festgestellt wird, benachrichtigen Sie bitte sofort Ihren Lieferanten. Sie als Empfänger müssen einen Anspruch geltend machen. Bitte bewahren Sie alle Verpackungen für den Fall einer zukünftigen Rücksendung auf.

PT Receber

Obrigado por escolher um produto de alto-falantes Turbosound para sua aplicação. Se desejar obter mais informações sobre este ou qualquer outro produto, visite nosso website em turbosound.com.

Desempacotar o alto-falante

Depois de desembalar a unidade, verifique cuidadosamente se há danos. Se algum dano for encontrado, notifique seu fornecedor imediatamente. Você, o consignatário, deve instigar qualquer reclamação. Guarde todas as embalagens em caso de devolução futura.

IT Benvenuto

Grazie per aver scelto un altoparlante Turbosound per la tua applicazione. Per ulteriori informazioni su questo o qualsiasi altro prodotto, visitare il nostro sito Web all'indirizzo turbosound.com.

Disimballaggio dell'altoparlante

Dopo aver disimballato l'unità, controllare attentamente che non siano danneggiati. Se viene rilevato un danno, avvisare immediatamente il fornitore. Tu, il destinatario, devi avviare qualsiasi reclamo. Si prega di conservare tutti gli imballaggi in caso di futura spedizione di ritorno.

NL Welkom

Dank u voor het kiezen van een Turbosound-luidsprekerproduct voor uw toepassing. Als u meer informatie wilt over dit of een ander product, bezoek dan onze website op turbosound.com.

De luidspreker uitpakken

Controleer het apparaat na het uitpakken zorgvuldig op beschadigingen. Als er schade wordt geconstateerd, neem dan onmiddellijk contact op met uw leverancier. U, de geadresseerde, moet een claim indienen. Bewaar alstublieft alle verpakking voor toekomstige retourzendingen.

SE Välkommen

Tack för att du valde en Turbosound-högtalarprodukt för din applikation. Om du vill ha mer information om denna eller någon annan produkt, besök vår webbplats på turbosound.com.

Packa upp högtalaren

Kontrollera noggrant efter skador efter att du har packat upp enheten. Vänligen meddela din leverantör omedelbart om skada upptäcks. Du, mottagaren, måste inleda alla krav. Behåll all förpackning vid framtida returfrösendelse.

PL Witamy

Dziękujemy za wybranie głośnika Turbosound do swojego zastosowania. Jeśli chcesz uzyskać więcej informacji na temat tego lub innego produktu, odwiedź naszą witrynę internetową pod adresem turbosound.com.

Rozpakowanie głośnika

Po rozpakowaniu urządzenia należy dokładnie sprawdzić, czy nie jest uszkodzone. W przypadku stwierdzenia uszkodzeń należy natychmiast powiadomić dostawcę. Ty, odbiorca, musisz wszcząć wszelkie roszczenia. Prosimy o zachowanie całego opakowania na wypadek przyszłej wysyłki zwrotnej.

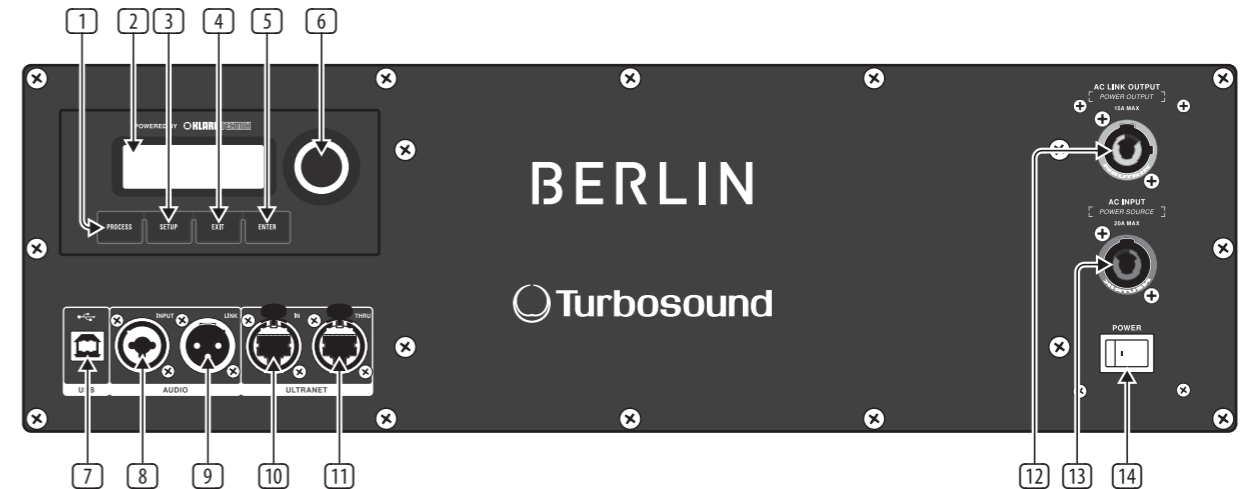
**EN Controls**

- 1 **PROCESS** button steps through the DSP processing modules.
- 2 **LCD SCREEN** displays the current DSP module and parameter settings.
- 3 **SETUP** button steps through parameters within DSP processing modules.
- 4 **EXIT** button returns to the top-level DSP screen when pressed.
- 5 **ENTER** button saves changes and deactivates Edit mode when pressed.
- 6 **ENCODER KNOB** toggles between Graphic and Edit modes (when pressed) and changes parameter values (when rotated).
- 7 **USB** connection enables firmware updates and remote control over parameters via computer. Please visit turbosound.com to download DSP control software for your computer.
- 8 **AUDIO INPUT** combo jack accepts input signals using XLR, balanced ¼" TRS or unbalanced ¼" TS connectors.
- 9 **AUDIO LINK XLR** connector provides an unprocessed copy of the AUDIO INPUT signal.
- 10 **ULTRANET IN** RJ45/Neutrik etherCON jack for connection to additional ULTRANET-equipped devices.
- 11 **ULTRANET THRU** sends out unprocessed digital audio from the ULTRANET IN connector to additional ULTRANET-equipped devices.
- 12 **AC LINK OUTPUT** provides power link connections to other TBV123-AN or TBV118L-AN loudspeakers.
- 13 **AC INPUT** accepts power connections from power cables fitted with Neutrik powerCON twist-locking connectors.
- 14 **POWER** switch turns the unit on and off.

ES Controles

- 1 **PROCESO** El botón recorre los módulos de procesamiento DSP.
- 2 **PANTALLA LCD** muestra el módulo DSP actual y la configuración de los parámetros.
- 3 **CONFIGURACIÓN** El botón recorre los parámetros dentro de los módulos de procesamiento DSP.
- 4 **SALIDA** El botón vuelve a la pantalla DSP de nivel superior cuando se presiona.

- 5 **INGRESAR** El botón guarda los cambios y desactiva el modo de edición cuando se presiona.
- 6 **PERILLA CODIFICADOR** alterna entre los modos Gráfico y Edición (cuando se presiona) y cambia los valores de los parámetros (cuando se gira).
- 7 **USB** La conexión permite actualizaciones de firmware y control remoto de los parámetros a través de la computadora. Visite turbosound.com para descargar el software de control DSP para su computadora.
- 8 **ENTRADA DE AUDIO** El conector combinado acepta señales de entrada usando conectores XLR, TRS balanceados de ¼" o TS de ¼" no balanceados.
- 9 **ENLACE DE AUDIO XLR** proporciona una copia sin procesar de la señal de ENTRADA DE AUDIO.
- 10 **ULTRANET EN** Conector RJ45 / Neutrik etherCON para conexión a dispositivos adicionales equipados con ULTRANET.
- 11 **ULTRANET A TRAVÉS** envía audio digital sin procesar desde el conector ULTRANET IN a dispositivos adicionales equipados con ULTRANET.
- 12 **SALIDA AC LINK** proporciona conexiones de enlace de alimentación a otros altavoces TBV123-AN o TBV118L-AN.
- 13 **ENTRADA AC** acepta conexiones de alimentación de cables de alimentación equipados con conectores de bloqueo por torsión Neutrik powerCON.
- 14 **ENERGÍA** El interruptor enciende y apaga la unidad.

FR Réglages

- 1 **TRAITER** Le bouton parcourt les modules de traitement DSP.
- 2 **ÉCRAN LCD** affiche le module DSP actuel et les réglages des paramètres.
- 3 **METTRE EN PLACE** Le bouton parcourt les paramètres des modules de traitement DSP.
- 4 **SORTIR** Le bouton revient à l'écran DSP de niveau supérieur lorsqu'il est enfoncé.
- 5 **ENTREER** Le bouton enregistre les modifications et désactive le mode d'édition lorsqu'il est enfoncé.
- 6 **BOUTON ENCODEUR** bascule entre les modes Graphique et Édition (lorsqu'il est enfoncé) et change les valeurs des paramètres (lorsqu'il est tourné).

EN

ES

FR

- 7 USB** La connexion permet les mises à jour du micrologiciel et le contrôle à distance des paramètres via l'ordinateur. Veuillez visiter turbosound.com pour télécharger le logiciel de contrôle DSP pour votre ordinateur.
- 8 ENTRÉE AUDIO** La prise combo accepte les signaux d'entrée à l'aide de connecteurs XLR, TRS symétriques ¼" ou TS asymétriques ¼".
- 9 LIAISON AUDIO XLR** Le connecteur fournit une copie non traitée du signal AUDIO INPUT.
- 10 ULTRANET DANS** Prise RJ45 / Neutrik etherCON pour la connexion à des appareils supplémentaires équipés d'ULTRANET.
- 11 ULTRANET THRU** envoie l'audio numérique non traité du connecteur ULTRANET IN vers d'autres appareils équipés d'ULTRANET.
- 12 SORTIE LIEN AC** fournit des connexions de liaison d'alimentation à d'autres enceintes TBV123-AN ou TBV118L-AN.
- 13 NTRÉE AC** accepte les connexions d'alimentation à partir de câbles d'alimentation équipés de connecteurs à verrouillage par torsion Neutrik powerCON.
- 14 PUISSANCE** interrupteur allume et éteint l'appareil.

DE Bedienelemente

- 1 PROZESS** Die Schaltfläche führt durch die DSP-Verarbeitungsmodul.
- 2 LCD BILDSCHIRM** Zeigt die aktuellen DSP-Modul- und Parametereinstellungen an.
- 3 KONFIGURATION** Die Schaltfläche führt Sie durch die Parameter in den DSP-Verarbeitungsmodulen.
- 4 AUSFAHRT** Die Taste kehrt beim Drücken zum DSP-Bildschirm der obersten Ebene zurück.
- 5 EINGEBEN** Die Schaltfläche speichert Änderungen und deaktiviert den Bearbeitungsmodus, wenn sie gedrückt wird.
- 6 ENCODER-KNOPF** Schaltet zwischen Grafik- und Bearbeitungsmodus um (wenn gedrückt) und ändert die Parameterwerte (wenn gedreht).
- 7 USB** Die Verbindung ermöglicht Firmware-Updates und die Fernsteuerung von Parametern über den Computer. Besuchen Sie turbosound.com, um die DSP-Steuerungssoftware für Ihren Computer herunterzuladen.
- 8 AUDIOEINGANG** Die Combo-Buchse akzeptiert Eingangssignale über XLR-, symmetrische ¼" TRS- oder unsymmetrische ¼" TS-Anschlüsse.
- 9 AUDIO LINK XLR** Der Anschluss bietet eine unverarbeitete Kopie des AUDIO INPUT-Signals.
- 10 ULTRANET IN** RJ45 / Neutrik etherCON-Buchse zum Anschluss an zusätzliche Geräte mit ULTRANET-Ausstattung.
- 11 ULTRANET DURCH** Sendet unverarbeitetes digitales Audio vom ULTRANET IN-Anschluss an zusätzliche Geräte, die mit ULTRANET ausgestattet sind.
- 12 AC LINK OUTPUT** Bietet Power-Link-Verbindungen zu anderen Lautsprechern TBV123-AN oder TBV118L-AN.
- 13 AC-EINGANG** Akzeptiert Stromanschlüsse von Stromkabeln, die mit Neutrik powerCON Twist-Locking-Steckern ausgestattet sind.
- 14 LEISTUNG** Schalter schaltet das Gerät ein und aus.

PT Controles

- 1 PROCESSAR** o botão percorre os módulos de processamento DSP.
- 2 ECRÃ LCD** exibe o módulo DSP atual e as configurações de parâmetro.
- 3 CONFIGURAR** O botão percorre os parâmetros dos módulos de processamento DSP.
- 4 SAÍDA** O botão retorna à tela DSP de nível superior quando pressionado.
- 5 ENTRAR** O botão salva as alterações e desativa o modo de edição quando pressionado.
- 6 BOTÃO ENCODER** alterna entre os modos Gráfico e Editar (quando pressionado) e altera os valores dos parâmetros (quando girado).
- 7 USB** A conexão permite atualizações de firmware e controle remoto de parâmetros via computador. Visite turbosound.com para baixar o software de controle DSP para seu computador.
- 8 ENTRADA DE ÁUDIO** O conector combo aceita sinais de entrada usando conectores XLR, TRS de ¼" balanceado ou TS de ¼" não balanceado.
- 9 AUDIO LINK XLR** conector fornece uma cópia não processada do sinal AUDIO INPUT.
- 10 ULTRANET IN** Jack RJ45 / Neutrik etherCON para conexão com dispositivos adicionais equipados com ULTRANET.
- 11 ULTRANET THRU** envia áudio digital não processado do conector ULTRANET IN para dispositivos adicionais equipados com ULTRANET.
- 12 SAÍDA AC LINK** fornece conexões de link de energia para outros alto-falantes TBV123-AN ou TBV118L-AN.
- 13 AC INPUT** aceita conexões de alimentação de cabos de alimentação equipados com conectores de travamento por torção Neutrik powerCON.
- 14 POTÊNCIA** interruptor liga e desliga a unidade.

IT Controlli

- 1 PROCESSI** il pulsante passa attraverso i moduli di elaborazione DSP.
- 2 SCHERMO A CRISTALLI LIQUIDI** visualizza il modulo DSP corrente e le impostazioni dei parametri.
- 3 IMPOSTARE** il pulsante passa attraverso i parametri all'interno dei moduli di elaborazione DSP.
- 4 USCITA** quando viene premuto, il pulsante ritorna alla schermata DSP di livello superiore.
- 5 ACCEDERE** Il pulsante salva le modifiche e disattiva la modalità Modifica quando viene premuto.
- 6 MANOPOLA ENCODER** alterna tra le modalità Grafica e Modifica (se premuto) e modifica i valori dei parametri (se ruotato).
- 7 USB** connessione consente gli aggiornamenti del firmware e il controllo remoto dei parametri tramite computer. Visitare turbosound.com per scaricare il software di controllo DSP per il computer.
- 8 INGRESSO AUDIO** jack combo accetta segnali di ingresso utilizzando connettori XLR, TRS da ¼" bilanciati o TS da ¼" sbilanciati.
- 9 AUDIO LINK XLR** connettore fornisce una copia non elaborata del segnale AUDIO INPUT.
- 10 ULTRANET IN** Jack RJ45 / Neutrik etherCON per il collegamento ad altri dispositivi dotati di ULTRANET.

- 11 ULTRANET ATTRAVERSO** invia audio digitale non elaborato dal connettore ULTRANET IN ad altri dispositivi dotati di ULTRANET.
- 12 USCITA AC LINK** fornisce collegamenti di alimentazione ad altri altoparlanti TBV123-AN o TBV118L-AN.
- 13 INGRESSO AC** accetta connessioni di alimentazione da cavi di alimentazione dotati di connettori twist-locking Neutrik powerCON.
- 14 ENERGIA** interruttore accende e spegne l'unità.

NL Bediening

- 1 WERKWIJZE** knop stapt door de DSP-verwerkingsmodules.
- 2 LCD SCHERM** geeft de huidige DSP-module en parameterinstellingen weer.
- 3 OPSTELLING** knop doorloopt parameters binnen DSP-verwerkingsmodules.
- 4 UITGANG** -toets keert terug naar het DSP-scherm op het hoogste niveau wanneer erop wordt gedrukt.
- 5 ENTER** -knop slaat wijzigingen op en deactiveert de bewerkingsmodus wanneer erop wordt gedrukt.
- 6 ENCODER KNOP** schakelt tussen grafische en bewerkingsmodi (indien ingedrukt) en verandert parameterwaarden (indien gedraaid).
- 7 USB** verbinding maakt firmware-updates en afstandsbediening van parameters via de computer mogelijk. Bezoek turbosound.com om DSP-besturingssoftware voor uw computer te downloaden.
- 8 AUDIO-INGANG** combo-aansluiting accepteert ingangssignalen via XLR, gebalanceerde ¼" TRS of ongebalanceerde ¼" TS-connectoren.
- 9 AUDIO LINK XLR** connector biedt een onbewerkte kopie van het AUDIO INPUT-signaal.
- 10 ULTRANET BINNEN** RJ45 / Neutrik etherCON-aansluiting voor aansluiting op extra ULTRANET-uitgeruste apparaten.
- 11 ULTRANET THRU** stuurt onverwerkte digitale audio van de ULTRANET IN-connector naar extra ULTRANET-uitgeruste apparaten.
- 12 AC LINK-UITGANG** biedt powerlink-verbindingen met andere TBV123-AN- of TBV118L-AN-luidsprekers.
- 13 AC-INGANG** accepteert stroomaansluitingen van stroomkabels die zijn uitgerust met Neutrik powerCON twist-locking connectoren.
- 14 VERMOGEN** schakelaar zet het apparaat aan en uit.

SE Kontroller

- 1 BEARBETA** knappen går igenom DSP-behandlingsmodulerna.
- 2 LCD SKÄRM** visar aktuell DSP-modul och parameterinställningar.
- 3 UPPSTART** knappen går igenom parametrar i DSP-behandlingsmoduler.
- 4 UTGÅNG** -knappen återgår till DSP-skärmen på toppnivå när du trycker på den.
- 5 STIGA PÅ** knappen sparar ändringar och inaktiverar redigeringsläget när du trycker på den.
- 6 KODERKNAPP** växlar mellan grafik- och redigeringslägen (när du trycker på den) och ändrar parametervärden (när den roteras).

- 7 USB** anslutning möjliggör firmwareuppdateringar och fjärrkontroll över parametrar via dator. Besök turbosound.com för att ladda ner DSP-kontrollprogramvara för din dator.
- 8 LJUDINGÅNG** combo-uttaget accepterar ingångssignaler med hjälp av XLR, balanserade "TRS eller obalanserade" TS-kontakter.
- 9 LJUDLÄNK XLR** kontakten ger en obearbetad kopia av AUDIO INPUT-signalen.
- 10 ULTRANET IN RJ45** / Neutrik etherCON-uttag för anslutning till ytterligare ULTRANET-utrustade enheter.
- 11 ULTRANET THRU** skickar ut obearbetat digitalt ljud från ULTRANET IN-kontakten till ytterligare ULTRANET-utrustade enheter.
- 12 AC LINK-UTGÅNG** tillhandahåller strömlänkanslutningar till andra TBV123-AN- eller TBV118L-AN-högtalare.
- 13 AC INGÅNG** accepterar strömanslutningar från strömkablar utrustade med Neutrik powerCON vridlösande kontakter.
- 14 KRAFT** startar och stänger av enheten.

PL Sterowanica

- 1 PROCES** Przycisk przechodzi przez moduły przetwarzania DSP.
- 2 WYŚWIETLACZ LCD** wyświetla aktualny moduł DSP i ustawienia parametrów.
- 3 USTAWIAC** Przycisk przechodzi przez parametry w modułach przetwarzania DSP.
- 4 WYJŚCIE** Po naciśnięciu przycisk powraca do ekranu DSP najwyższego poziomu.
- 5 WCHODZIĆ** Przycisk zapisuje zmiany i wyłącza tryb edycji po naciśnięciu.
- 6 POKRĘTŁO ENKODERA** przełącza pomiędzy trybami grafiki i edycji (po naciśnięciu) i zmienia wartości parametrów (po obróceniu).
- 7 USB** Połączenie umożliwia aktualizację oprogramowania sprzętowego i zdalną kontrolę parametrów przez komputer. Odwiedź stronę turbosound.com, aby pobrać oprogramowanie sterujące DSP na swój komputer.
- 8 WEJŚCIE AUDIO** Gniazdo combo akceptuje sygnały wejściowe przy użyciu złączy XLR, zbalansowanych ¼" TRS lub niezbalansowanych ¼" TS.
- 9 AUDIO LINK XLR** złącze zapewnia nieprzetworzoną kopię sygnału AUDIO INPUT.
- 10 ULTRANET IN** Gniazdo etherCON RJ45 / Neutrik do podłączenia do dodatkowych urządzeń wyposażonych w ULTRANET.
- 11 ULTRANET THRU** wysyła nieprzetworzony dźwięk cyfrowy ze złącza ULTRANET IN do dodatkowych urządzeń wyposażonych w ULTRANET.
- 12 WYJŚCIE AC LINK** zapewnia połączenia zasilające z innymi głośnikami TBV123-AN lub TBV118L-AN.
- 13 WEJŚCIE AC** akceptuje połączenia zasilania z kabli zasilających wyposażonych w złącza Neutrik powerCON typu twist-lock.
- 14 MOC** przełącznik włącza i wyłącza urządzenie.

FR

DE

PT

IT

NL

SE

PL

EN Networking capability

The TBV123-AN powered loudspeaker and TBV118L-AN subwoofer offer remote control via USB. The USB connection allows the user to configure and monitor all DSP parameters using dedicated software for PC.

The DSP firmware can also be updated via the USB connection. Visit turbosound.com for the latest firmware version.

The TBV123-AN powered loudspeaker and TBV118L-AN subwoofer also offer proprietary ULTRANET networking capabilities through the ULTRANET IN and ULTRANET THRU connections using CAT5 cables with RJ45/Neutrik etherCON connectors. ULTRANET allows the user to transmit unidirectionally up to 16 independent channels of 24-bit audio throughout the TBV-AN system, as well as other ULTRANET-equipped devices such as digital mixers and personal monitor systems.

Up to 7 devices can be connected in series on a single ULTRANET cable.

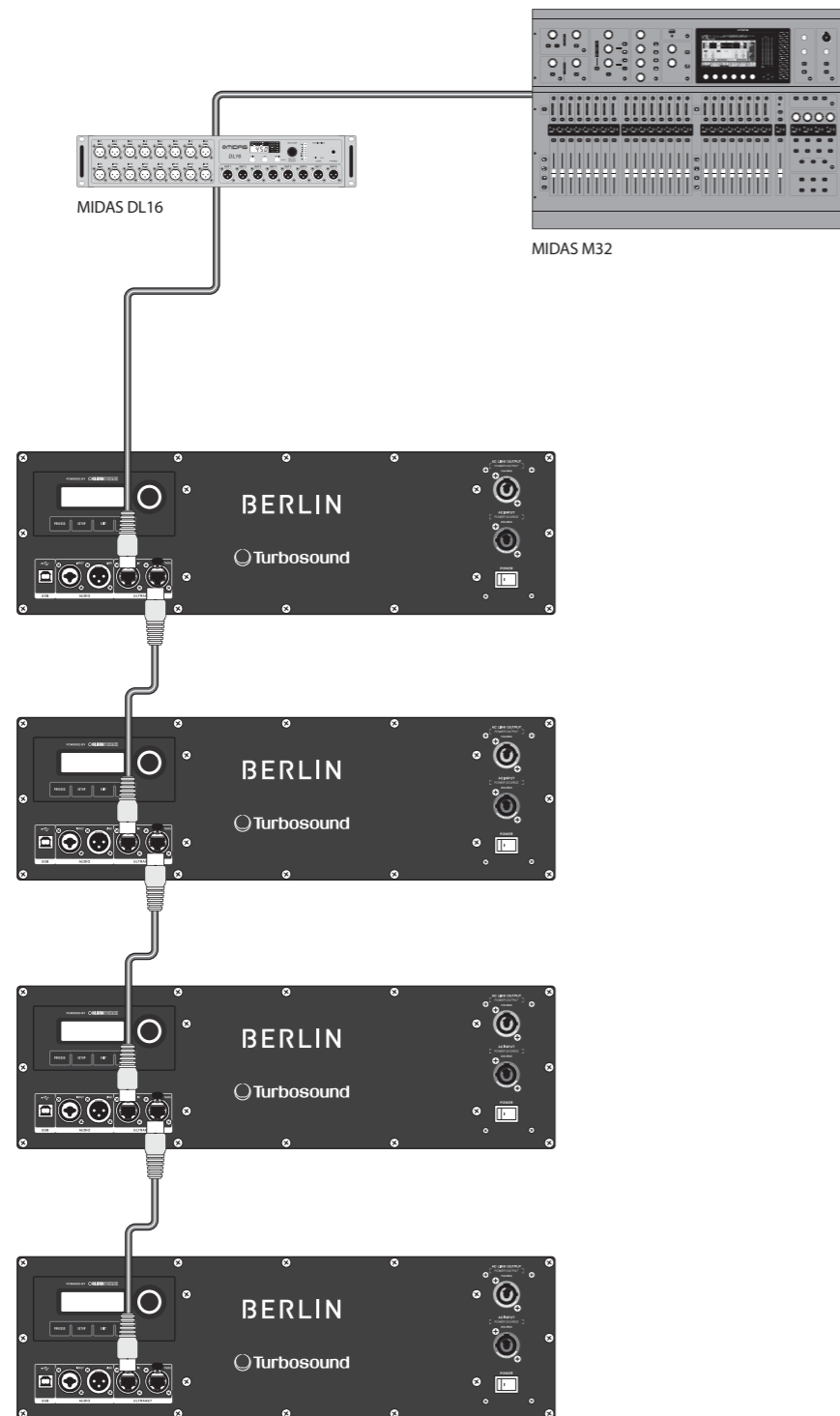

ULTRANET connection with MIDAS M32 digital mixer and MIDAS DL16 digital snake

ES Capacidad de trabajo en red

El altavoz autoamplificado TBV123-AN y el subwoofer TBV118L-AN ofrecen control remoto a través de USB. La conexión USB permite al usuario configurar y monitorear todos los parámetros DSP usando un software dedicado para PC.

El firmware DSP también se puede actualizar a través de la conexión USB. Visite turbosound.com para obtener la última versión de firmware.

El altavoz autoamplificado TBV123-AN y el subwoofer TBV118L-AN también ofrecen capacidades de red ULTRANET patentadas a través de las conexiones ULTRANET IN y ULTRANET THRU utilizando cables CAT5 con conectores RJ45 / Neutrik etherCON. ULTRANET permite al usuario transmitir unidireccionalmente hasta 16 canales independientes de audio de 24 bits a través del sistema TBV-AN, así como otros dispositivos equipados con ULTRANET como mezcladores digitales y sistemas de monitorización personal.

Se pueden conectar hasta 7 dispositivos en serie en un solo cable ULTRANET

FR Capacité de réseautage

L'enceinte amplifiée TBV123-AN et le subwoofer TBV118L-AN offrent un contrôle à distance via USB. La connexion USB permet à l'utilisateur de configurer et de surveiller tous les paramètres DSP à l'aide d'un logiciel dédié pour PC.

Le micrologiciel DSP peut également être mis à jour via la connexion USB. Visitez turbosound.com pour la dernière version du micrologiciel.

L'enceinte amplifiée TBV123-AN et le subwoofer TBV118L-AN offrent également des capacités de mise en réseau exclusives ULTRANET via les connexions ULTRANET IN et ULTRANET THRU utilisant des câbles CAT5 avec connecteurs RJ45 / Neutrik etherCON. ULTRANET permet à l'utilisateur de transmettre de manière unidirectionnelle jusqu'à 16 canaux indépendants d'audio 24 bits dans tout le système TBV-AN, ainsi que d'autres appareils équipés d'ULTRANET tels que des mélangeurs numériques et des systèmes de surveillance personnels.

Jusqu'à 7 appareils peuvent être connectés en série sur un seul câble ULTRANET.

DE Netzwerkfähigkeit

Der Aktivlautsprecher TBV123-AN und der Subwoofer TBV118L-AN bieten eine Fernbedienung über USB. Über die USB-Verbindung kann der Benutzer alle DSP-Parameter mithilfe einer speziellen Software für den PC konfigurieren und überwachen.

Die DSP-Firmware kann auch über die USB-Verbindung aktualisiert werden. Besuchen Sie turbosound.com für die neueste Firmware-Version.

Der TBV123-AN-Aktivlautsprecher und der TBV118L-AN-Subwoofer bieten über die ULTRANET IN- und ULTRANET THRU-Verbindungen mit CAT5-Kabeln mit RJ45 / Neutrik-EtherCON-Anschlüssen auch proprietäre ULTRANET-Netzwerkfunktionen. Mit ULTRANET kann der Benutzer unidirektional bis zu 16 unabhängige 24-Bit-Audiokanäle im gesamten TBV-AN-System sowie mit anderen mit ULTRANET ausgestatteten Geräten wie digitalen Mischpulten und persönlichen Monitorsystemen übertragen.

Bis zu 7 Geräte können über ein einziges ULTRANET-Kabel in Reihe geschaltet werden.

PT Capacidade de rede

O alto-falante com alimentação TBV123-AN e o subwoofer TBV118L-AN oferecem controle remoto via USB. A conexão USB permite ao usuário configurar e monitorar todos os parâmetros DSP usando software dedicado para PC.

O firmware DSP também pode ser atualizado por meio da conexão USB. Visite turbosound.com para obter a versão de firmware mais recente.

O alto-falante alimentado TBV123-AN e o subwoofer TBV118L-AN também oferecem recursos de rede ULTRANET proprietários através das conexões ULTRANET IN e ULTRANET THRU usando cabos CAT5 com conectores RJ45 / Neutrik etherCON. O ULTRANET permite ao usuário transmitir unidireccionalmente até 16 canais independentes de áudio de 24 bits em todo o sistema TBV-AN, bem como outros dispositivos equipados com ULTRANET, como mixers digitais e sistemas de monitor pessoal.

Até 7 dispositivos podem ser conectados em série em um único cabo ULTRANET.

IT Capacità di collegamento in rete

L'altoparlante alimentato TBV123-AN e il subwoofer TBV118L-AN offrono il controllo remoto tramite USB. La connessione USB consente all'utente di configurare e monitorare tutti i parametri DSP utilizzando un software dedicato per PC.

Il firmware DSP può anche essere aggiornato tramite la connessione USB. Visita turbosound.com per l'ultima versione del firmware.

L'altoparlante alimentato TBV123-AN e il subwoofer TBV118L-AN offrono anche funzionalità di rete ULTRANET proprietarie tramite connessioni ULTRANET IN e ULTRANET THRU utilizzando cavi CAT5 con connettori RJ45 / Neutrik etherCON. ULTRANET consente all'utente di trasmettere unidireccionalmente fino a 16 canali indipendenti di audio a 24 bit attraverso il sistema TBV-AN, così come altri dispositivi dotati di ULTRANET come mixer digitali e sistemi di monitoraggio personale.

Fino a 7 dispositivi possono essere collegati in serie su un unico cavo ULTRANET.

NL Netwerkmogelijkheden

De TBV123-AN actieve luidspreker en TBV118L-AN subwoofer bieden afstandsbediening via USB. Met de USB-verbinding kan de gebruiker alle DSP-parameters configureren en bewaken met behulp van speciale software voor pc.

De DSP-firmware kan ook worden bijgewerkt via de USB-verbinding. Bezoek turbosound.com voor de nieuwste firmwareversie.

De TBV123-AN actieve luidspreker en TBV118L-AN subwoofer bieden ook gepatenteerde ULTRANET-netwerkmogelijkheden via de ULTRANET IN- en ULTRANET THRU-verbindingen met behulp van CAT5-kabels met RJ45 / Neutrik etherCON-connectoren. ULTRANET stelt de gebruiker in staat unidirectioneel tot 16 onafhankelijke kanalen van 24-bit audio door het TBV-AN-systeem te verzenden, evenals andere ULTRANET-uitgeruste apparaten zoals digitale mixers en persoonlijke monitorsystemen.

Maximaal 7 apparaten kunnen in serie worden aangesloten op een enkele ULTRANET-kabel.

SE Nätverksförmåga

Den högtalare som drivs med TBV123-AN och subwoofern TBV118L-AN erbjuder fjärrkontroll via USB. USB-anslutningen tillåter användaren att konfigurera och övervaka alla DSP-parametrar med dedikerad programvara för PC.

DSP-firmware kan också uppdateras via USB-anslutningen. Besök turbosound.com för den senaste firmwareversionen.

TBV123-AN-driven högtalare och TBV118L-AN-subwoofer erbjuder också proprietära ULTRANET-nätverksfunktioner genom ULTRANET IN- och ULTRANET THRU-anslutningar med CAT5-kablar med RJ45 / Neutrik etherCON-kontakter. Med ULTRANET kan användaren sända envägs upp till 16 oberoende kanaler med 24-bitars ljud genom hela TBV-AN-systemet, liksom andra ULTRANET-utrustade enheter som digitala mixers och personliga monitor-system.

Upp till 7 enheter kan anslutas i serie på en enda ULTRANET-kabel.

PL Możliwość pracy w sieci

Głośnik aktywny TBV123-AN i subwoofer TBV118L-AN oferują zdalne sterowanie przez USB. Złącze USB umożliwia użytkownikowi konfigurację i monitorowanie wszystkich parametrów DSP za pomocą dedykowanego oprogramowania na PC.

Oprogramowanie układowe DSP można również aktualizować za pośrednictwem połączenia USB. Odwiedź witrynę turbosound.com, aby uzyskać najnowszą wersję oprogramowania układowego.

Głośnik aktywny TBV123-AN i subwoofer TBV118L-AN oferują również opatentowane możliwości sieciowe ULTRANET poprzez połączenia ULTRANET IN i ULTRANET THRU za pomocą kabli CAT5 ze złączami RJ45 / Neutrik etherCON. ULTRANET umożliwia użytkownikowi jednokierunkową transmisję do 16 niezależnych kanałów 24-bitowego dźwięku w całym systemie TBV-AN, a także innych urządzeń wyposażonych w ULTRANET, takich jak miksery cyfrowe i systemy monitorów osobistych.

Do jednego kabla ULTRANET można podłączyć szeregowo do 7 urządzeń.

EN Mains power connection

The TBV123-AN loudspeaker and the TBV118L-AN subwoofer also facilitate mains power connection using power cables with Neutrik powerCON locking power connectors. To set up mains power between TBV-AN loudspeakers, first run a power cable terminating in a powerCON connector to the AC INPUT connector on the rear panel of the first unit.

To power additional speakers downline, run power cables equipped with powerCON connectors at both ends from the first speaker's AC LINK OUTPUT to the AC INPUT of the next TBV-AN loudspeaker in series.

The maximum number of linked systems depends on the AC supply voltage as well as the maximum current draw of the individual systems in the power chain. When linking a power chain, make sure that the integrated connectors as well as the supplied AC mains cable are never overloaded. If you are uncertain how to calculate the total current draw, please contact your dealer. Always turn off the power to the units before making connections.

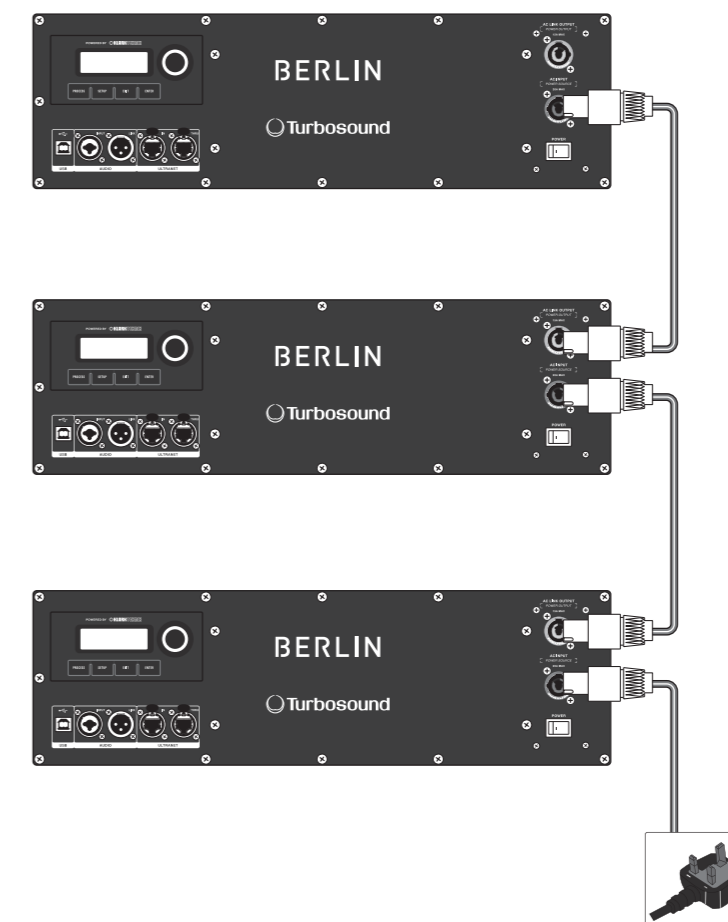

Mains power connection to three loudspeakers

ES Conexión a la red eléctrica

El altavoz TBV123-AN y el subwoofer TBV118L-AN también facilitan la conexión a la red eléctrica mediante cables de alimentación con conectores de alimentación de bloqueo Neutrik powerCON. Para configurar la alimentación de red entre los altavoces TBV-AN, primero coloque un cable de alimentación que termine en un conector powerCON al conector AC INPUT en el panel trasero de la primera unidad.

Para alimentar altavoces adicionales en la línea descendente, coloque cables de alimentación equipados con conectores powerCON en ambos extremos desde la SALIDA DE ENLACE DE CA del primer altavoz hasta la ENTRADA DE CA del siguiente altavoz TBV-AN de la serie.

El número máximo de sistemas conectados depende de la tensión de alimentación de CA, así como del consumo máximo de corriente de los sistemas individuales en la cadena de alimentación. Cuando conecte una cadena de alimentación, asegúrese de que los conectores integrados y el cable de alimentación de CA suministrado nunca estén sobrecargados. Si no está seguro de cómo calcular el consumo total de corriente, comuníquese con su distribuidor. Apague siempre la alimentación de las unidades antes de realizar las conexiones.

EN

ES

NL

SE

PL

FR Connexion à l'alimentation secteur

L'enceinte TBV123-AN et le subwoofer TBV118L-AN facilitent également la connexion au secteur à l'aide de câbles d'alimentation avec connecteurs d'alimentation verrouillables Neutrik powerCON. Pour configurer l'alimentation secteur entre les enceintes TBV-AN, faites d'abord passer un câble d'alimentation se terminant par un connecteur powerCON au connecteur AC INPUT sur le panneau arrière de la première unité.

Pour alimenter des haut-parleurs supplémentaires en aval, faites passer des câbles d'alimentation équipés de connecteurs powerCON aux deux extrémités de la SORTIE AC LINK OUTPUT du premier haut-parleur à l'entrée AC du prochain haut-parleur TBV-AN en série.

Le nombre maximal de systèmes liés dépend de la tension d'alimentation CA ainsi que de la consommation de courant maximale des différents systèmes de la chaîne d'alimentation. Lors du raccordement d'une chaîne d'alimentation, assurez-vous que les connecteurs intégrés ainsi que le câble secteur fourni ne sont jamais surchargés. Si vous ne savez pas comment calculer le tirage total actuel, veuillez contacter votre concessionnaire. Coupez toujours l'alimentation des unités avant d'effectuer les connexions.

DE Netzanschluss

Der TBV123-AN-Lautsprecher und der TBV118L-AN-Subwoofer erleichtern auch den Netzanschluss über Stromkabel mit Neutrik powerCON-Verriegelungsstromanschlüssen. Um die Netzstromversorgung zwischen TBV-AN-Lautsprechern einzurichten, verlegen Sie zuerst ein Stromkabel, das in einem PowerCON-Anschluss endet, mit dem AC INPUT-Anschluss auf der Rückseite des ersten Geräts.

Verlegen Sie Stromkabel, die an beiden Enden mit PowerCON-Anschlüssen ausgestattet sind, vom AC LINK OUTPUT des ersten Lautsprechers bis zum AC INPUT des nächsten TBV-AN-Lautsprechers in Reihe.

Die maximale Anzahl miteinander verbundener Systeme hängt von der AC-Versorgungsspannung sowie der maximalen Stromaufnahme der einzelnen Systeme in der Stromkette ab. Stellen Sie beim Verbinden einer Stromkette sicher, dass die integrierten Steckverbinder sowie das mitgelieferte Netzkabel niemals überlastet werden. Wenn Sie sich nicht sicher sind, wie Sie die gesamte Stromaufnahme berechnen sollen, wenden Sie sich bitte an Ihren Händler. Schalten Sie die Geräte immer aus, bevor Sie Verbindungen herstellen.

PT Conexão de energia elétrica

O alto-falante TBV123-AN e o subwoofer TBV118L-AN também facilitam a conexão de energia elétrica usando cabos de energia com conectores de energia com travamento Neutrik powerCON. Para configurar a alimentação elétrica entre os alto-falantes TBV-AN, primeiro passe um cabo de alimentação terminando em um conector powerCON ao conector AC INPUT no painel traseiro da primeira unidade.

Para alimentar alto-falantes adicionais downline, passe cabos de força equipados com conectores powerCON em ambas as extremidades da saída AC LINK OUTPUT do primeiro alto-falante para a ENTRADA AC do próximo alto-falante TBV-AN em série.

O número máximo de sistemas interligados depende da tensão de alimentação CA, bem como do consumo máximo de corrente dos sistemas individuais na cadeia de alimentação. Ao conectar uma cadeia de alimentação, certifique-se de que os conectores integrados, bem como o cabo de alimentação CA fornecido, nunca estejam sobrecarregados. Se você não tiver certeza de como calcular o consumo total de corrente, entre em contato com seu revendedor. Sempre desligue as unidades antes de fazer as conexões.

Conexão de alimentação principal a três alto-falantes

IT Collegamento alla rete elettrica

L'altoparlante TBV123-AN e il subwoofer TBV118L-AN facilitano anche il collegamento all'alimentazione di rete utilizzando cavi di alimentazione con connettori di alimentazione con blocco Neutrik powerCON. Per impostare l'alimentazione di rete tra gli altoparlanti TBV-AN, far passare prima un cavo di alimentazione che termina in un connettore powerCON al connettore AC INPUT sul pannello posteriore della prima unità.

Per alimentare altoparlanti aggiuntivi a valle, far passare i cavi di alimentazione dotati di connettori powerCON ad entrambe le estremità dall'USCITA AC LINK del primo altoparlante all'AC INPUT dell'altoparlante TBV-AN successivo in serie.

Il numero massimo di sistemi collegati dipende dalla tensione di alimentazione CA e dall'assorbimento di corrente massimo dei singoli sistemi nella catena di alimentazione. Quando si collega una catena di alimentazione, assicurarsi che i connettori integrati e il cavo di alimentazione CA in dotazione non siano mai sovraccarichi. In caso di dubbi su come calcolare l'assorbimento di corrente totale, contattare il proprio rivenditore. Spegnerne sempre le unità prima di effettuare i collegamenti.

Collegamento alla rete elettrica a tre altoparlanti

NL Netstroomaansluiting

De TBV123-AN-luidspreker en de TBV118L-AN-subwoofer vergemakkelijken ook de aansluiting op het lichtnet met behulp van stroomkabels met Neutrik powerCON-vergrendelingsstroomconnectoren. Om netspanning tussen TBV-AN-luidsprekers in te stellen, moet u eerst een voedingskabel die eindigt in een powerCON-connector naar de AC INPUT-connector op het achterpaneel van de eerste eenheid leiden.

Om extra luidsprekers downline van stroom te voorzien, voert u stroomkabels die zijn uitgerust met powerCON-connectoren aan beide uiteinden van de AC LINK OUTPUT van de eerste luidspreker naar de AC INPUT van de volgende TBV-AN-luidspreker in serie.

Het maximale aantal gekoppelde systemen is afhankelijk van de AC-voedingsspanning en het maximale stroomverbruik van de afzonderlijke systemen in de kabelrups. Let er bij het koppelen van een kabelrups op dat de geïntegreerde connectoren en de meegeleverde AC-voedingskabel nooit overbelast raken. Als u niet zeker weet hoe u het totale stroomverbruik moet berekenen, neem dan contact op met uw dealer. Schakel altijd de stroom naar de units uit voordat u aansluitingen maakt.

SE Nätanslutning

Högtalaren TBV123-AN och subwoofern TBV118L-AN underlättar också nätanslutning med strömkablar med Neutrik powerCON-låsande strömkontakter. För att ställa in nätström mellan TBV-AN-högtalare, kör först en strömkabel som slutar i en powerCON-kontakt till AC INPUT-kontakten på den första enhetens baksida.

För att driva ytterligare högtalare downline, kör strömkablar utrustade med powerCON-kontakter i båda ändarna från den första högtalarens AC LINK OUTPUT till AC INPUT för nästa TBV-AN-högtalare i serie.

Det maximala antalet länkade system beror på växelspanningen liksom den maximala strömförbrukningen för de enskilda systemen i kraftkedjan. När du kopplar ihop en kraftkedja, se till att de integrerade kontakterna och den medföljande nätkabeln aldrig är överbelastade. Kontakta din återförsäljare om du är osäker på hur du beräknar den totala aktuella dragningen. Stäng alltid av strömmen till enheterna innan du ansluter.

PL Podłączenie do sieci

Głośnik TBV123-AN i subwoofer TBV118L-AN umożliwiają również podłączenie zasilania sieciowego za pomocą kabli zasilających z blokowanymi złączami Neutrik powerCON. Aby ustawić zasilanie sieciowe między głośnikami TBV-AN, najpierw należy poprowadzić kabel zasilający zakończony złączem powerCON do złącza AC INPUT na tylnym panelu pierwszego urządzenia.

Aby zasilić dodatkowe głośniki w dół, poprowadź kable zasilające wyposażone w złącza powerCON na obu końcach od AC LINK OUTPUT pierwszego głośnika do wejścia AC INPUT następnego głośnika TBV-AN szeregowo.

Maksymalna liczba połączonych systemów zależy od napięcia zasilania AC, a także od maksymalnego poboru prądu przez poszczególne systemy w łańcuchu zasilania. Podczas łączenia łańcucha zasilania upewnij się, że zintegrowane złącza, a także dostarczony kabel sieciowy AC nigdy nie są przeciążone. Jeśli nie masz pewności, jak obliczyć całkowity pobór prądu, skontaktuj się ze sprzedawcą. Zawsze wyłączaj zasilanie urządzeń przed wykonaniem połączeń.

FR

DE

PT









IT











NL

SE



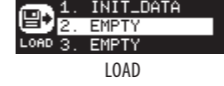
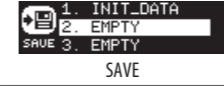
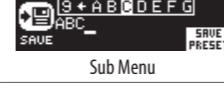
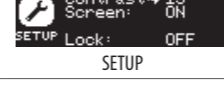



PL





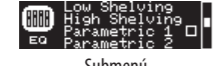





EN TBV-AN DSP Menu Structure

	Fullrange	Subwoofer	Function
	1-Box	None	For single TBV123-AN enclosure. Can be used in LONG or SHORT THROW mode, depending on the application.
	2-Box	—	Includes equalization to compensate for low frequency coupling of 2 x TBV123-AN enclosures. Provides matched sensitivity with nominal flat frequency response under freefield conditions in SHORT THROW mode. Can also be used in LONG THROW mode depending on the application.
	3-Box	—	Includes equalization to compensate for low frequency coupling of 3 x TBV123-AN enclosures. Provides matched sensitivity with nominal flat frequency response under freefield conditions in SHORT THROW mode. Can also be used in LONG THROW mode depending on the application.
	User	User	Lets you define your own frequency response setting by entering the corresponding sub-menu.
	Low/ High Shelving	Low/ High Shelving	Lets you define a low and high shelving filter.
	Parametric 1 & 2	Parametric 1 & 2	Lets you define a parametric bell-type EQ (Frequency, Qual. and Gain).
	FULL	—	Unit is set for default full-range reproduction.
	HP 80	—	Preset with 80 Hz 24 dB / octave high pass filter. For use with TBV118L-AN in LP 80 mode
	HP 120 Hz	—	Preset with 120 Hz 24 dB / octave high pass filter. For use with TBV118L-AN in LP 120 mode
	User	—	User crossover sub menu for combination with other subwoofer speaker systems
	—	LP 80	Preset with 80 Hz 24 dB / octave low pass filter for TBV118L-AN (front-firing). For use with TBV123-AN in HP 80 mode.
		CARDIO	Cardioid preset with 80 Hz 24 dB / octave low pass filter for TBV118L-AN (rear-firing). For use with TBV118L-AN (front-firing) in LP 80 mode with 2:1 cabinet ratio (front-firing : rear-firing)
		LP 120	Preset with 120 Hz 24 dB / octave low pass filter for TBV118L-AN (front-firing). For use with TBV123-AN in HP 120 mode.
		CARDIO	Cardioid preset with 120 Hz 24 dB / octave low pass filter for TBV118L-AN (rear-firing). For use with TBV118L-AN (front-firing) in LP 120 mode with 2:1 cabinet ratio (front-firing : rear-firing)
	Freq	Freq	Select the desired crossover frequency: • For Fullrange Systems: 55 Hz to 400 Hz. • For Subwoofer Systems: 50 Hz to 150 Hz.
	Phase	Phase	Adjust the absolute polarity (0° or 180°).
	Auto	Auto	Automatically sets as many filters as required. Whenever a new feedback frequency is discovered, the first filter will be released to attenuate the new frequency, and so forth.
	Single	Single	Activates the FBQ (feedback detection) functionality, up to 8 feedback filters.
	Learn	Learn	Automatic procedure which searches for feedback frequencies and locks settings after all 8 filters have been set. WARNING! Please use ear protection during this procedure. The feedback signal may approach the system's maximum level, which may cause hearing damage!
	Reset	Reset	Resets all filters.

	Fullrange	Subwoofer	Function
	Input	Input	Lets you choose the audio input source. Choose between Local (analogue input) or ULTRANET (e.g., P16 monitoring system or M32 audio via ULTRANET).
	Volume	Volume	Adjusts the input gain. With ULTRANET digital inputs over a range from + 10 dB to - 30 dB. With analogue input from 0 dB to - ∞ dB.
	Sensitivity	Sensitivity	Adjusts input sensitivity for maximum output. When using an analogue source +4 dBu for normal operation, +14 dBu for high level input.
	Short Throw	—	Nominal-flat low and high frequency response under freefield conditions. Suitable for 1-3 TBV123-AN enclosures when used for short throw applications including: distributed front fill, stereo infill, under-balcony fill and stacked, tripod-mounted or pole-mounted systems for short throw front-of-house or sidefill stage monitoring.
	Long Throw	—	For medium- to long-throw applications. Suitable for suspended arrays consisting of 1-3 TBV123-AN enclosures. High-frequency shelving pre-emphasis compensates for air absorption over typical throw distances and is combined with low frequency shelving to provide an enhanced LF contour.
	Delay	Delay	Adjusts the amount of delay (max 300msec = 103 m or 338 feet).
	Unit	Unit	Selects between msec, meters and feet.
	Limit	Limit	Adjust the limiter threshold for the input signal (from OFF up to -30 dB). This threshold adjustment allows you to set a max output power which is below the loudspeaker system's rated max output.
	Version	Version	Displays the installed firmware version.
	1. - 20.	1. - 20.	To load a specific preset, turn the encoder to select the desired preset's number, and then press either the ENTER button or the encoder. When asked to confirm press the encoder again or EXIT to abort.
	1. - 20.	1. - 20.	To save a preset choose the respective preset slot and press ENTER or the encoder.
	Save Preset	Save Preset	Name the preset by choosing the characters with the encoder and pressing to confirm each character. When finished, press the ENTER button to save the preset.
	Contrast	Contrast	Adjust LCD panel contrast. The default contrast value is 15.
	Screen	Screen	ON: LCD screen saver (default) turns on automatically after approx. 2 minutes. OFF: LCD turns off automatically after approx. 5 minutes.
	Lock	Lock	Lock the device and create a password by choosing the password characters with the encoder and pressing to confirm each character. When finished press the ENTER button. Unlock the device by entering the password or connecting the unit via USB to a PC running proprietary remote software. The software does not require a password.
	Warning	Warning	In case of overheating, an alert appears on the LCD screen, and the amplifier will shut down until the unit cools

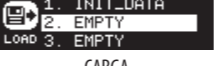
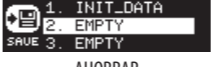
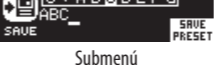
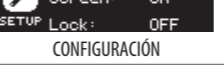
Estructura del menú TBV-AN DSP

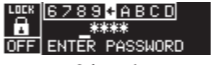
	Rango completo	Altavoz de subgraves	Función
 PROCESO	 Ecuador	1 caja	Ninguno
		2 cajas	—
		3 cajas	—
	Usuario	Usuario	Le permite definir su propia configuración de respuesta de frecuencia ingresando al submenú correspondiente.
 Submenú	Estantería baja / alta	Estantería baja / alta	Le permite definir un filtro de estantería alto y bajo.
	Paramétrico 1 y 2	Paramétrico 1 y 2	Le permite definir un ecualizador paramétrico tipo campana (frecuencia, calidad y ganancia).
 XOVER	COMPLETO	—	La unidad está configurada para reproducción de rango completo predeterminada.
	HP 80	—	Preajuste con filtro de paso alto de 80 Hz 24 dB / octava. Para usar con TBV118L-AN en modo LP 80
	HP 120 Hz	—	Preconfigurado con filtro de paso alto de 120 Hz 24 dB / octava para usar con TBV118L-AN en modo LP 120
	Usuario	—	Submenú de cruce de usuario para combinación con otros sistemas de altavoces de subgraves
 XOVER	—	LP 80	Preajuste con filtro de paso bajo de 80 Hz 24 dB / octava para TBV118L-AN (disparo frontal). Para usar con TBV123-AN en modo HP 80.
		CARDIO	octava para TBV118L-AN (disparo trasero). Para usar con TBV118L-AN (disparo frontal) en modo LP 80 con una relación de gabinete de 2: 1 (disparo frontal: disparo trasero)
		LP 120	Preconfigurado con filtro de paso bajo de 120 Hz 24 dB / octava para TBV118L-AN (disparo frontal). Para usar con TBV123-AN en modo HP 120.
		CARDIO	Preajuste cardioide con filtro de paso bajo de 120 Hz 24 dB / octava para TBV118L-AN (disparo trasero). Para usar con TBV118L-AN (disparo frontal) en modo LP 120 con una relación de gabinete de 2: 1 (disparo frontal: disparo trasero)
 Submenú	Frec	Frec	Seleccione la frecuencia de cruce deseada: • Para sistemas de rango completo: 55 Hz a 400 Hz. • Para sistemas de subwoofer: 50 Hz a 150 Hz.
	Fase	Fase	Ajuste la polaridad absoluta (0° o 180°).
 FBQ	Auto	Auto	Establece automáticamente tantos filtros como sea necesario. Siempre que se descubre una nueva frecuencia de retroalimentación, se liberará el primer filtro para atenuar la nueva frecuencia, y así sucesivamente.
	Único	Único	Activa la FBQ (feedback detection) funcionalidad, up to 8 feedback filters.
	Aprender	Aprender	Procedimiento automático que busca frecuencias de retroalimentación y bloquea la configuración después de que se hayan configurado los 8 filtros. ADVERTENCIA! Utilice protección para los oídos durante este procedimiento. La señal de retroalimentación puede acercarse al nivel máximo del sistema, lo que puede causar daños auditivos.
	Reiniciar	Reiniciar	Restablece todos los filtros.

	Rango completo	Altavoz de subgraves	Función
 CONFIGURACIÓN	 APORTE	Aporte	Aporte
		Volumen	Volumen
		Sensibilidad	Sensibilidad
	 TIRO	Tiro corto	—
	 TIRO	Largo tiro	—
	 DEMORA	Demora	Demora
		Unidad	Unidad
	 LIMITADOR	Límite	Límite
 CONFIGURACIÓN		Versión	Versión
	 CARGA	1. - 20.	1. - 20.
	 AHORRAR	1. - 20.	1. - 20.
	 Submenú	Guardar preajuste	Guardar preajuste
	 CONFIGURACIÓN	Contraste	Contraste
	 Pantalla	Pantalla	Pantalla
	 Submenú	Cerrar con llave	Cerrar con llave
 Advertencia		Advertencia	Advertencia

ES

Le permite elegir la fuente de entrada de audio. Elija entre Local (entrada analógica) o ULTRANET (p. Ej., Sistema de monitorización P16 o audio M32 a través de ULTRANET).

Ajusta la ganancia de entrada. Con entradas digitales ULTRANET en un rango de + 10 dB a - 30 dB. Con entrada analógica de 0 dB a -∞ dB.

Ajusta la sensibilidad de entrada para una salida máxima. Cuando se utiliza una fuente analógica +4 dBu para funcionamiento normal, +14 dBu para entrada de alto nivel.

Respuesta de frecuencia baja y alta nominal plana en condiciones de campo libre. Adecuado para gabinetes 1-3 TBV123-AN cuando se usa para aplicaciones de tiro corto, que incluyen: relleno frontal distribuido, relleno estéreo, relleno debajo de balcón y sistemas apilados, montados en trípode o montados en poste para escenarios de corto alcance al frente de la casa o al lado vigilancia.

Para aplicaciones de alcance medio a largo. Adecuado para arreglos suspendidos que constan de 1-3 gabinetes TBV123-AN. El pre-énfasis de las estanterías de alta frecuencia compensa la absorción de aire en distancias de proyección típicas y se combina con estanterías de baja frecuencia para proporcionar un contorno de LF mejorado.

Ajusta la cantidad de retraso (máx. 300 ms = 103 ms 338 pies).

Selecciona entre mseg, metros y pies.

Ajuste el umbral del limitador para la señal de entrada (desde OFF hasta -30 dB). Este ajuste de umbral le permite establecer una potencia de salida máxima que está por debajo de la salida máxima nominal del sistema de altavoces.

Muestra la versión de firmware instalada.

Para cargar un preset específico, gire el codificador para seleccionar el número del preset deseado y luego presione el botón ENTER o el codificador. Cuando se le pida que confirme, presione el codificador nuevamente o EXIT para cancelar.

Para guardar un preset, elija la ranura de preset respectiva y presione ENTER o el codificador.

Nombra el preset eligiendo los caracteres con el codificador y presionando para confirmar cada carácter. Cuando termine, presione el botón ENTER para guardar la configuración predeterminada.







Ajuste el contraste del panel LCD. El valor de contraste predeterminado es 15.





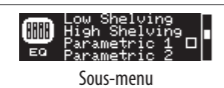

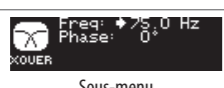



ON: El protector de pantalla LCD (predeterminado) se enciende automáticamente después de aprox. 2 minutos. APAGADO: La pantalla LCD se apaga automáticamente después de aprox. 5 minutos.

Bloquee el dispositivo y cree una contraseña eligiendo los caracteres de la contraseña con el codificador y presionando para confirmar cada carácter. Cuando termine presione el botón ENTER. Desbloquee el dispositivo ingresando la contraseña o conectando la unidad a través de USB a una PC que ejecute software remoto patentado. El software no requiere contraseña.

En caso de sobrecalentamiento, aparece una alerta en la pantalla LCD y el amplificador se apagará hasta que la unidad se enfríe.

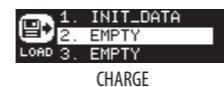
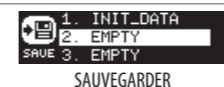
Structure du menu TBV-AN DSP

	Gamme complète	Caisson de basses	Une fonction
	1 boîte	Rien	Pour boîtier TBV123-AN unique. Peut être utilisé en mode LONGUE OU COURTE, selon l'application..
	2 boîtes	—	Comprend une égalisation pour compenser le couplage basse fréquence de 2 boîtiers TBV123-AN. Fournit une sensibilité adaptée avec une réponse en fréquence plate nominale dans des conditions de champ libre en mode SHORT THROW. Peut également être utilisé en mode LONG THROW selon l'application.
	3 boîtes	—	Comprend une égalisation pour compenser le couplage basse fréquence de 3 boîtiers TBV123-AN. Fournit une sensibilité adaptée avec une réponse en fréquence plate nominale dans des conditions de champ libre en mode SHORT THROW. Peut également être utilisé en mode LONG THROW selon l'application.
	Utilisateur	Utilisateur	Vous permet de définir votre propre réglage de réponse en fréquence en accédant au sous-menu correspondant.
	Rayonnage bas / haut	Rayonnage bas / haut	Permet de définir un filtre de rayonnage bas et haut..
	Paramétrique 1 et 2	Paramétrique 1 et 2	Permet de définir un égaliseur paramétrique de type cloche (fréquence, qualité et gain).
	PLEIN	—	L'unité est définie pour la reproduction sur toute la plage par défaut.
	HP 80	—	Préréglage avec filtre passe-haut 80 Hz 24 dB / octave. À utiliser avec TBV118L-AN en mode LP 80
	HP 120 Hz	—	Préréglage avec filtre passe-haut 120 Hz 24 dB / octave. À utiliser avec TBV118L-AN en mode LP 120
	Utilisateur	—	Sous-menu de croisement utilisateur à combiner avec d'autres systèmes d'enceintes de caisson de basses
	—	LP 80	Préréglage avec filtre passe-bas 80 Hz 24 dB / octave pour TBV118L-AN (avant). À utiliser avec TBV123-AN en mode HP 80..
	—	CARDIO	Préréglage cardioïde avec filtre passe-bas 80 Hz 24 dB / octave pour TBV118L-AN (tir arrière). À utiliser avec TBV118L-AN (déclenchement avant) en mode LP 80 avec un rapport d'armoire 2: 1 (déclenchement avant: déclenchement arrière)
	—	LP 120	Préréglage avec filtre passe-bas 120 Hz 24 dB / octave pour TBV118L-AN (avant). À utiliser avec TBV123-AN en mode HP 120..
	—	CARDIO	Préréglage cardioïde avec filtre passe-bas 120 Hz 24 dB / octave pour TBV118L-AN (tir arrière). À utiliser avec TBV118L-AN (déclenchement avant) en mode LP 120 avec un rapport d'armoire 2: 1 (déclenchement avant: déclenchement arrière)
	Fréq	Fréq	Sélectionnez la fréquence de coupure souhaitée: • Pour les systèmes pleine gamme: 55 Hz à 400 Hz. • Pour les systèmes de subwoofer: 50 Hz à 150 Hz.
	Phase	Phase	Ajustez la polarité absolue (0° ou 180°).
	Auto	Auto	Définit automatiquement autant de filtres que nécessaire. Chaque fois qu'une nouvelle fréquence de rétroaction est découverte, le premier filtre sera libéré pour atténuer la nouvelle fréquence, et ainsi de suite.
	Seul	Seul	Active la fonctionnalité FBQ (détection de rétroaction), jusqu'à 8 filtres de rétroaction.
	Apprendre	Apprendre	Procédure automatique qui recherche les fréquences de retour et verrouille les paramètres une fois que les 8 filtres ont été réglés. ATTENTION! Veillez utiliser une protection auditive pendant cette procédure. Le signal de retour peut approcher le niveau maximum du système, ce qui peut causer des dommages auditifs!
	Réinitialiser	Réinitialiser	Réinitialise tous les filtres..

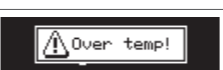
	Gamme complète	Caisson de basses	Une fonction
	METTRE EN PLACE	CONTRIBUTION	Contribution
			Vous permet de choisir la source d'entrée audio. Choisissez entre Local (entrée analogique) ou ULTRANET (par exemple, système de surveillance P16 ou audio M32 via ULTRANET).
			Le volume
			Règle le gain d'entrée. Avec entrées numériques ULTRANET sur une plage de +10 dB à -30 dB. Avec entrée analogique de 0 dB à -∞ dB.
			Sensibilité
			Règle la sensibilité d'entrée pour une sortie maximale. Lors de l'utilisation d'une source analogique +4 dBu pour un fonctionnement normal, +14 dBu pour une entrée de haut niveau.
			Lancer court
			Réponse nominale plate basse et haute fréquence dans des conditions de champ libre. Convient pour 1 à 3 boîtiers TBV123-AN lorsqu'ils sont utilisés pour des applications à courte focale, y compris: remplissage frontal distribué, remplissage stéréo, remplissage sous le balcon et systèmes empilés, montés sur trépied ou sur poteau pour scène à courte portée avant de la maison ou à remplissage latéral surveillance.
			Lancer long
			Pour les applications de moyenne à longue portée. Convient aux baies suspendues composées de 1 à 3 boîtiers TBV123-AN. La préaccentuation des rayonnages haute fréquence compense l'absorption d'air sur des distances de projection typiques et est combinée avec des rayonnages basse fréquence pour fournir un contour BF amélioré.
			Retard
			Règle la quantité de retard (max 300 msec = 103 m ou 338 pieds).
			Unité
			Sélectionne entre ms, mètres et pieds.
			Limite
			Ajustez le seuil du limiteur pour le signal d'entrée (de OFF à -30 dB). Ce réglage de seuil vous permet de définir une puissance de sortie maximale qui est inférieure à la sortie maximale nominale du système d'enceintes.
	METTRE EN PLACE		Version
			Affiche la version du micrologiciel installé.
			1. - 20.
			Pour charger un préréglage spécifique, tournez l'encodeur pour sélectionner le numéro du préréglage souhaité, puis appuyez sur la touche ENTER ou sur l'encodeur. Lorsqu'on vous demande de confirmer, appuyez à nouveau sur l'encodeur ou sur EXIT pour abandonner.
			1. - 20.
			Pour sauvegarder un préréglage, choisissez l'emplacement de préréglage respectif et appuyez sur ENTER ou sur l'encodeur.
			Enregistrer le préréglage
			Nommez le préréglage en choisissant les caractères avec l'encodeur et en appuyant sur pour confirmer chaque caractère. Une fois terminé, appuyez sur le bouton ENTER sur l'encodeur pour enregistrer le préréglage.
			Contraste
			Ajustez le contraste du panneau LCD. La valeur de contraste par défaut est 15.
			Écran
			ON: L'économiseur d'écran LCD (par défaut) s'active automatiquement après env. 2 minutes. OFF: l'écran LCD s'éteint automatiquement après env. 5 minutes.
			Fermer à clé
			les caractères du mot de passe avec l'encodeur et en appuyant sur pour confirmer chaque caractère. Une fois terminé, appuyez sur le bouton ENTER. Déverrouillez l'appareil en entrant le mot de passe ou en connectant l'appareil via USB à un PC exécutant un logiciel distant propriétaire. Le logiciel ne nécessite pas de mot de passe.
			Avertissement
			En cas de surchauffe, une alerte apparaît sur l'écran LCD et l'amplificateur s'éteint jusqu'à ce que l'unité refroidisse

FR

TBV-AN DSP-Menüstruktur

Vollständige Palette		Subwoofer	Funktion
	EQ	1-Box	Keiner
	EQ	2-Box	—
	EQ	3-Box	—
	EQ	Benutzer	Benutzer
	EQ	Niedrige / hohe Regale	Niedrige / hohe Regale
	EQ	Parametrisch 1 & 2	Parametrisch 1 & 2
	XOVER	VOLL	—
	XOVER	HP 80	—
	XOVER	HP 120 Hz	—
	XOVER	Benutzer	—
	XOVER	—	LP 80
	XOVER	—	CARDIO
	XOVER	—	LP 120
	XOVER	—	CARDIO
	XOVER	Freq	Freq
	XOVER	Phase	Phase
	FBQ	Auto	Auto
	FBQ	Single	Single
	FBQ	Lernen	Lernen
	FBQ	Zurücksetzen	Zurücksetzen

Für einzelnes TBV123-AN-Gehäuse. Kann je nach Anwendung im LANG- oder KURZWURF-Modus verwendet werden.

Enthält eine Entzerrung zur Kompensation der Niederfrequenzkopplung von 2 x TBV123-AN-Gehäusen. Bietet eine angepasste Empfindlichkeit mit einem nominalen flachen Frequenzgang unter Freifeldbedingungen im SHORT THROW-Modus. Kann je nach Anwendung auch im LONG THROW-Modus verwendet werden.

Enthält eine Entzerrung zur Kompensation der Niederfrequenzkopplung von 3 x TBV123-AN-Gehäusen. Bietet eine angepasste Empfindlichkeit mit einem nominalen flachen Frequenzgang unter Freifeldbedingungen im SHORT THROW-Modus. Kann je nach Anwendung auch im LONG THROW-Modus verwendet werden.

Hier können Sie Ihre eigene Frequenzgangeinstellung definieren, indem Sie das entsprechende Untermenü aufrufen.

Hiermit können Sie einen Filter für niedrige und hohe Regale definieren.

Hiermit können Sie einen parametrischen Glocken-EQ (Frequenz, Qual. Und Verstärkung) definieren..

Das Gerät ist auf die Standard-Vollbereichswiedergabe eingestellt.

Voreinstellung mit 80 Hz 24 dB / Oktave Hochpassfilter. Zur Verwendung mit TBV118L-AN im LP 80-Modus

Voreinstellung mit 120 Hz 24 dB / Oktave Hochpassfilter. Zur Verwendung mit TBV118L-AN im LP 120-Modus

Benutzer-Crossover-Untermenü zur Kombination mit anderen Subwoofer-Lautsprechersystemen

Voreinstellung mit 80 Hz 24 dB / Oktave Tiefpassfilter für TBV118L-AN (Front-Firing). Zur Verwendung mit TBV123-AN im HP 80-Modus.

Nierenvoreinstellung mit 80 Hz 24 dB / Oktave Tiefpassfilter für TBV118L-AN (Rückzündung). Zur Verwendung mit TBV118L-AN (Frontfeuer) im LP 80-Modus mit einem Schrankverhältnis von 2: 1 (Frontfeuer: Heckfeuer)

Voreinstellung mit 120 Hz 24 dB / Oktave Tiefpassfilter für TBV118L-AN (Front-Firing). Zur Verwendung mit TBV123-AN im HP 120-Modus.

Nierenvoreinstellung mit 120 Hz 24 dB / Oktave Tiefpassfilter für TBV118L-AN (Rückzündung). Zur Verwendung mit TBV118L-AN (Frontfeuer) im LP 120-Modus mit einem Schrankverhältnis von 2: 1 (Frontfeuer: Heckfeuer)

Wählen Sie die gewünschte Übergangsfrequenz:
 • Für Vollbereichssysteme: 55 Hz bis 400 Hz.
 • Für Subwoofersysteme: 50 Hz bis 150 Hz.

Stellen Sie die absolute Polarität ein (0 ° oder 180 °).

Setzt automatisch so viele Filter wie erforderlich. Immer wenn eine neue Rückkopplungsfrequenz entdeckt wird, wird der erste Filter freigegeben, um die neue Frequenz zu dämpfen, und so weiter.

Aktiviert die FBQ-Funktion (Feedback Detection), bis zu 8 Feedback-Filter.

Automatische Prozedur, die nach Rückkopplungsfrequenzen sucht und Einstellungen sperrt, nachdem alle 8 Filter eingestellt wurden.

WARNUNG!
Bitte verwenden Sie während dieses Vorgangs einen Gehörschutz. Das Rückkopplungssignal kann sich dem maximalen Pegel des Systems nähern, was zu Hörschäden führen kann!

Setzt alle Filter zurück.

Vollständige Palette		Subwoofer	Funktion
	EINGANG	Eingang	Eingang
	LIMITER	Volumen	Volumen
	LIMITER	Empfindlichkeit	Empfindlichkeit
	THROW	Kurzwurf	—
	THROW	Langer Wurf	—
	VERZÖGERN	Verzögern	Verzögern
	LIMITER	Einheit	Einheit
	LIMITER	Grenze	Grenze
	CONFIGURATION	Ausführung	Ausführung
	BELASTUNG	1. - 20.	1. - 20.
	SPEICHERN	1. - 20.	1. - 20.
	Untermenü	Voreinstellung speichern	Voreinstellung speichern
	KONFIGURATION	Kontrast	Kontrast
	Bildschirm	Bildschirm	Bildschirm
	Unter Menü	Sperren	Sperren
	Warnung	Warnung	Warnung

Hier können Sie die Audioeingangsquelle auswählen. Wählen Sie zwischen Lokal (Analogeingang) oder ULTRANET (z. B. P16-Überwachungssystem oder M32-Audio über ULTRANET).

Stellt die Eingangverstärkung ein. Mit digitalen ULTRANET-Eingängen über einen Bereich von +10 dB bis -30 dB. Mit Analogeingang von 0 dB bis -∞ dB.

Passt die Eingangsempfindlichkeit für maximale Ausgabe an. Bei Verwendung einer analogen Quelle +4 dBu für den normalen Betrieb +14 dBu für den Eingang mit hohem Pegel.

Nennflacher Nieder- und Hochfrequenzgang unter Freifeldbedingungen. Geeignet für 1-3 TBV123-AN-Gehäuse, wenn sie für Kurzdistanzanwendungen verwendet werden, einschließlich: verteilter Frontfüllung, Stereofüllung, Unterbalkonfüllung und gestapelten, auf einem Stativ oder einer Stange montierten Systemen für Kurzhub-Front-of-House- oder Sidefill-Bühnen Überwachung.

Für Anwendungen mit mittlerer bis langer Reichweite. Geeignet für hängende Arrays, die aus 1-3 TBV123-AN-Gehäusen bestehen. Die Vorbetonung von Hochfrequenzregalen kompensiert die Luftabsorption über typische Wurfweiten und wird mit Niederfrequenzregalen kombiniert, um eine verbesserte LF-Kontur bereitzustellen.

Passt die Verzögerung an (max. 300 ms = 103 m).

Wählt zwischen ms, Metern und Fuß.

Stellen Sie den Begrenzerschwellenwert für das Eingangssignal ein (von AUS bis -30 dB). Mit dieser Schwellenwerteinstellung können Sie eine maximale Ausgangsleistung einstellen, die unter der maximalen Nennleistung des Lautsprechersystems liegt.

Zeigt die installierte Firmware-Version an.

Um ein bestimmtes Preset zu laden, drehen Sie den Encoder, um die Nummer des gewünschten Presets auszuwählen, und drücken Sie dann entweder die ENTER-Taste oder den Encoder. Wenn Sie zur Bestätigung aufgefordert werden, drücken Sie den Encoder erneut oder EXIT, um den Vorgang abzubrechen.

Um ein Preset zu speichern, wählen Sie den entsprechenden Preset-Steckplatz und drücken Sie ENTER oder den Encoder.

Benennen Sie die Voreinstellung, indem Sie die Zeichen mit dem Encoder auswählen und drücken, um jedes Zeichen zu bestätigen. Wenn Sie fertig sind, drücken Sie die ENTER-Taste, um die Voreinstellung zu speichern.

Passen Sie den Kontrast des LCD-Panels an. Der Standardkontrastwert ist 15.

EIN: Der LCD-Bildschirmschoner (Standard) schaltet sich nach ca. 2 Minuten.
 AUS: Das LCD schaltet sich nach ca. 5 Minuten.

Sperren Sie das Gerät und erstellen Sie ein Passwort, indem Sie die Passwortzeichen mit dem Encoder auswählen und drücken, um jedes Zeichen zu bestätigen. Wenn Sie fertig sind, drücken Sie die ENTER-Taste. Entsperren Sie das Gerät, indem Sie das Kennwort eingeben oder das Gerät über USB an einen PC anschließen, auf dem eine proprietäre Remote-Software ausgeführt wird. Die Software benötigt kein Passwort.

Bei Überhitzung erscheint ein Alarm auf dem LCD-Bildschirm und der Verstärker schaltet sich ab, bis das Gerät abkühlt









DE





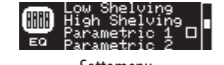





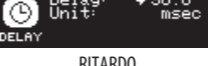

Estrutura do Menu DSP TBV-AN

	Gama completa	Subwoofer	Função
	PROCESSAR	EQ	
	1-Box	Nenhum	Para gabinete TBV123-AN único. Pode ser usado no modo LONG ou SHORT THROW, dependendo da aplicação.
	2-Box	—	Inclui equalização para compensar o acoplamento de baixa frequência de 2 gabinetes TBV123-AN. Fornece sensibilidade combinada com resposta de frequência plana nominal em condições de campo livre no modo SHORT THROW. Também pode ser usado no modo LONG THROW dependendo da aplicação.
	3-Box	—	Inclui equalização para compensar o acoplamento de baixa frequência de 3 gabinetes TBV123-AN. Fornece sensibilidade combinada com resposta de frequência plana nominal em condições de campo livre no modo SHORT THROW. Também pode ser usado no modo LONG THROW dependendo da aplicação.
	Do utilizador	Do utilizador	Permite definir sua própria configuração de resposta de frequência, entrando no submenu correspondente
	Prateleiras baixas / altas	Prateleiras baixas / altas	Permite definir um filtro de shelving baixo e alto.
	Paramétrico 1 e 2	Paramétrico 1 e 2	Permite definir um EQ do tipo sino paramétrico (Frequência, Qual. E Ganho).
	CHEIO	—	A unidade é configurada para reprodução de faixa total padrão.
	HP 80	—	Predefinido com filtro passa-alto de 80 Hz 24 dB / oitava. Para uso com TBV118L-AN no modo LP 80
	HP 120 Hz	—	Predefinido com filtro passa-alto de 120 Hz 24 dB / oitava. Para uso com TBV118L-AN no modo LP 120
	Do utilizador	—	Submenu crossover do usuário para combinação com outros sistemas de alto-falantes subwoofer
	—	LP 80	Predefinido com filtro passa-baixo de 80 Hz 24 dB / oitava para TBV118L-AN (disparo frontal). Para uso com TBV123-AN no modo HP 80.
	—	CARDIO	Predefinição cardiode com filtro passa-baixo de 80 Hz 24 dB / oitava para TBV118L-AN (disparo traseiro). Para uso com TBV118L-AN (disparo frontal) no modo LP 80 com proporção de gabinete 2: 1 (disparo frontal: disparo traseiro)
	—	LP 120	Predefinido com filtro passa-baixo de 120 Hz 24 dB / oitava para TBV118L-AN (disparo frontal). Para uso com TBV123-AN no modo HP 120.
	—	CARDIO	Predefinição cardiode com filtro passa-baixo de 120 Hz 24 dB / oitava para TBV118L-AN (disparo traseiro). Para uso com TBV118L-AN (disparo frontal) no modo LP 120 com proporção de gabinete 2: 1 (disparo frontal: disparo traseiro)
	Submenu	Frequencia	Frequencia
	Frequencia	Frequencia	Selecione a frequência de crossover desejada: • Para sistemas Fullrange: 55 Hz a 400 Hz. • Para sistemas de subwoofer: 50 Hz a 150 Hz.
	Estágio	Estágio	Ajuste a polaridade absoluta (0 ° ou 180 °).
	Auto	Auto	Define automaticamente quantos filtros forem necessários. Sempre que uma nova frequência de feedback for descoberta, o primeiro filtro será liberado para atenuar a nova frequência e assim por diante.
	solteiro	solteiro	Ativa a funcionalidade FBQ (detecção de feedback), até 8 filtros de feedback
	Aprender	Aprender	Procedimento automático que procura frequências de feedback e bloqueia as configurações após todos os 8 filtros terem sido definidos. AVISO! Use proteção auricular durante este procedimento. O sinal de feedback pode se aproximar do nível máximo do sistema, o que pode causar danos auditivos!
	Redefinir	Redefinir	Redefine todos os filtros.

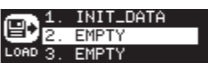
	Gama completa	Subwoofer	Função
	CONFIGURAR	ENTRADA	
	Entrada	Entrada	Permite escolher a fonte de entrada de áudio. Escolha entre Local (entrada analógica) ou ULTRANET (por exemplo, sistema de monitoramento P16 ou áudio M32 via ULTRANET).
	Volume	Volume	Ajusta o ganho de entrada. Com entradas digitais ULTRANET em uma faixa de +10 dB a -30 dB. Com entrada analógica de 0 dB a -∞ dB.
	Sensibilidade	Sensibilidade	Ajusta a sensibilidade de entrada para saída máxima. Ao usar uma fonte analógica +4 dBu para operação normal, +14 dBu para entrada de nível alto.
	—	—	Resposta de baixa e alta frequência plana nominal em condições de campo livre. Adequado para gabinetes 1-3 TBV123-AN quando usado para aplicações de curto alcance, incluindo: preenchimento frontal distribuído, preenchimento estéreo, preenchimento sob varanda e empilhado, sistemas montados em tripé ou poste para estágio de front-of-house ou sidefill de curto alcance monitoramento.
	—	—	Permite definir um filtro de shelving baixo e alto.
	—	—	Permite definir um EQ do tipo sino paramétrico (Frequência, Qual. E Ganho).
	—	—	Ajusta a quantidade de atraso (máx. 300 msec = 103 m ou 338 pés).
	Atraso	Atraso	Ajusta a quantidade de atraso (máx. 300 msec = 103 m ou 338 pés).
	Unidade	Unidade	Seleciona entre msec, metros e pés.
	—	—	Ajuste o limite do limitador para o sinal de entrada (de OFF até -30 dB). Este ajuste de limite permite definir uma potência de saída máxima abaixo da saída máxima nominal do sistema de alto-falantes.
	Limite	Limite	Ajuste o limite do limitador para o sinal de entrada (de OFF até -30 dB). Este ajuste de limite permite definir uma potência de saída máxima abaixo da saída máxima nominal do sistema de alto-falantes.
	CONFIGURAR	VERSÃO	
	Versão	Versão	Exibe a versão do firmware instalada.
	1 - 20.	1 - 20.	Para carregar um preset específico, gire o codificador para selecionar o número do preset desejado e pressione o botão ENTER ou o codificador. Quando solicitado a confirmar, pressione o codificador novamente ou EXIT para abortar.
	1 - 20.	1 - 20.	Para salvar um preset, escolha o respectivo slot de preset e pressione ENTER ou o codificador.
	Submenu	Submenu	Nomeie a predefinição escolhendo os caracteres com o codificador e pressionando para confirmar cada caractere. Ao terminar, pressione o botão ENTER para salvar a predefinição.
	—	—	Ajuste o contraste do painel LCD. O valor de contraste padrão é 15..
	Contraste	Contraste	Ajuste o contraste do painel LCD. O valor de contraste padrão é 15..
	Tela	Tela	ON: O protetor de tela LCD (padrão) liga automaticamente após aprox. 2 minutos. OFF: LCD desliga automaticamente após aprox. 5 minutos..
	—	—	Bloqueie o dispositivo e crie uma senha escolhendo os caracteres da senha com o codificador e pressionando para confirmar cada caractere. Quando terminar, pressione o botão ENTER. Desbloqueie o dispositivo inserindo a senha ou conectando a unidade via USB a um PC com software remoto proprietário. O software não requer senha..
	Trancar	Trancar	Bloqueie o dispositivo e crie uma senha escolhendo os caracteres da senha com o codificador e pressionando para confirmar cada caractere. Quando terminar, pressione o botão ENTER. Desbloqueie o dispositivo inserindo a senha ou conectando a unidade via USB a um PC com software remoto proprietário. O software não requer senha..
	—	—	Em caso de superaquecimento, um alerta aparecerá na tela LCD e o amplificador será desligado até que a unidade esfrie
	Aviso	Aviso	Em caso de superaquecimento, um alerta aparecerá na tela LCD e o amplificador será desligado até que a unidade esfrie

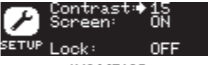
Struttura del menu TBV-AN DSP

	Gamma completa	Subwoofer	Funzione
 PROCESSI	 EQ		Per singolo contenitore TBV123-AN. Può essere utilizzato in modalità LUNGA o CORTA, a seconda dell'applicazione.
	 EQ		Include l'equalizzazione per compensare l'accoppiamento a bassa frequenza di 2 custodie TBV123-AN. Fornisce sensibilità abbinata con risposta in frequenza piatta nominale in condizioni di campo libero in modalità SHORT THROW. Può essere utilizzato anche in modalità LONG THROW a seconda dell'applicazione.
	 EQ		Include l'equalizzazione per compensare l'accoppiamento a bassa frequenza di 3 custodie TBV123-AN. Fornisce sensibilità abbinata con risposta in frequenza piatta nominale in condizioni di campo libero in modalità SHORT THROW. Può essere utilizzato anche in modalità LONG THROW a seconda dell'applicazione.
			Consente di definire la propria impostazione di risposta in frequenza accedendo al sottomenu corrispondente.
	 EQ		Consente di definire un filtro scaffalatura bassa e alta.
			Consente di definire un equalizzatore parametrico a campana (frequenza, qual. E guadagno).
	 XOVER		L'unità è impostata per la riproduzione a gamma completa predefinita.
			Preset con filtro passa alto 80 Hz 24 dB / ottava. Da utilizzare con TBV118L-AN in modalità LP 80
			Preset con filtro passa-alto 120 Hz 24 dB / ottava Per l'uso con TBV118L-AN in modalità LP 120
			Sottomenu crossover utente per la combinazione con altri sistemi di altoparlanti subwoofer
	 XOVER		Preset con filtro passa basso 80 Hz 24 dB / ottava per TBV118L-AN (accensione frontale). Da utilizzare con TBV123-AN in modalità HP 80.
			ottava per TBV118L-AN (accensione posteriore). Per l'uso con TBV118L-AN (accensione frontale) in modalità LP 80 con rapporto cabinet 2: 1 (accensione frontale: accensione posteriore)
			Preset con filtro passa basso 120 Hz 24 dB / ottava per TBV118L-AN (accensione frontale). Da utilizzare con TBV123-AN in modalità HP 120.
			Preselezione cardiode con filtro passa basso 120 Hz 24 dB / ottava per TBV118L-AN (accensione posteriore). Da utilizzare con TBV118L-AN (accensione frontale) in modalità LP 120 con rapporto cabinet 2: 1 (accensione frontale: accensione posteriore)
	 XOVER		Seleziona la frequenza di crossover desiderata: • Per sistemi fullrange: da 55 Hz a 400 Hz. • Per sistemi subwoofer: da 50 Hz a 150 Hz.
			Regolare la polarità assoluta (0° o 180°).
	 FBQ		Imposta automaticamente tutti i filtri necessari. Ogni volta che viene scoperta una nuova frequenza di feedback, il primo filtro verrà rilasciato per attenuare la nuova frequenza e così via.
			Attiva la funzionalità FBQ (rilevamento feedback), fino a 8 filtri di feedback.
			Procedura automatica che ricerca le frequenze di feedback e blocca le impostazioni dopo che tutti gli 8 filtri sono stati impostati. AVVERTIMENTO! Utilizzare una protezione per l'udito durante questa procedura. Il segnale di feedback potrebbe avvicinarsi al livello massimo del sistema, il che potrebbe causare danni all'udito!
			Reimposta tutti i filtri.

	Gamma completa	Subwoofer	Funzione
 IMPOSTARE	 INGRESSO		Consente di scegliere la sorgente di ingresso audio. Scegli tra Locale (ingresso analogico) o ULTRANET (ad esempio, sistema di monitoraggio P16 o audio M32 tramite ULTRANET).
			Regola il guadagno in ingresso. Con ingressi digitali ULTRANET su una gamma da +10 dB a -30 dB. Con ingresso analogico da 0 dB a -∞ dB.
			Regola la sensibilità in ingresso per la massima potenza. Quando si utilizza una sorgente analogica +4 dBu per il normale funzionamento, +14 dBu per ingresso ad alto livello.
	 THROW		Risposta nominale piatta in bassa e alta frequenza in condizioni di campo libero. Adatto per custodie 1-3 TBV123-AN quando utilizzato per applicazioni short throw, tra cui: riempimento frontale distribuito, riempimento stereo, riempimento sotto balcone e sistemi impiantati, montati su treppiede o su palo per palco front-of-house o sidefill a lancio corto monitoraggio.
	 THROW		Per applicazioni a medio-lungo raggio. Adatto per array sospesi costituiti da 1-3 contenitori TBV123-AN. La pre-enfasi sugli scaffali ad alta frequenza compensa l'assorbimento d'aria su distanze di proiezione tipiche ed è combinata con le scaffalature a bassa frequenza per fornire un profilo LF migliorato.
	 DELAY		Regola la quantità di ritardo (max 300msec = 103 mo 338 piedi).
			Seleziona tra msec, metri e piedi.
	 LIMITER		Regola la soglia del limitatore per il segnale di ingresso (da OFF fino a -30 dB). Questa regolazione della soglia consente di impostare una potenza di uscita massima che è inferiore alla potenza massima nominale del sistema di altoparlanti.
 IMPOSTARE			Visualizza la versione del firmware installato.
	 LOAD		Per caricare un preset specifico, ruotare l'encoder per selezionare il numero del preset desiderato, quindi premere il pulsante ENTER o l'encoder. Quando viene chiesto di confermare, premere nuovamente l'encoder o EXIT per annullare.
	 SAVE		Per salvare un preset scegli il rispettivo slot preset e premi ENTER o l'encoder.
	 SAVE		Assegnare un nome al preset scegliendo i caratteri con l'encoder e premendo per confermare ogni carattere. Al termine, premere il pulsante ENTER per salvare il preset.
	 SETUP		Regola il contrasto del pannello LCD. Il valore di contrasto predefinito è 15.
			ON: lo screen saver LCD (predefinito) si attiva automaticamente dopo ca. 2 minuti. OFF: il display LCD si spegne automaticamente dopo ca. Cinque minuti.
	 LOCK		Bloccare il dispositivo e creare una password scegliendo i caratteri della password con l'encoder e premendo per confermare ogni carattere. Al termine premere il pulsante INVIO. Sblocca il dispositivo inserendo la password o collegando l'unità tramite USB a un PC con software remoto proprietario. Il software non richiede una password.
			In caso di surriscaldamento, sullo schermo LCD viene visualizzato un avviso e l'amplificatore si spegne fino a quando l'unità non si raffredda

IT















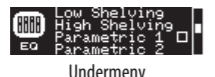

TBV-AN DSP Menustructuur

















	Volledig bereik	Subwoofer	Functie
	1 doos	Geen	Voor enkele TBV123-AN-behuizing. Kan worden gebruikt in de modus LONG of SHORT THROW, afhankelijk van de toepassing.
	2-doos	—	Bevat egalisatie ter compensatie van laagfrequente koppeling van 2 x TBV123-AN-behuizingen. Biedt aangepaste gevoeligheid met nominale vlakke frequentierespons onder vrije veldomstandigheden in SHORT THROW-modus. Kan ook gebruikt worden in de LONG THROW-modus, afhankelijk van de toepassing.
	3-doos	—	Bevat egalisatie ter compensatie van laagfrequente koppeling van 3 x TBV123-AN-behuizingen. Biedt aangepaste gevoeligheid met nominale vlakke frequentierespons onder vrije veldomstandigheden in SHORT THROW-modus. Kan ook gebruikt worden in de LONG THROW-modus, afhankelijk van de toepassing.
	Gebruiker	Gebruiker	Hiermee kunt u uw eigen instelling voor frequentierespons definiëren door het bijbehorende submenu te openen.
	Lage / hoge rekken	Lage / hoge rekken	Hiermee kunt u een filter voor lage en hoge schappen definiëren..
	Parametrisch 1 & 2	Parametrisch 1 & 2	Hiermee kunt u een parametrische EQ van het beltype definiëren (frequentie, kwaliteit en versterking).
	VOLLEDIG	—	De eenheid is ingesteld voor standaard reproductie over het volledige bereik.
	PK 80	—	Vooraf ingesteld met 80 Hz 24 dB / octaaf hoogdoorlaatfilter. Voor gebruik met TBV118L-AN in LP 80-modus
	HP 120 Hz	—	Vooraf ingesteld met 120 Hz 24 dB / octaaf hoogdoorlaatfilter Voor gebruik met TBV118L-AN in LP 120-modus
	Gebruiker	—	User crossover-submenu voor combinatie met andere subwoofer-luidsprekersystemen
	—	LP 80	Vooraf ingesteld met 80 Hz 24 dB / octaaf laagdoorlaatfilter voor TBV118L-AN (front-firing). Voor gebruik met TBV123-AN in HP 80-modus.
		CARDIO	Cardioide preset met 80 Hz 24 dB / octaaf laagdoorlaatfilter voor TBV118L-AN (achterwaarts gericht). Voor gebruik met TBV118L-AN (front-firing) in LP 80-modus met 2: 1 kastverhouding (front-firing: rear-firing)
		LP 120	Vooraf ingesteld met 120 Hz 24 dB / octaaf laagdoorlaatfilter voor TBV118L-AN (front-firing). Voor gebruik met TBV123-AN in HP 120-modus.
		CARDIO	Cardioide preset met 120 Hz 24 dB / octaaf laagdoorlaatfilter voor TBV118L-AN (achterwaarts gericht). Voor gebruik met TBV118L-AN (front-firing) in LP 120-modus met 2: 1 kastverhouding (front-firing: rear-firing)
	Freq	Freq	Selecteer de gewenste crossover-frequentie: • Voor Fullrange-systemen: 55 Hz tot 400 Hz. • Voor subwoofersystemen: 50 Hz tot 150 Hz.
	Fase	Fase	Pas de absolute polariteit aan (0° of 180°).
	Auto	Auto	Stelt automatisch zoveel filters in als nodig is. Telkens wanneer een nieuwe feedbackfrequentie wordt ontdekt, wordt het eerste filter vrijgegeven om de nieuwe frequentie te verzwakken, enzovoort.
	Single	Single	Activeert de FBQ-functionaliteit (feedbackdetectie), tot 8 feedbackfilters.
	Leren	Leren	Automatische procedure die terugkoppelingfrequenties zoekt en instellingen vergrendelt nadat alle 8 filters zijn ingesteld. WAARSCHUWING! Gebruik tijdens deze procedure gehoorscherming. Het feedbacksignaal kan het maximale niveau van het systeem benaderen, wat gehoorschade kan veroorzaken!
	Reset	Reset	Reset alle filters.

	Volledig bereik	Subwoofer	Functie
	OPSTELLING	INVOER	Hiermee kunt u de audio-ingangsbron kiezen. Kies tussen Lokaal (analoge ingang) of ULTRANET (bijv. P16-bewakingsysteem of M32-audio via ULTRANET).
	Volume	Volume	Past de ingangsversterking aan. Met ULTRANET digitale ingangen binnen een bereik van +10 dB tot -30 dB. Met analoge ingang van 0 dB tot -∞ dB.
	Gevoeligheid	Gevoeligheid	Past de ingangsgevoeligheid aan voor maximale output. Bij gebruik van een analoge bron +4 dBu voor normaal gebruik, +14 dBu voor invoer op hoog niveau.
	Korte worp	—	Nominaal vlakke lage en hoge frequentierespons onder freefield-omstandigheden. Geschikt voor 1-3 TBV123-AN-behuizingen bij gebruik voor short-throw-toepassingen, waaronder: gedistribueerde frontfill, stereo-vulling, onderbalkonvulling en gestapeld, op statief of paal gemonteerde systemen voor short throw front-of-house of sidefill-podium toezicht houden.
	Lange Gooi	—	Voor toepassingen met middellange tot lange worp. Geschikt voor hangende arrays bestaande uit 1-3 TBV123-AN-behuizingen. Vooraccentuering van hoogfrequente rekken compenseert de luchtabsorptie over typische worpafstanden en wordt gecombineerd met laagfrequente rekken om een verbeterde LF-contour te bieden.
	Vertraging	Vertraging	Past de hoeveelheid vertraging aan (max. 300 msec = 103 m of 338 voet)..
	Eenheid	Eenheid	Selecteert tussen msec, meter en voet.
	Limiet	Limiet	Pas de limiter-drempel voor het ingangssignaal aan (van UIT tot -30 dB). Met deze drempelaanpassing kunt u een max. Uitgangsvermogen instellen dat lager is dan het nominale max. Uitgangsvermogen van het luidsprekersysteem.
	OPSTELLING	Versie	Geeft de geïnstalleerde firmwareversie weer.
	LADEN	1. - 20.	Om een specifieke preset te laden, draait u aan de encoder om het nummer van de gewenste preset te selecteren en drukt u vervolgens op de ENTER-knop of de encoder. Wanneer u om bevestiging wordt gevraagd, drukt u nogmaals op de encoder of op EXIT om af te breken.
	SPAREN	1. - 20.	Om een preset op te slaan, kiest u de respectieve preset-sleuf en drukt u op ENTER of de encoder.
	Submenu	Voorinstelling opslaan	Voorinstelling opslaan
	Contrast	Contrast	Geef de preset een naam door de tekens te kiezen met de encoder en op te drukken om elk teken te bevestigen. Als u klaar bent, drukt u op de ENTER-knop om de preset op te slaan.
	OPSTELLING	Contrast	Pas het contrast van het LCD-paneel aan. De standaard contrastwaarde is 15.
	Schermbanner	Schermbanner	AAN: LCD-schermbelichting (standaard) wordt automatisch ingeschakeld na ong. 2 minuten. UIT: LCD wordt automatisch uitgeschakeld na ca. 5 minuten.
	Slot	Slot	Vergrendel het apparaat en maak een wachtwoord door de wachtwoordtekens te kiezen met de encoder en op te drukken om elk teken te bevestigen. Als u klaar bent, drukt u op de ENTER-knop. Ontgrendel het apparaat door het wachtwoord in te voeren of het apparaat via USB aan te sluiten op een pc waarop bedrijfsgeïnstalleerde externe software draait. De software vereist geen wachtwoord.
	Waarschuwing	Waarschuwing	In geval van oververhitting verschijnt er een waarschuwing op het LCD-scherm en wordt de versterker uitgeschakeld totdat het apparaat is afgekoeld

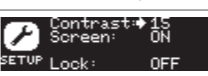





NL





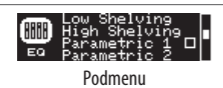

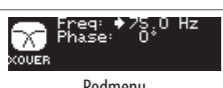





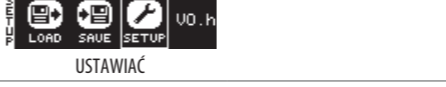

TBV-AN DSP-menystuktur

	Komplett utbud	Subwoofer	Fungera
	BEARBETA	EQ	1-låda
	EQ	—	Ingen
	EQ	—	2-låda
	EQ	—	3-Box
	Hyllor låg / hög Undermeny	Hyllor låg / högg	Användare
	Parametrisk 1 & 2	Parametrisk 1 & 2	Användare
	FULL	—	Enheten är inställd för standard återgivning i full räckvidd.
	HP 80	—	Förinställt med 80 Hz 24 dB / oktav högpasfilter. För användning med TBV118L-AN i LP 80-läge
	HP 120 Hz	—	Förinställt med 120 Hz 24 dB / oktav högpasfilter. För användning med TBV118L-AN i LP 120-läge
	Användare	—	Användarens delningsmeny för crossover för kombination med andra subwoofer-högtalarsystem
	—	LP 80	Förinställt med 80 Hz 24 dB / oktav lågpasfilter för TBV118L-AN (frontfiring). För användning med TBV123-AN i HP 80-läge.
	—	KONDITIONSTRÄNING	Kardioidföreställning med 80 Hz 24 dB / oktav lågpasfilter för TBV118L-AN (bakre tändning). För användning med TBV118L-AN (front-firing) i LP 80-läge med 2: 1-skåpförhållande (front-firing: rear-firing)
	—	KONDITIONSTRÄNING	Förinställt med 120 Hz 24 dB / oktav lågpasfilter för TBV118L-AN (frontfiring). För användning med TBV123-AN i HP 120-läge.
	—	KONDITIONSTRÄNING	Kardioidföreställning med 120 Hz 24 dB / oktav lågpasfilter för TBV118L-AN (bakre avfiring). För användning med TBV118L-AN (front-firing) i LP 120-läge med 2: 1-skåpförhållande (front-firing: rear-firing)
	Undermeny	Frekv	Välj önskad delningsfrekvens: • För Fullrange-system: 55 Hz till 400 Hz. • För subwoofer-system: 50 Hz till 150 Hz.
	Undermeny	Fas	Justera den absoluta polariteten (0° eller 180°).
	Undermeny	Bil	Ställer automatiskt in så många filter som krävs. Närhelst en ny återkopplingsfrekvens upptäcks släpps det första filtret för att dämpa den nya frekvensen och så vidare.
	Undermeny	Enda	Aktiverar FBQ (feedback detection) -funktionalitet, upp till 8 feedbackfilter.
	Undermeny	Lära sig	Automatisk procedur som söker efter återkopplingsfrekvenser och läser inställningar efter att alla 8 filter har ställts in. WARNING! Använd hörselskydd under denna procedur. Återkopplingsignalen kan närma sig systemets maximala nivå, vilket kan orsaka hörselskador!
	Undermeny	Återställa	Återställer alla filter.

	Komplett utbud	Subwoofer	Fungera
	UPPSTART	INMATNING	Inmatning
	INMATNING	INMATNING	Inmatning
	INMATNING	Volym	Volym
	INMATNING	Känslighet	Känslighet
	THROW	Kort kast	—
	THROW	Långt kast	—
	DRÖJSMÅL	Dröjsmål	Dröjsmål
	DRÖJSMÅL	Enhet	Enhet
	GRÄNSARE	Begränsa	Begränsa
	UPPSTART	Version	Version
	LADDA	1. - 20.	1. - 20.
	SPARA	1. - 20.	1. - 20.
	Undermeny	Spara förinställning	Spara förinställning
	Undermeny	Kontrast	Kontrast
	SKÄRM	Skärm	Skärm
	Undermeny	Läsa	Läsa
	VARNING	Varning	Varning

Struktura menu TBV-AN DSP

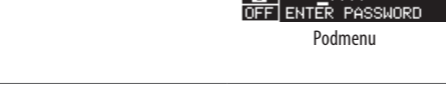
	Pełny zasięg	Głośnik niskotonowy	Funkcjonować
	1-Box	Żaden	Do pojedynczej obudowy TBV123-AN. W zależności od zastosowania można używać w trybie DŁUGIEGO lub KRÓTKIEGO RZUTU.
	2-Box	—	Zawiera korekcję w celu skompensowania sprzężeń niskich częstotliwości 2 x obudowy TBV123-AN. Zapewnia dopasowaną czułość z nominalną płaską charakterystyką częstotliwościową w warunkach swobodnego pola w trybie SHORT THROW. W zależności od zastosowania może być również używany w trybie LONG THROW.
	3-Box	—	Zawiera korekcję w celu skompensowania sprzężenia niskich częstotliwości w 3 obudowach TBV123-AN. Zapewnia dopasowaną czułość z nominalną płaską charakterystyką częstotliwościową w warunkach swobodnego pola w trybie SHORT THROW. W zależności od zastosowania może być również używany w trybie LONG THROW.
	Użytkownik	Użytkownik	Pozwala zdefiniować własne ustawienia pasma przenoszenia przez wejście do odpowiedniego podmenu.
	Półki niskie / wysokie	Półki niskie / wysokie	Pozwala zdefiniować niski i wysoki filtr półkowy.
	Parametryczne 1 i 2	Parametryczne 1 i 2	Pozwala zdefiniować parametryczny korektor typu dzwonkowego (częstotliwość, jakość i wzmacnienie).
	PEŁNY	—	Jednostka jest ustawiona na domyślną reprodukcję w pełnym zakresie.
	HP 80	—	Wstępnie ustawiony z filtrem górnoprzepustowym 80 Hz 24 dB / oktawę. Do użytku z TBV118L-AN w trybie LP 80
	HP 120 Hz	—	Wstępnie ustawiony z filtrem górnoprzepustowym 120 Hz 24 dB / oktawę. Do użytku z TBV118L-AN w trybie LP 120
	Użytkownik	—	Podmenu zwrotnicy użytkownika do połączenia z innymi systemami głośników z subwooferem
	—	LP 80	Wstępnie ustawiony z filtrem dolnoprzepustowym 80 Hz 24 dB / oktawę dla TBV118L-AN (wypalanie z przodu). Do użytku z TBV123-AN w trybie HP 80.
	—	CARDIO	Wstępnie ustawione kardioidy z filtrem dolnoprzepustowym 80 Hz 24 dB / oktawę dla TBV118L-AN (wypalanie z tyłu). Do użytku z TBV118L-AN (strzelanie z przodu) w trybie LP 80 ze stosunkiem obudowy 2: 1 (strzelanie z przodu: strzelanie z tyłu)
	—	LP 120	Wstępnie ustawiony z filtrem dolnoprzepustowym 120 Hz 24 dB / oktawę dla TBV118L-AN (wypalanie z przodu). Do użytku z TBV123-AN w trybie HP 120.
	—	CARDIO	Wstępnie ustawione kardioidy z filtrem dolnoprzepustowym 120 Hz 24 dB / oktawę dla TBV118L-AN (wypalanie z tyłu). Do użytku z TBV118L-AN (strzelanie z przodu) w trybie LP 120 ze stosunkiem obudowy 2: 1 (strzelanie z przodu: strzelanie z tyłu)
	Freq	Freq	Wybierz żadaną częstotliwość zwrotnicy: • Dla systemów pełnoz zakresowych: 55 Hz do 400 Hz. • Dla systemów subwoofera: 50 Hz do 150 Hz.
	Faza	Faza	Wyreguluj bezwzględną biegunowość (0° lub 180°).
	Automatyczny	Automatyczny	Automatycznie ustawia wymaganą liczbę filtrów. Za każdym razem, gdy wykryta zostanie nowa częstotliwość sprzężenia zwrotnego, pierwszy filtr zostanie zwolniony, aby osłabić nową częstotliwość i tak dalej.
	Pojedynczy	Pojedynczy	Aktywuje funkcję FBQ (wykrywanie sprzężeń), do 8 filtrów sprzężenia zwrotnego.
	Uczyć się	Uczyć się	Automatyczna procedura wyszukiwania częstotliwości sprzężenia zwrotnego i blokująca ustawienia po ustawieniu wszystkich 8 filtrów. OSTRZEŻENIE! Podczas tej procedury należy używać ochrony słuchu. Sygnał sprzężenia zwrotnego może zbliżyć się do maksymalnego poziomu systemu, co może spowodować uszkodzenie słuchu!
	Resetowanie	Resetowanie	Resetuje wszystkie filtry.

	Pełny zasięg	Głośnik niskotonowy	Funkcjonować
	WEJŚCIE	WEJŚCIE	Pozwala wybrać źródło wejścia audio. Wybierz pomiędzy Lokalnym (wejście analogowe) lub ULTRANET (np. System monitorowania P16 lub audio M32 przez ULTRANET).
	Tom	Tom	Regulacja wzmacnienia wejściowego. Z wejściami cyfrowymi ULTRANET w zakresie od +10 dB do -30 dB. Z wejściem analogowym od 0 dB do -∞ dB.
	Wrażliwość	Wrażliwość	Reguluje czułość wejściową w celu uzyskania maksymalnej mocy wyjściowej. W przypadku korzystania ze źródła analogowego +4 dBu do normalnej pracy, +14 dBu dla wejścia wysokiego poziomu.
	Krótki rzut	—	Nominalne płaskie pasmo przenoszenia niskich i wysokich częstotliwości w warunkach swobodnego pola. Nadaje się do 1-3 obudów TBV123-AN, gdy są używane do zastosowań o krótkim rzucie, w tym: rozproszone wypełnienie przednie, wypełnienie stereo, wypełnienie pod balkonem i systemy piętrowe, montowane na statywie lub na słupie do krótkiego rzutu przed budynkiem lub z boku monitorowania.
	Daleki rzut	—	Do zastosowań o średnim i długim skoku. Nadaje się do podwieszanych tablic składających się z 1-3 obudów TBV123-AN. Pre-nacisk na półki o wysokiej częstotliwości kompensuje pochłanianie powietrza przy typowych odległościach wyrzutu i jest połączony z półkami o niskiej częstotliwości, aby zapewnić ulepszony kontur LF.
	późnienie	późnienie	Reguluje opóźnienie (maks. 300 ms = 103 m lub 338 stóp).
	Jednostka	Jednostka	Wybiera między ms, metrach i stopami.
	Limit	Limit	Ustaw próg ogranicznika sygnału wejściowego (od OFF do -30 dB). Ta regulacja progu umożliwia ustawienie maksymalnej mocy wyjściowej, która jest niższa niż maksymalna znamionowa moc wyjściowa systemu głośników.
	Wersja	Wersja	Wyświetla zainstalowaną wersję oprogramowania sprzętowego.
	1. - 20.	1. - 20.	Aby załadować określone ustawienie wstępne, obróć enkoder, aby wybrać numer żadanego ustawienia, a następnie naciśnij przycisk ENTER lub enkoder. Gdy zostaniesz poproszony o potwierdzenie, naciśnij ponownie enkoder lub EXIT, aby przerwać.
	1. - 20.	1. - 20.	Aby zapisać preset, wybierz odpowiednią pozycję presetu i wciśnij ENTER lub enkoder.
	Zapisz ustawienie wstępne	Zapisz ustawienie wstępne	Nazwij ustawienie wstępne, wybierając znaki za pomocą enkodera i naciskając, aby potwierdzić każdy znak. Po zakończeniu naciśnij przycisk ENTER, aby zapisać ustawienie wstępne.
	Kontrast	Kontrast	Dostosuj kontrast panelu LCD. Domyślna wartość kontrastu to 15.
	Ekran	Ekran	ON: wygaszacz ekranu LCD (domyślnie) włącza się automatycznie po ok. 2 minuty. OFF: LCD wyłącza się automatycznie po ok. 5 minut.
	amek	amek	Zablokuj urządzenie i utwórz hasło, wybierając znaki hasła za pomocą enkodera i naciskając, aby potwierdzić każdy znak. Po zakończeniu naciśnij przycisk ENTER. Odblokuj urządzenie, wprowadzając hasło lub podłączając urządzenie przez USB do komputera z własnym oprogramowaniem do zdalnego sterowania. Oprogramowanie nie wymaga hasła.
	Ostrzeżenie	Ostrzeżenie	W przypadku przegrzania na ekranie LCD pojawi się ostrzeżenie, a wzmacniacz wyłączy się, dopóki urządzenie nie ostygnie

EN Rigging and acoustic simulation software



Safety Warning: Only authorised and certified personnel shall design and install suspended configurations, following the instructions and procedures in the rigging manual supplied with the TBV123-FB flybar or downloaded from turbosound.com. Failure to follow these instructions may lead to death or permanent injury.

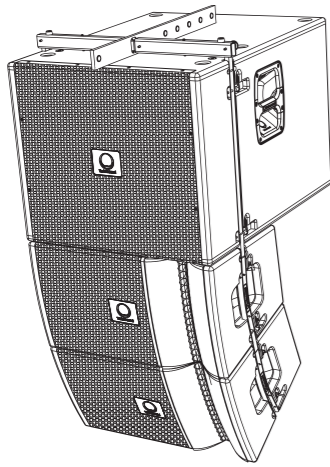

Mixed Array with 1 TBV118L-AN subwoofer, 2 TBV123-AN cabinets, and a TBV123-FB flybar

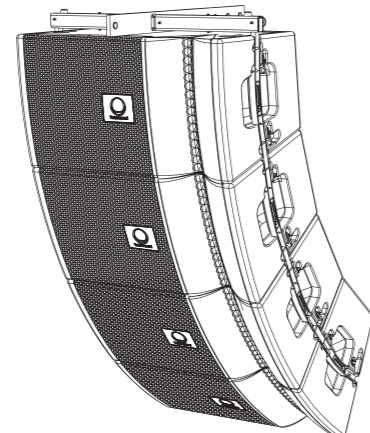

4 TBV123-AN cabinets and a TBV123-FB flybar

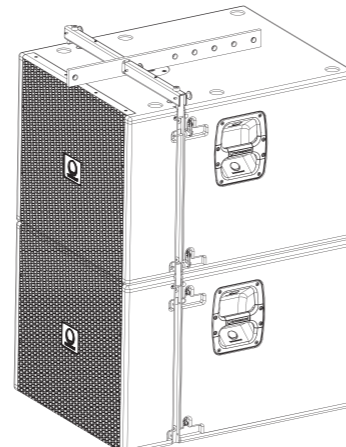

2 TBV118L-AN subwoofers and a TBV123-FB flybar

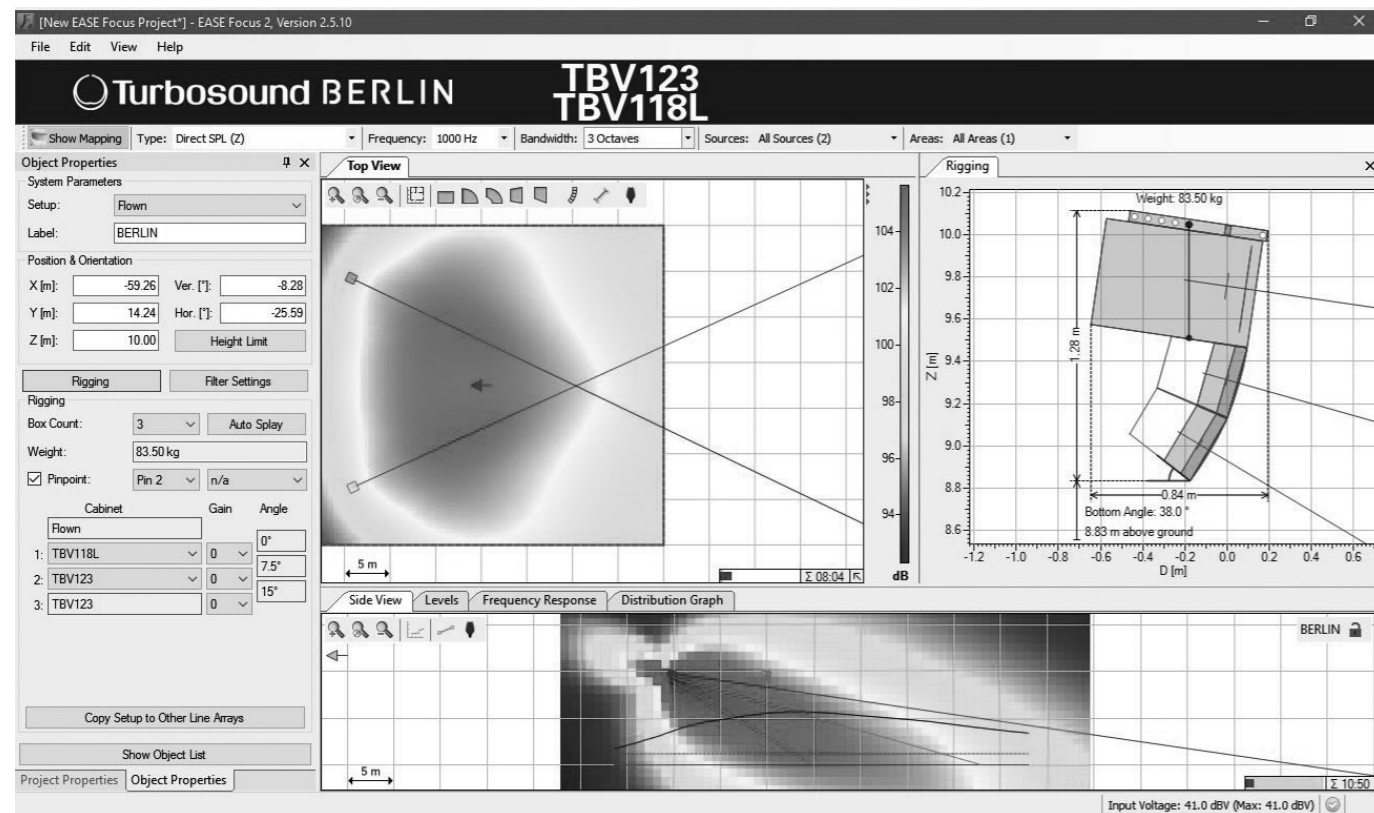

EN Rigging and acoustic simulation software



Safety Warning: Only authorised and certified personnel shall design and install suspended configurations, following the instructions and procedures in the rigging manual supplied with the TBV123-FB flybar or downloaded from turbosound.com. Failure to follow these instructions may lead to death or permanent injury.

ES Software de simulación acústica y de aparejos



Advertencia de seguridad: Solo el personal autorizado y certificado debe diseñar e instalar configuraciones suspendidas, siguiendo las instrucciones y procedimientos del manual de aparejo suministrado con el flybar TBV123-FB o descargado de turbosound.com. El incumplimiento de estas instrucciones puede provocar la muerte o lesiones permanentes.

FR Logiciel de gréage et de simulation acoustique



Alerte de sécurité: Seul le personnel autorisé et certifié doit concevoir et installer des configurations suspendues, en suivant les instructions et les procédures du manuel d'accrochage fourni avec le flybar TBV123-FB ou téléchargé sur turbosound.com. Le non-respect de ces instructions peut entraîner la mort ou des blessures permanentes.

DE Rigging- und akustische Simulationssoftware



Sicherheitswarnung: Nur autorisiertes und zertifiziertes Personal darf hängende Konfigurationen gemäß den Anweisungen und Verfahren im Rigging-Handbuch entwerfen und installieren, das mit der Flybar TBV123-FB geliefert oder von turbosound.com heruntergeladen wurde. Die Nichtbeachtung dieser Anweisungen kann zum Tod oder zu bleibenden Verletzungen führen.

PT Software de simulação acústica e de rigging



Aviso de segurança: Somente pessoal autorizado e certificado deve projetar e instalar configurações suspensas, seguindo as instruções e procedimentos no manual de montagem fornecido com o flybar TBV123-FB ou baixado de turbosound.com. O não cumprimento dessas instruções pode levar à morte ou ferimentos permanentes.

IT Software di rigging e simulazione acustica



Avvertenza di sicurezza: Solo il personale autorizzato e certificato deve progettare e installare configurazioni sospese, seguendo le istruzioni e le procedure nel manuale di rigging fornito con il flybar TBV123-FB o scaricato da turbosound.com. La mancata osservanza di queste istruzioni può provocare la morte o lesioni permanenti.

NL Software voor rigging en akoestische simulatie



Veiligheidswaarschuwing: Alleen geautoriseerd en gecertificeerd personeel mag hangende configuraties ontwerpen en installeren, volgens de instructies en procedures in de rigginghandleiding die bij de TBV123-FB flybar wordt geleverd of is gedownload van turbosound.com. Het niet opvolgen van deze instructies kan de dood of blijvend letsel tot gevolg hebben.

SE Programvara för rigging och akustisk simulering



Säkerhetsvarning: Endast auktoriserad och certifierad personal ska utforma och installera upphängda konfigurationer enligt instruktionerna och procedurerna i riggmanualen som medföljer TBV123-FB-svängfältet eller laddas ner från turbosound.com. Underlåtenhet att följa dessa instruktioner kan leda till dödsfall eller permanent skada.

PL Oprogramowanie do olinowania i symulacji akustycznej



Ostrzeżenie dotyczące bezpieczeństwa: Wyłącznie upoważniony i certyfikowany personel może projektować i instalować konfiguracje podwieszane, postępując zgodnie z instrukcjami i procedurami zawartymi w podręczniku olinowania dostarczonym z flybar TBV123-FB lub pobranym ze strony turbosound.com. Nieprzestrzeganie tych instrukcji może prowadzić do śmierci lub trwałych obrażeń.

EN

ES

FR

DE

PT

IT

NL

SE

PL

EN Ground stacking

Safety Warning: Only authorised personnel shall design and install ground stacked configurations, following the instructions and procedures in the rigging manual supplied with the TBV123-FB flybar, or downloaded from turbosound.com. Failure to follow these instructions may lead to death or permanent injury

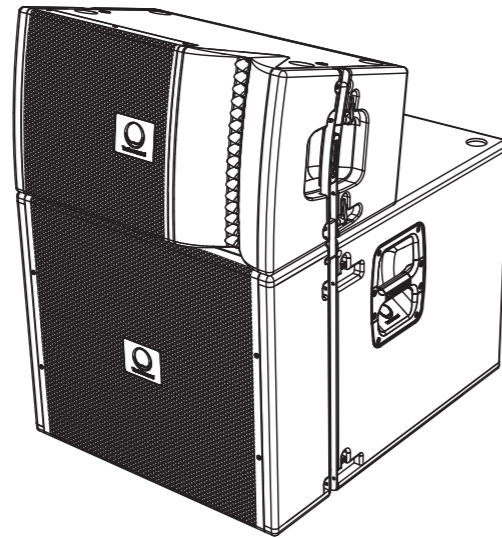

TBV123-AN and TBV118L-AN Ground Stack

ES Apilamiento en el suelo

Advertencia de seguridad: Solo el personal autorizado debe diseñar e instalar configuraciones apiladas en el suelo, siguiendo las instrucciones y procedimientos en el manual de aparejo provisto con el flybar TBV123-FB, o descargado de turbosound.com. El incumplimiento de estas instrucciones puede provocar la muerte o lesiones permanentes.

FR Empilement au sol

Alerte de sécurité: Seul le personnel autorisé doit concevoir et installer des configurations empilées au sol, en suivant les instructions et les procédures du manuel d'accrochage fourni avec le flybar TBV123-FB ou téléchargé sur turbosound.com. Le non-respect de ces instructions peut entraîner la mort ou des blessures permanentes

DE Bodenstapelung

Sicherheitswarnung: Nur autorisiertes Personal darf Bodenstapelkonfigurationen gemäß den Anweisungen und Verfahren im Rigging-Handbuch entwerfen und installieren, das mit der Flybar TBV123-FB geliefert oder von turbosound.com heruntergeladen wurde. Die Nichtbeachtung dieser Anweisungen kann zum Tod oder zu bleibenden Verletzungen führen

PT Empilhamento no solo

Aviso de segurança: Somente pessoal autorizado deve projetar e instalar configurações empilhadas no solo, seguindo as instruções e procedimentos no manual de montagem fornecido com o flybar TBV123-FB ou baixado de turbosound.com. O não cumprimento dessas instruções pode levar à morte ou ferimentos permanentes

IT Accatamento a terra

Avvertenza di sicurezza: Solo il personale autorizzato deve progettare e installare configurazioni a terra, seguendo le istruzioni e le procedure nel manuale di rigging fornito con il flybar TBV123-FB o scaricato da turbosound.com. La mancata osservanza di queste istruzioni può provocare la morte o lesioni permanenti

NL Markstapling

Veiligheidswaarschuwing: Alleen geautoriseerd personeel mag op de grond gestapelde configuraties ontwerpen en installeren, volgens de instructies en procedures in de rigginghandleiding die bij de TBV123-FB flybar wordt geleverd of is gedownload van turbosound.com. Het niet opvolgen van deze instructies kan de dood of blijvend letsel tot gevolg hebben.

SE Rigging and acoustic simulation software

Säkerhetsvarning: Endast behörig personal får utforma och installera markstaplade konfigurationer enligt instruktionerna och procedurerna i riggmanualen som medföljer TBV123-FB-svängfältet eller laddas ner från turbosound.com. Underlåtenhet att följa dessa instruktioner kan leda till dödsfall eller permanent skada

PL Składowanie na ziemi

Ostrzeżenie dotyczące bezpieczeństwa: Tylko upoważniony personel może projektować i instalować konfiguracje spiętrzone na ziemi, postępując zgodnie z instrukcjami i procedurami zawartymi w podręczniku olinowania dostarczonym z belką TBV123-FB lub pobranym ze strony turbosound.com. Nieprzestrzeganie tych instrukcji może prowadzić do śmierci lub trwałych obrażeń

EN

ES

FR

DE

PT

IT

NL

SE

PL

EN Pole mounting

The TBV123-AN loudspeaker can be pole mounted on top of the TBV118L-AN subwoofer using an optional pole that screws into the subwoofer. Three different length poles are available. There are two pole mount holes on the TBV123, that allow the loudspeaker to be mounted straight or tilted down.

A maximum of two TBV123-AN loudspeakers may be pole mounted on up to two TBV118L-AN subwoofers provided that the stacked system is physically secured to the stacking platform.

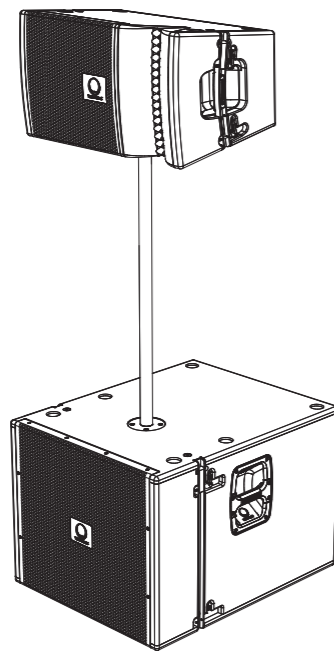

TBV123-AN and TBV118L-AN Pole Mount

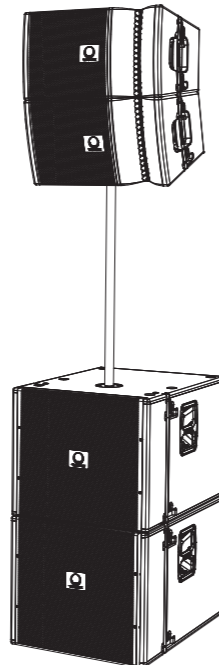

2 TBV123-AN and TBV118L-AN Pole Mount

ES Montaje en poste

El altavoz TBV123-AN se puede montar en un poste sobre el subwoofer TBV118L-AN utilizando un poste opcional que se atornilla al subwoofer. Hay disponibles tres postes de diferentes longitudes. Hay dos orificios de montaje en poste en el TBV123, que permiten que el altavoz se monte recto o inclinado hacia abajo.

Un máximo de dos altavoces TBV123-AN se pueden montar en poste en hasta dos subwoofers TBV118L-AN siempre que el sistema apilado esté físicamente asegurado a la plataforma de apilamiento.

FR Montage sur poteau

L'enceinte TBV123-AN peut être montée sur un poteau au-dessus du caisson de basses TBV118L-AN à l'aide d'un poteau optionnel qui se visse dans le caisson de basses. Trois mâts de longueurs différentes sont disponibles. Il y a deux trous de montage sur poteau sur le TBV123, qui permettent au haut-parleur d'être monté droit ou incliné vers le bas.

Un maximum de deux haut-parleurs TBV123-AN peuvent être montés sur poteau sur un maximum de deux subwoofers TBV118L-AN à condition que le système empilé soit physiquement fixé à la plate-forme d'empilage.

DE Mastmontage

Der TBV123-AN-Lautsprecher kann mit einem optionalen Pol, der in den Subwoofer eingeschraubt wird, auf dem TBV118L-AN-Subwoofer montiert werden. Es stehen drei unterschiedlich lange Stangen zur Verfügung. Der TBV123 verfügt über zwei Stangenbefestigungslöcher, durch die der Lautsprecher gerade oder nach unten gekippt montiert werden kann.

Maximal zwei TBV123-AN-Lautsprecher dürfen an bis zu zwei TBV118L-AN-Subwoofern an einer Stange montiert werden, sofern das gestapelte System physisch an der Stapelplattform befestigt ist.

PL Montagem em poste

O alto-falante TBV123-AN pode ser montado em um poste no topo do subwoofer TBV118L-AN usando um poste opcional que é parafusado no subwoofer. Três pólos de comprimentos diferentes estão disponíveis. Existem dois orifícios de montagem em poste no TBV123, que permitem que o alto-falante seja montado reto ou inclinado para baixo.

No máximo dois alto-falantes TBV123-AN podem ser montados em poste em até dois subwoofers TBV118L-AN, desde que o sistema empilhado esteja fisicamente preso à plataforma de empilhamento.

IT Montaggio su palo

L'altoparlante TBV123-AN può essere montato su palo sopra il subwoofer TBV118L-AN utilizzando un'asta opzionale che si avvita nel subwoofer. Sono disponibili tre pali di diverse lunghezze. Ci sono due fori per il montaggio su palo sul TBV123, che consentono di montare l'altoparlante dritto o inclinato verso il basso.

Un massimo di due altoparlanti TBV123-AN possono essere montati su palo su un massimo di due subwoofers TBV118L-AN a condizione che il sistema impilato sia fisicamente fissato alla piattaforma di impilamento.

NL Montage op paal

De TBV123-AN-luidspreker kan op een paal op de TBV118L-AN-subwoofer worden gemonteerd met behulp van een optionele paal die in de subwoofer wordt geschroefd. Er zijn drie verschillende lengtestokken beschikbaar. Er zijn twee paalmontagegaten op de TBV123, waardoor de luidspreker recht of naar beneden gekanteld kan worden gemonteerd.

Maximaal twee TBV123-AN-luidsprekers kunnen op paal worden gemonteerd op maximaal twee TBV118L-AN-subwoofers, op voorwaarde dat het gestapelde systeem fysiek is vastgemaakt aan het stapelplatform.

SE Polmontering

The TBV123-AN loudspeaker can be pole mounted on top of the TBV118L-AN subwoofer using an optional pole that screws into the subwoofer. Three different length poles are available. There are two pole mount holes on the TBV123, that allow the loudspeaker to be mounted straight or tilted down.

A maximum of two TBV123-AN loudspeakers may be pole mounted on up to two TBV118L-AN subwoofers provided that the stacked system is physically secured to the stacking platform.

PL Montaż na słupie

Głośnik TBV123-AN można zamontować na słupie na górze subwoofera TBV118L-AN za pomocą opcjonalnego drążka przykręcanego do subwoofera. Dostępne są tyczki o trzech różnych długościach. Na TBV123 znajdują się dwa otwory do montażu na słupie, które umożliwiają montaż głośnika w pozycji prostej lub odchylonej w dół.

Maksymalnie dwa głośniki TBV123-AN mogą być zamontowane na maszcie na maksymalnie dwóch subwoofers TBV118L-AN, pod warunkiem, że zestawiony system jest fizycznie przymocowany do platformy do ustawiania w stos.

EN

ES

FR

DE

PT

IT

NL

SE

PL

Technical Specifications

	TBV123-AN	TBV118L-AN
System		
Frequency response	65 Hz – 20 kHz ±3 dB 53 Hz – 20 kHz -10 dB	45 Hz – 200 Hz ±3 dB 31 Hz – 300 Hz -10 dB
Nominal dispersion	100° H x 15° V @ -6 dB points	Half Space
Maximum SPL	131 dB peak	133 dB peak
Crossover type	Active	Active
Transducers	1 x 12" (316 mm) LF driver 2 x 1" (25.4 mm) HF compression driver	1 x 18" (460 mm) LF driver
Limiters	Independent HF, LF, peak and rms	Peak and rms
Amplifier		
Maximum output power*	2500 W	3000 W
Type	Class-D	Class-D
Protection	Short circuit, thermal	Short circuit, thermal
Connectors		
Input A / B	1 x combo jack/XLR, 1 x XLR	1 x combo jack/XLR, 1 x XLR
Sensitivity	-2 dBu	+1 dBu
Input impedance	40 kΩ balanced	40 kΩ balanced
Maximum input level	+18 dBu	+18 dBu
Ultranet input/link	2 x RJ45/Neutrik etherCON	2 x RJ45/Neutrik etherCON
Mains Supply	Neutrik powerCON† 20A and Link 15A	Neutrik powerCON† 20A and Link 15A
Controls		
DSP	Rotary push-encoder and level control Buttons for Process, Setup, Exit, Enter	Rotary push-encoder and level control Buttons for Process, Setup, Exit, Enter
User DSP Functions		
Factory EQ Presets	Positioning, Array mode, FBQ	Positioning, FBQ
Display	LCD 128 x 32, blue, backlit	LCD 128 x 32, blue, backlit
Delay	0 - 300 ms	0 - 300 ms
Equalisation	High and low shelving EQ 2 x parametric EQ	High and low shelving EQ 2 x parametric EQ
Limiters	Zero attack input limiter	Zero attack input limiter
Presets	20 total presets, 19 user-definable	20 total presets, 19 user-definable
Crossover	High pass L-R 24 dB/oct	Low pass L-R 24 dB/oct
Protection	Lock-out function for all settings	Lock-out function for all settings
Ultranet Digital Network		
Digital processing		
A/D conversion	24-bit, 44.1 / 48 kHz sample rate	24-bit, 44.1 / 48 kHz sample rate
System		
Signal, Latency	16 channels < 0.9 ms	16 channels < 0.9 ms
Cabling		
Cables	Shielded CAT5	Shielded CAT5
Cable length	max. 246 ft / 75 m recommended	max. 246 ft / 75 m recommended

*independent of limiters and driver protection circuits

†Neutrik and powerCON speakON are registered trademarks of Neutrik AG.

‡Only qualified personnel are allowed to modify the AC-Main cord and to adhere to all applicable national standards.

	TBV123-AN	TBV118L-AN
Power Supply		
Current consumption	Input: 20A Max, Link output: 15A Max	Input: 20A Max, Link output: 15A Max
Power consumption	200 W @ 1/8 max power for individual product	180 W @ 1/8 max power for individual product
Voltage		
USA / Canada / Japan	100 – 120 V~, 50/60 Hz	100 – 120 V~, 50/60 Hz
UK / Australia / Europe / Korea / China	220 – 240 V~, 50/60 Hz	220 – 240 V~, 50/60 Hz
Enclosure		
Dimensions (H x W x D)	344 x 598 x 398 mm (13.6 x 23.5 x 15.7)	513 x 598 x 751 mm (20.2 x 23.5 x 29.6")
Net weight	23.0 kg (50.7 lbs)	38.5 kg (84.9 lbs)
Construction	18 mm (¾") plywood	18 mm (¾") plywood
Finish	Semi matt black paint	Semi matt black paint
Grille	Powder coated perforated steel	Powder coated perforated steel
Suspension hardware	Integral Suspension System and M10 x 4 points	Integral Suspension System and M10 x 4 points
Accessories		
	TBV123-FB Fly Bar	TBV123-FB Fly Bar
	TBV123-RC2 Road case for 2x TBV123-AN	TBV118L-RC1 Road case for 1x TBV118L-AN
	TS-PC12-3 Protective cover for 1x TBV123-AN	TS-PC18B-3 Protective cover for 1x TBV118L-AN
TPOLE 60-20	60 cm Lightweight Steel Pole with M20 Screw Attachment	
TPOLE 90-20	90 cm Lightweight Steel Pole with M20 Screw Attachment	
TPOLE 120-20	120 cm Lightweight Steel Pole with M20 Screw Attachment	

Other important information

EN Important information

1. Register online. Please register your new Music Tribe equipment right after you purchase it by visiting musictribe.com. Registering your purchase using our simple online form helps us to process your repair claims more quickly and efficiently. Also, read the terms and conditions of our warranty, if applicable.

2. Malfunction. Should your Music Tribe Authorized Reseller not be located in your vicinity, you may contact the Music Tribe Authorized Fulfiller for your country listed under "Support" at musictribe.com. Should your country not be listed, please check if your problem can be dealt with by our "Online Support" which may also be found under "Support" at musictribe.com. Alternatively, please submit an online warranty claim at musictribe.com BEFORE returning the product.

3. Power Connections. Before plugging the unit into a power socket, please make sure you are using the correct mains voltage for your particular model. Faulty fuses must be replaced with fuses of the same type and rating without exception.

FR Informations importantes

1. Enregistrez-vous en ligne. Prenez le temps d'enregistrer votre produit Music Tribe aussi vite que possible sur le site Internet musictribe.com. Le fait d'enregistrer le produit en ligne nous permet de gérer les réparations plus rapidement et plus efficacement. Prenez également le temps de lire les termes et conditions de notre garantie.

2. Dysfonctionnement. Si vous n'avez pas de revendeur Music Tribe près de chez vous, contactez le distributeur Music Tribe de votre pays : consultez la liste des distributeurs de votre pays dans la page "Support" de notre site Internet musictribe.com. Si votre pays n'est pas dans la liste, essayez de résoudre votre problème avec notre "aide en ligne" que vous trouverez également dans la section "Support" du site musictribe.com. Vous pouvez également nous faire parvenir directement votre demande de réparation sous garantie par Internet sur le site musictribe.com AVANT de nous renvoyer le produit.

3. Raccordement au secteur. Avant de relier cet équipement au secteur, assurez-vous que la tension secteur de votre région soit compatible avec l'appareil. Veillez à remplacer les fusibles uniquement par des modèles exactement de même taille et de même valeur électrique — sans aucune exception.

PT Outras Informações Importantes

1. Registre-se online. Por favor, registre seu novo equipamento Music Tribe logo após a compra visitando o site musictribe.com Registrar sua compra usando nosso simples formulário online nos ajuda a processar seus pedidos de reparos com maior rapidez e eficiência. Além disso, leia nossos termos e condições de garantia, caso seja necessário.

2. Funcionamento Defeituoso. Caso seu fornecedor Music Tribe não esteja localizado nas proximidades, você pode contatar um distribuidor Music Tribe para o seu país listado abaixo de "Suporte" em musictribe.com. Se seu país não estiver na lista, favor checar se seu problema pode ser resolvido com o nosso "Suporte Online" que também pode ser achado abaixo de "Suporte" em musictribe.com. Alternativamente, favor enviar uma solicitação de garantia online em musictribe.com ANTES da devolução do produto.

3. Ligações. Antes de ligar a unidade à tomada, assegure-se de que está a utilizar a voltagem correcta para o modelo em questão. Os fusíveis com defeito terão de ser substituídos, sem qualquer excepção, por fusíveis do mesmo tipo e corrente nominal.

NL Belangrijke informatie

1. Registreer online. Registreer uw nieuwe Music Tribe-apparatuur direct nadat u deze hebt gekocht door naar musictribe.com te gaan. Door uw aankoop te registreren via ons eenvoudige online formulier, kunnen wij uw reparatieclaims sneller en efficiënter verwerken. Lees ook de voorwaarden van onze garantie, indien van toepassing.

2. Storing. Mocht uw door Music Tribe geautoriseerde wederverkoper niet bij u in de buurt zijn gevestigd, dan kunt u contact opnemen met de door Music Tribe Authorized Fulfiller voor uw land vermeld onder "Support" op musictribe.com. Als uw land niet in de lijst staat, controleer dan of uw probleem kan worden opgelost door onze "Online Support", die u ook kunt vinden onder "Support" op musictribe.com. U kunt ook een online garantieclaim indienen op musictribe.com VOORDAT u het product retourneert.

3. Stroomaansluitingen. Voordat u het apparaat op een stopcontact aansluit, moet u ervoor zorgen dat u de juiste netspanning voor uw specifieke model gebruikt. Defecte zekeringen moeten zonder uitzondering worden vervangen door zekeringen van hetzelfde type en dezelfde waarde.

PL Ważna informacja

1. Zarejestrować online. Zarejestruj swój nowy sprzęt Music Tribe zaraz po zakupie na stronie musictribe.com. Zarejestrowanie zakupu za pomocą naszego prostego formularza online pomaga nam szybciej i efektywniej rozpatrywać roszczenia dotyczące naprawy. Przeczytaj również warunki naszej gwarancji, jeśli dotyczy.

2. Awaria. Jeśli Twój autoryzowany sprzedawca Music Tribe nie znajduje się w pobliżu, możesz skontaktować się z autoryzowanym dostawcą Music Tribe dla swojego kraju, wymienionym w sekcji „Wsparcie” na stronie musictribe.com. Jeśli Twojego kraju nie ma na liście, sprawdź, czy Twój problem może zostać rozwiązany przez nasze „Wsparcie online”, które można również znaleźć w sekcji „Wsparcie” na stronie musictribe.com. Alternatywnie, prześlij zgłoszenie gwarancyjne online na musictribe.com PRZED zwrotem produktu.

3. Połączenia zasilania. Przed podłączeniem urządzenia do gniazdka sieciowego upewnij się, że używasz odpowiedniego napięcia sieciowego dla danego modelu. Wadliwe bezpieczniki należy bez wyjątku wymienić na bezpieczniki tego samego typu i wartości.

ES Aspectos importantes

1. Registro online. Le recomendamos que registre su nuevo aparato Music Tribe justo después de su compra accediendo a la página web musictribe.com. El registro de su compra a través de nuestro sencillo sistema online nos ayudará a resolver cualquier incidencia que se presente a la mayor brevedad posible. Además, aproveche para leer los términos y condiciones de nuestra garantía, si es aplicable en su caso.

2. Averías. En el caso de que no exista un distribuidor Music Tribe en las inmediaciones, puede ponerse en contacto con el distribuidor Music Tribe de su país, que encontrará dentro del apartado "Support" de nuestra página web musictribe.com. En caso de que su país no aparezca en ese listado, acceda a la sección "Online Support" (que también encontrará dentro del apartado "Support" de nuestra página web) y compruebe si su problema aparece descrito y solucionado allí. De forma alternativa, envíenos a través de la página web una solicitud online de soporte en periodo de garantía ANTES de devolver el aparato.

3. Conexiones de corriente. Antes de enchufar este aparato a una salida de corriente, asegúrese de que dicha salida sea del voltaje adecuado para su modelo concreto. En caso de que deba sustituir un fusible quemado, deberá hacerlo por otro de idénticas especificaciones, sin excepción.

DE Weitere wichtige Informationen

1. Online registrieren. Bitte registrieren Sie Ihr neues Music Tribe-Gerät direkt nach dem Kauf auf der website musictribe.com. Wenn Sie Ihren Kauf mit unserem einfachen online Formular registrieren, können wir Ihre Reparaturanträge schneller und effizienter bearbeiten. Lesen Sie bitte auch unsere Garantiebedingungen, falls zutreffend.

2. Funktionsfehler. Sollte sich kein Music Tribe Händler in Ihrer Nähe befinden, können Sie den Music Tribe Vertrieb Ihres Landes kontaktieren, der auf musictribe.com unter „Support“ aufgeführt ist. Sollte Ihr Land nicht aufgelistet sein, prüfen Sie bitte, ob Ihr Problem von unserem „Online Support“ gelöst werden kann, den Sie ebenfalls auf musictribe.com unter „Support“ finden. Alternativ reichen Sie bitte Ihren Garantieanspruch online auf musictribe.com ein, BEVOR Sie das Produkt zurücksenden.

3. Stromanschluss. Bevor Sie das Gerät an eine Netzsteckdose anschließen, prüfen Sie bitte, ob Sie die korrekte Netzspannung für Ihr spezielles Modell verwenden. Fehlerhafte Sicherungen müssen ausnahmslos durch Sicherungen des gleichen Typs und Nennwerts ersetzt werden.

IT Informazioni importanti

1. Registratevi online. Vi invitiamo a registrare il nuovo apparecchio Music Tribe subito dopo averlo acquistato visitando musictribe.com. La registrazione dell'acquisto tramite il nostro semplice modulo online ci consente di elaborare le richieste di riparazione in modo più rapido ed efficiente. Leggete anche i termini e le condizioni della nostra garanzia, qualora applicabile.

2. Malfunzionamento. Nel caso in cui il rivenditore autorizzato Music Tribe non si trovi nelle vostre vicinanze, potete contattare il Music Tribe Authorized Fulfiller per il vostro paese, elencato in "Support" @ musictribe.com. Se la vostra nazione non è elencata, controllate se il problema può essere risolto tramite il nostro "Online Support" che può anche essere trovato sotto "Support" @ musictribe.com. In alternativa, inviate una richiesta di garanzia online su musictribe.com PRIMA di restituire il prodotto.

3. Collegamento all'alimentazione. Prima di collegare l'unità a una presa di corrente, assicuratevi di utilizzare la tensione di rete corretta per il modello specifico. I fusibili guasti devono essere sostituiti, senza eccezioni, con fusibili dello stesso tipo e valore nominale.

SE Viktig information

1. Registrera online. Registrera din nya Music Tribe-utrustning direkt efter att du köpt den genom att besöka musictribe.com. Att registrera ditt köp med vårt enkla onlineformulär hjälper oss att behandla dina reparationsanspråk snabbare och mer effektivt. Läs också villkoren i vår garanti, om tillämpligt.

2. Fel. Om din Music Tribe-auktorerade återförsäljare inte finns i din närhet kan du kontakta Music Tribe Authorized Fulfiller för ditt land listat under "Support" på musictribe.com. Om ditt land inte är listat, kontrollera om ditt problem kan hanteras av vår "Onlinesupport" som också finns under "Support" på musictribe.com. Alternativt kan du skicka in ett online-garantianspråk på musictribe.com INNAN du returnerar produkten.

3. Strömanslutningar. Innan du ansluter enheten till ett eluttag, se till att du använder rätt nätspanning för just din modell. Felaktiga säkringar måste bytas ut mot säkringar av samma typ och märkning utan undantag.

EN

ES

FR

DE

PT

IT

NL

SE

PL

FEDERAL COMMUNICATIONS COMMISSION COMPLIANCE INFORMATION

Turbosound

TVB-AN BERLIN SERIES

Responsible Party Name: **Music Tribe Commercial NV Inc.**

Address: **122 E. 42nd St.1,
8th Floor NY, NY 10168,
United States**

Email Address: **legal@musictribe.com**

TVB-AN BERLIN SERIES

This equipment has been tested and found to comply with the limits for a Class A digital device, pursuant to part 15 of the FCC Rules. These limits are designed to provide reasonable protection against harmful interference when the equipment is operated in a commercial environment. This equipment generates, uses, and can radiate radio frequency energy and, if not installed and used in accordance with the instruction manual, may cause harmful interference to radio communications. Operation of this equipment in a residential area is likely to cause harmful interference in which case the user will be required to correct the interference at his own expense.

This equipment complies with Part 15 of the FCC rules. Operation is subject to the following two conditions:

- (1) this device may not cause harmful interference, and
- (2) this device must accept any interference received, including interference that may cause undesired operation.

Warning: Operation of this equipment in a residential environment could cause radio interference.

Important information:

Changes or modifications to the equipment not expressly approved by Music Tribe can void the user's authority to use the equipment.



Hereby, Music Tribe declares that this product is in compliance with Directive 2014/35/EU, Directive 2014/30/EU, Directive 2011/65/EU and Amendment 2015/863/EU, Directive 2012/19/EU, Regulation 519/2012 REACH SVHC and Directive 1907/2006/EC.

Full text of EU DoC is available at <https://community.musictribe.com/>

EU Representative: Music Tribe Brands DK A/S
Address: Gammel Strand 44, DK-1202 København K, Denmark

UK Representative: Music Tribe Brands UK Ltd.
Address: 6 Lloyds Avenue, Unit 4CL London EC3N 3AX, United Kingdom

