

# Quick Start Guide

EN

ES

FR

DE

PT

IT

NL

SE

PL

JP

CN

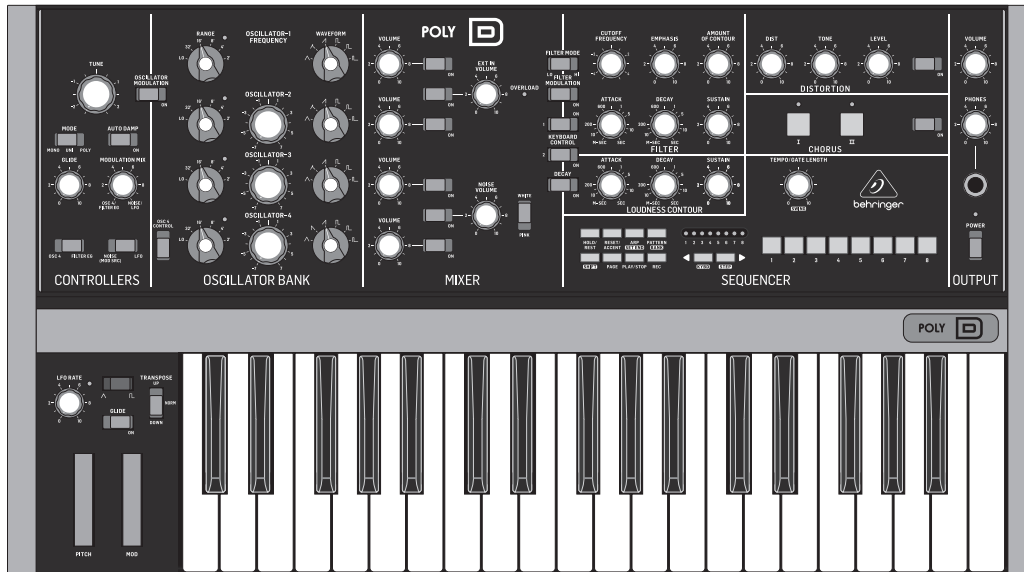

## POLY D

Analog 4-Voice Polyphonic Synthesizer with 37 Full-Size Keys, 4 VCOs, Classic Ladder Filter, LFO, BBD Stereo Chorus, Distortion, 32-Step Sequencer and Arpeggiator

EN

**EN Important Safety Instructions**

ES

FR



Terminals marked with this symbol carry electrical current of sufficient magnitude to constitute risk of electric shock.

Use only high-quality professional speaker cables with ¼" TS or twist-locking plugs pre-installed. All other installation or modification should be performed only by qualified personnel.



This symbol, wherever it appears, alerts you to the presence of uninsulated dangerous voltage inside the enclosure - voltage that may be sufficient to constitute a risk of shock.



This symbol, wherever it appears, alerts you to important operating and maintenance instructions in the accompanying literature. Please read the manual.

**Caution**

To reduce the risk of electric shock, do not remove the top cover (or the rear section). No user serviceable parts inside. Refer servicing to qualified personnel.

**Caution**

To reduce the risk of fire or electric shock, do not expose this appliance to rain and moisture. The apparatus shall not be exposed to dripping or splashing liquids and no objects filled with liquids, such as vases, shall be placed on the apparatus.

**Caution**

These service instructions are for use by qualified service personnel only. To reduce the risk of electric shock do not perform any servicing other than that contained in the operation instructions. Repairs have to be performed by qualified service personnel.

**Warning**

Please refer to the information on the exterior of bottom enclosure for electrical and safety information before installing or operating the device.

1. Please read and follow all instructions and warnings.
2. Keep the apparatus away from water (except for outdoor products).
3. Clean only with dry cloth.
4. Do not block ventilation openings. Do not install in a confined space. Install only according to manufacturer's instructions.
5. Protect the power cord from damage, particularly at plugs and appliance socket.
6. Do not install near any heat sources such as radiators, heat registers, stoves or other apparatus (including amplifiers) that produce heat.

7. Do not defeat the safety purpose of the polarized or grounding-type plug. A polarized plug has two blades with one wider than the other (only for USA and Canada). A grounding-type plug has two blades and a third grounding prong. The wide blade or the third prong are provided for your safety. If the provided plug does not fit into your outlet, consult an electrician for replacement of the obsolete outlet.

8. Protect the power cord from damage, particularly at plugs and appliance socket.

9. Use only attachments and accessories recommended by the manufacturer.



10. Use only specified carts, stands, tripods, brackets, or tables. Use caution to prevent tip-over when moving the cart/apparatus combination.

11. Unplug during storms, or if not in use for

a long period.

12. Only use qualified personnel for servicing, especially after damage.

13. The apparatus with protective earthing terminal shall be connected to a MAINS socket outlet with a protective earthing connection.

14. Where the MAINS plug or an appliance coupler is used as the disconnect device, the disconnect device shall remain readily operable.

15. Avoid installing in confined spaces like bookcases.

16. Do not place naked flame sources, such as lighted candles, on the apparatus.

17. Operating temperature range 5° to 45°C (41° to 113°F).

**LEGAL DISCLAIMER**

Music Tribe accepts no liability for any loss which may be suffered by any person who relies either wholly or in part upon any description, photograph, or statement contained herein. Technical specifications, appearances and other information are subject to change without notice. All trademarks are the property of their respective owners. Midas, Klark Teknik, Lab Gruppen, Lake, Tannoy, Turbosound, TC Electronic, TC Helicon, Behringer, Bugera, Aston Microphones and Coollaudio are trademarks or registered trademarks of Music Tribe Global Brands Ltd. © Music Tribe Global Brands Ltd. 2024 All rights reserved.

**LIMITED WARRANTY**

For the applicable warranty terms and conditions and additional information regarding Music Tribe's Limited Warranty, please see complete details online at [community.musictribe.com/support](http://community.musictribe.com/support).

**ES Instrucciones de seguridad**

Las terminales marcadas con este símbolo transportan corriente eléctrica de magnitud suficiente como para constituir un riesgo de descarga eléctrica. Utilice solo cables de altavoz profesionales y de alta calidad con conectores TS de 6,3 mm o de bayoneta prefijados. Cualquier otra instalación o modificación debe ser realizada únicamente por un técnico cualificado.



Este símbolo, siempre que aparece, le advierte de la presencia de voltaje peligroso sin aislar dentro de la caja; este voltaje puede ser suficiente para constituir un riesgo de descarga.



Este símbolo, siempre que aparece, le advierte sobre instrucciones operativas y de mantenimiento que aparecen en la documentación adjunta. Por favor, lea el manual.

**Atención**

Para reducir el riesgo de descarga eléctrica, no quite la tapa (o la parte posterior). No hay piezas en el interior del equipo que puedan ser reparadas por el usuario. Si es necesario, póngase en contacto con personal cualificado.

**Atención**

Para reducir el riesgo de incendio o descarga eléctrica, no exponga este aparato a la lluvia, humedad o alguna otra fuente que pueda salpicar o derramar algún líquido sobre el aparato. No coloque ningún tipo de recipiente para líquidos sobre el aparato.

**Atención**

Las instrucciones de servicio deben llevarlas a cabo exclusivamente personal cualificado. Para evitar el riesgo de una descarga eléctrica, no realice reparaciones que no se encuentren descritas en el manual de operaciones. Las reparaciones deben ser realizadas exclusivamente por personal cualificado.

**Advertencia**

Consulte la información en el exterior del recinto inferior para obtener información eléctrica y de seguridad antes de instalar u operar el dispositivo.

1. Por favor, lea y siga todas las instrucciones y advertencias.
2. Mantenga el aparato alejado del agua (excepto para productos diseñados para uso en exteriores).
3. Limpie solo con un paño seco.
4. No obstruya las aberturas de ventilación. No instale en un espacio confinado. Instale solo de acuerdo con las instrucciones del fabricante.

5. Proteja el cable de alimentación contra daños, especialmente en los enchufes y en el tomacorriente del aparato.

6. No lo instale cerca de fuentes de calor como radiadores, rejillas de calefacción, estufas u otros aparatos (incluyendo amplificadores) que generen calor.

7. No anule el propósito de seguridad del enchufe polarizado o del tipo con toma de tierra. Un enchufe polarizado tiene dos clavijas, una más ancha que la otra (solo para EE. UU. y Canadá). Un enchufe con toma de tierra tiene dos clavijas y una tercera clavija de toma de tierra. La clavija ancha o la tercera clavija se proporcionan para su seguridad. Si el enchufe suministrado no encaja en su toma de corriente, consulte a un electricista para reemplazar la toma obsoleta.

8. Proteja el cable de alimentación contra daños, especialmente en los enchufes y en el tomacorriente del aparato.

9. Utilice solo accesorios y accesorios recomendados por el fabricante.



10. Utilice solo carritos, soportes, trípodes, soportes o mesas especificados. Tenga cuidado para evitar que el carro/ combinación de aparatos se vuelque al moverlo.

11. Desenchufe durante tormentas o si no se utiliza durante un largo período.

12. Solo utilice personal cualificado para el servicio, especialmente después de daños.

13. El aparato con terminal de puesta a tierra protectora debe conectarse a un tomacorriente de red con una conexión de puesta a tierra protectora.

14. Cuando se utilice el enchufe de red o un acoplador de aparatos como dispositivo de desconexión, el dispositivo de desconexión debe seguir siendo fácilmente operable.

15. Evite la instalación en espacios confinados como estanterías.

16. No coloque fuentes de llama desnuda, como velas encendidas, en el aparato.

17. Rango de temperatura de funcionamiento de 5° a 45°C (41° a 113°F).

**NEGACIÓN LEGAL**

Music Tribe no admite ningún tipo de responsabilidad por cualquier daño o pérdida que pudiera sufrir cualquier persona por confiar total o parcialmente en la descripciones, fotografías o afirmaciones contenidas en este documento. Las especificaciones técnicas, imágenes y otras informaciones contenidas en este documento están sujetas a modificaciones sin previo aviso. Todas las marcas comerciales que aparecen aquí son propiedad de sus respectivos dueños. Midas, Klark Teknik, Lab Gruppen, Lake, Tannoy, Turbosound, TC Electronic, Behringer, Bugera, Aston Microphones y Coollaudio son marcas comerciales o marcas registradas de Music Tribe Global Brands Ltd. © Music Tribe Global Brands Ltd. 2024 Reservados todos los derechos.

**GARANTÍA LIMITADA**

Si quiere conocer los detalles y condiciones aplicables de la garantía así como información adicional sobre la Garantía limitada de Music Tribe, consulte online toda la información en la web [community.musictribe.com/support](http://community.musictribe.com/support).

**FR Consignes de sécurité**

Les points repérés par ce symbole portent une tension électrique suffisante pour constituer un risque d'électrocution.

Utilisez uniquement des câbles d'enceintes professionnels de haute qualité avec fiches Jack mono 6,35 mm ou fiches à verrouillages déjà installées. Toute autre installation ou modification doit être effectuée uniquement par un personnel qualifié.



Ce symbole avertit de la présence d'une tension dangereuse et non isolée à l'intérieur de l'appareil - elle peut provoquer des chocs électriques.

**Attention**

Ce symbol signale les consignes d'utilisation et d'entretien importantes dans la documentation fournie. Lisez les consignes de sécurité du manuel d'utilisation de l'appareil.

**Attention**

Pour éviter tout risque de choc électrique, ne pas ouvrir le capot de l'appareil ni démonter le panneau arrière. L'intérieur de l'appareil ne possède aucun élément réparable par l'utilisateur. Laissez toute réparation à un professionnel qualifié.

**Attention**

Pour réduire les risques de feu et de choc électrique, n'exposez pas cet appareil à la pluie, à la moisissure, aux gouttes ou aux éclaboussures. Ne posez pas de récipient contenant un liquide sur l'appareil (un vase par exemple).

**Attention**

Ces consignes de sécurité et d'entretien sont destinées à un personnel qualifié. Pour éviter tout risque de choc électrique, n'effectuez aucune réparation sur l'appareil qui ne soit décrite par le manuel d'utilisation. Les éventuelles réparations doivent être effectuées uniquement par un technicien spécialisé.

**Avertissement**

Veillez vous référer aux informations situées à l'extérieur du boîtier inférieur pour obtenir les renseignements électriques et de sécurité avant d'installer ou d'utiliser l'appareil.

1. Veuillez lire et suivre toutes les instructions et avertissements.
2. Éloignez l'appareil de l'eau (sauf pour les produits conçus pour une utilisation en extérieur).
3. Nettoyez uniquement avec un chiffon sec.
4. Ne bloquez pas les ouvertures de ventilation. N'installez pas dans un espace confiné. Installez uniquement selon les instructions du fabricant.
5. Protégez le cordon d'alimentation contre les dommages, en particulier au niveau des fiches et de la prise de l'appareil.

6. N'installez pas près de sources de chaleur telles que radiateurs, registres de chaleur, cuisinières ou autres appareils (y compris les amplificateurs) qui produisent de la chaleur.

7. Ne contrecarrez pas le but de sécurité de la fiche polarisée ou de type mise à la terre. Une fiche polarisée a deux lames, l'une plus large que l'autre (uniquement pour les États-Unis et le Canada). Une fiche de type mise à la terre a deux lames et une troisième broche de mise à la terre. La lame large ou la troisième broche sont fournies pour votre sécurité. Si la fiche fournie ne s'adapte pas à votre prise, consultez un électricien pour remplacer la prise obsolète.

8. Protégez le cordon d'alimentation contre les dommages, en particulier au niveau des fiches et de la prise de l'appareil.

9. Utilisez uniquement des accessoires et des pièces recommandés par le fabricant.



10. Utilisez uniquement des chariots, des supports, des trépieds, des supports ou des tables spécifiés. Faites attention pour éviter le renversement lors du déplacement de la

combinaison chariot/appareil.

11. Débranchez pendant les tempêtes ou si l'appareil n'est pas utilisé pendant une longue période.
12. Utilisez uniquement du personnel qualifié pour l'entretien, surtout après des dommages.
13. L'appareil avec une borne de mise à la terre protectrice doit être connecté à une prise secteur avec une connexion de mise à la terre protectrice.
14. Lorsque la fiche secteur ou un coupleur d'appareil est utilisé comme dispositif de déconnexion, le dispositif de déconnexion doit rester facilement utilisable.
15. Évitez l'installation dans des espaces confinés comme des bibliothèques.
16. Ne placez pas de sources de flamme nue, telles que des bougies allumées, sur l'appareil.
17. Plage de température de fonctionnement de 5° à 45°C (41° à 113°F).

**DÉNI LÉGAL**

Music Tribe ne peut être tenu pour responsable pour toute perte pouvant être subie par toute personne se fiant en partie ou en totalité à toute description, photographie ou affirmation contenue dans ce document. Les caractéristiques, l'apparence et d'autres

EN

ES

FR

informations peuvent faire l'objet de modifications sans notification. Toutes les marques appartiennent à leurs propriétaires respectifs. Midas, Klark Teknik, Lab Gruppen, Lake, Tannoy, Turbosound, TC Electronic, TC Helicon, Behringer, Bugera, Aston Microphones et Coolaudio sont des marques ou marques déposées de Music Tribe Global Brands Ltd. © Music Tribe Global Brands Ltd. 2024 Tous droits réservés.

## GARANTIE LIMITÉE

Pour connaître les termes et conditions de garantie applicables, ainsi que les informations supplémentaires et détaillées sur la Garantie Limitée de Music Tribe, consultez le site Internet [community.musictribe.com/support](http://community.musictribe.com/support).

FR

DE

PT

IT

## DE Wichtige Sicherheitshinweise



### Vorsicht

Die mit dem Symbol markierten Anschlüsse führen so viel Spannung, dass die Gefahr eines Stromschlags besteht. Verwenden Sie nur hochwertige, professionelle Lautsprecherkabel mit vorinstallierten 6,35 mm MONO-Klinkensteckern oder Lautsprecherstecker mit Drehverriegelung. Alle anderen Installationen oder Modifikationen sollten nur von qualifiziertem Fachpersonal ausgeführt werden.



Dieses Symbol weist Sie immer dann darauf hin, wenn es erscheint, dass im Inneren des Gehäuses gefährliche unisolierte Spannung vorhanden ist – eine Spannung, die ausreichend sein kann, um ein Stromschlagrisiko darzustellen.



Dieses Symbol weist Sie an jeder Stelle, an der es erscheint, auf wichtige Betriebs- und Wartungsanweisungen in der beiliegenden Literatur hin. Bitte lesen Sie die Bedienungsanleitung.



### Achtung

Um eine Gefährdung durch Stromschlag auszuschließen, darf die Geräteabdeckung bzw. Geräterückwand nicht abgenommen werden. Im Innern des Geräts befinden sich keine vom Benutzer reparierbaren Teile. Reparaturarbeiten dürfen nur von qualifiziertem Personal ausgeführt werden.



### Achtung

Um eine Gefährdung durch Feuer bzw. Stromschlag auszuschließen, darf dieses Gerät weder Regen oder Feuchtigkeit ausgesetzt werden noch sollten Spritzwasser oder

tropfende Flüssigkeiten in das Gerät gelangen können. Stellen Sie keine mit Flüssigkeit gefüllten Gegenstände, wie z.B. Vasen, auf das Gerät.



### Achtung

Die Service-Hinweise sind nur durch qualifiziertes Personal zu befolgen. Um eine Gefährdung durch Stromschlag zu vermeiden, führen Sie bitte keinerlei Reparaturen an dem Gerät durch, die nicht in der Bedienungsanleitung beschrieben sind. Reparaturen sind nur von qualifiziertem Fachpersonal durchzuführen.



### Achtung

Bitte beachten Sie die Informationen auf der Außenseite der unteren Abdeckung bezüglich elektrischer und sicherheitstechnischer Hinweise, bevor Sie das Gerät installieren oder in Betrieb nehmen.

- Bitte lesen Sie alle Anweisungen und Warnhinweise sorgfältig durch und befolgen Sie diese.
- Halten Sie das Gerät von Wasser fern (außer bei Produkten für den Außenbereich).
- Reinigen Sie nur mit einem trockenen Tuch.
- Blockieren Sie nicht die Belüftungsöffnungen. Installieren Sie das Gerät nicht in einem engen Raum und nur gemäß den Anweisungen des Herstellers.
- Schützen Sie das Netzkabel vor Beschädigungen, insbesondere an Steckern und Gerätebuchsen.
- Installieren Sie das Gerät nicht in der Nähe von Wärmequellen wie Heizkörpern, Heizregistern, Öfen oder anderen Geräten (einschließlich Verstärkern), die Wärme erzeugen.
- Heben Sie nicht den Sicherheitszweck des polarisierten oder geerdeten Steckers auf. Ein polarisierter Stecker hat zwei Klingen, von denen eine breiter ist als die andere (nur für USA und Kanada). Ein geerdeter Stecker hat zwei Klingen und einen dritten Erdungszapfen. Die breite Klinge oder der dritte Zapfen dienen Ihrer Sicherheit. Wenn der mitgelieferte Stecker nicht in Ihre Steckdose passt, konsultieren Sie einen Elektriker, um die veraltete Steckdose zu ersetzen.
- Schützen Sie das Netzkabel vor Beschädigungen, insbesondere an Steckern und Gerätebuchsen.
- Verwenden Sie nur vom Hersteller empfohlene Anbaugeräte und Zubehörteile.



10. Verwenden Sie nur spezifizierte Wagen, Ständer, Stative, Halterungen oder Tische. Achten Sie darauf, dass der Wagen/Geräte-Kombination beim Bewegen nicht umkippt.

11. Ziehen Sie bei Gewittern oder bei längerer Nichtbenutzung den Stecker.

12. Lassen Sie nur qualifiziertes Personal für Wartungsarbeiten arbeiten, besonders nach Beschädigungen.

13. Das Gerät mit schützendem Erdungsterminal muss an eine Steckdose mit schützender Erdungsverbinding angeschlossen werden.

14. Wenn der Netzstecker oder ein Gerätekuppler als Trennvorrichtung verwendet wird, muss die Trennvorrichtung leicht bedienbar bleiben.

15. Vermeiden Sie die Installation in engen Räumen wie Bücherregalen.

16. Platzieren Sie keine offenen Flammenquellen, wie brennende Kerzen, auf dem Gerät.

17. Betriebstemperaturbereich von 5°C bis 45°C (41°F bis 113°F).

## HAFTUNGSAUSSCHLUSS

Music Tribe übernimmt keine Haftung für Verluste, die Personen entstanden sind, die sich ganz oder teilweise auf hier enthaltene Beschreibungen, Fotos oder Aussagen verlassen haben. Technische Daten, Erscheinungsbild und andere Informationen können ohne vorherige Ankündigung geändert werden. Alle Warenzeichen sind Eigentum der jeweiligen Inhaber. Midas, Klark Teknik, Lab Gruppen, Lake, Tannoy, Turbosound, TC Electronic, TC Helicon, Behringer, Bugera, Aston Microphones und Coolaudio sind Warenzeichen oder eingetragene Warenzeichen der Music Tribe Global Brands Ltd. © Music Tribe Global Brands Ltd. 2024 Alle Rechte vorbehalten.

## BESCHRÄNKTE GARANTIE

Die geltenden Garantiebedingungen und zusätzliche Informationen bezüglich der von Music Tribe gewährten beschränkten Garantie finden Sie online unter [community.musictribe.com/support](http://community.musictribe.com/support).

## PT Instruções de Segurança Importantes



### Aviso!

Terminais marcados com o símbolo carregam corrente elétrica de magnitude suficiente para constituir um risco de choque elétrico. Use apenas cabos de alto-falantes de alta qualidade com plugues TS de ¼" ou plugues com trava de torção pré-instalados. Todas as outras instalações e modificações devem ser efetuadas por pessoas qualificadas.



Este símbolo, onde quer que apareça, alerta para a presença de tensão perigosa não isolada dentro do invólucro - uma tensão que pode ser suficiente para constituir um risco de choque.



Este símbolo, onde quer que o encontre, alerta-o para a leitura das instruções de manuseamento que acompanham o equipamento. Por favor leia o manual de instruções.



### Atenção

De forma a diminuir o risco de choque eléctrico, não remover a cobertura (ou a secção de trás). Não existem peças substituíveis por parte do utilizador no seu interior. Para esse efeito recorrer a um técnico qualificado.



### Atenção

Para reduzir o risco de incêndios ou choques eléctricos o aparelho não deve ser exposto à chuva nem à humidade. Além disso, não deve ser sujeito a salpicos, nem devem ser colocados em cima do aparelho objectos contendo líquidos, tais como jarras.



### Atenção

Estas instruções de operação devem ser utilizadas, em exclusivo, por técnicos de assistência qualificados. Para evitar choques eléctricos não proceda a reparações ou intervenções, que não as indicadas nas instruções de operação, salvo se possuir as qualificações necessárias. Para evitar choques eléctricos não proceda a reparações ou intervenções, que não as indicadas nas instruções de operação. Só o deverá fazer se possuir as qualificações necessárias.



### Aviso

Consulte as informações na parte externa do invólucro inferior para obter informações elétricas e de segurança antes de instalar ou operar o dispositivo.

- Por favor, leia e siga todas as instruções e advertências.
- Mantenha o aparelho longe da água (exceto para produtos destinados a uso externo).
- Limpe apenas com um pano seco.
- Não obstrua as aberturas de ventilação. Não instale em espaços confinados. Instale apenas de acordo com as instruções do fabricante.
- Proteja o cabo de alimentação contra danos, especialmente nos plugs e na tomada do aparelho.
- Não instale próximo a fontes de calor, como radiadores, registros de calor, fogões ou outros aparelhos (incluindo amplificadores) que produzam calor.
- Não desfaça a finalidade de segurança da tomada polarizada ou do tipo com aterramento. Uma tomada polarizada possui duas lâminas, sendo uma mais larga que a outra (apenas para EUA e Canadá). Uma tomada com aterramento possui duas lâminas e uma terceira ponta de aterramento. A lâmina larga ou a terceira ponta são fornecidas para sua segurança. Se o plug fornecido não se encaixa na sua tomada, consulte um electricista para substituir a tomada obsoleta.
- Proteja o cabo de alimentação contra danos, especialmente nos plugs e na tomada do aparelho.
- Use apenas acessórios e equipamentos recomendados pelo fabricante.



10. Use apenas carrinhos, suportes, tripés, suportes ou mesas especificados. Tenha cuidado para evitar tombamentos ao mover a combinação carrinho/aparelho.

11. Desconecte durante tempestades ou se não estiver em uso por um longo período.

12. Use apenas pessoal qualificado para serviços, especialmente após danos.

13. O aparelho com terminal de aterramento protetor deve ser conectado a uma tomada de corrente com conexão de aterramento protetor.

14. Quando o plugue de corrente ou um acoplador de aparelho é usado como dispositivo de desconexão, o dispositivo de desconexão deve permanecer prontamente operável.

15. Evite instalar em espaços confinados, como estantes.

16. Não coloque fontes de chama nua, como velas acesas, no aparelho.

17. Faixa de temperatura de operação de 5°C a 45°C (41°F a 113°F).

## LEGAL RENUNCIANTE

O Music Tribe não se responsabiliza por perda alguma que possa ser sofrida por qualquer pessoa que dependa, seja de maneira completa ou parcial, de qualquer descrição, fotografia, ou declaração aqui contidas. Dados técnicos, aparências e outras informações estão sujeitas a modificações sem aviso prévio. Todas as marcas são propriedade de seus respectivos donos. Midas, Klark Teknik, Lab Gruppen, Lake, Tannoy, Turbosound, TC Electronic, TC Helicon, Behringer, Bugera, Aston Microphones e Coolaudio são marcas ou marcas registradas do Music Tribe Global Brands Ltd. © Music Tribe Global Brands Ltd. 2024 Todos direitos reservados.

## GARANTIA LIMITADA

Para obter os termos de garantia aplicáveis e condições e informações adicionais a respeito da garantia limitada do Music Tribe, favor verificar detalhes na íntegra através do website [community.musictribe.com/support](http://community.musictribe.com/support).

## IT Informazioni importanti



### Attenzione

I terminali contrassegnati da questo simbolo conducono una corrente elettrica di magnitudine sufficiente a costituire un rischio di scossa elettrica. Utilizzare solo cavi per altoparlanti professionali di alta qualità con jack sbilanciati da 6,35mm. o connettori con blocco a rotazione. Tutte le altre installazioni o modifiche devono essere eseguite esclusivamente da personale qualificato.



### Attenzione

Questo simbolo, ovunque appaia, avverte della presenza di una tensione pericolosa non isolata all'interno dello chassis, tensione che può essere sufficiente per costituire un rischio di scossa elettrica.



### Attenzione

Questo simbolo, ovunque appaia, segnala importanti istruzioni operative e di manutenzione nella documentazione allegata. Si invita a leggere il manuale.



### Attenzione

Per ridurre il rischio di scosse elettriche, non rimuovere il coperchio superiore (o la sezione posteriore). All'interno non ci sono parti riparabili dall'utente. Per la manutenzione rivolgersi a personale qualificato.



### Attenzione

Per ridurre il rischio di incendi o scosse elettriche, non esporre questo apparecchio a pioggia e umidità. L'apparecchio non deve essere esposto a gocciolio o schizzi di liquidi e nessun oggetto contenente liquidi, come vasi, deve essere collocato sull'apparecchio.



### Attenzione

Queste istruzioni di servizio sono destinate esclusivamente a personale qualificato. Per ridurre il rischio di scosse elettriche non eseguire interventi di manutenzione diversi da quelli contenuti nel manuale di istruzioni. Le riparazioni devono essere eseguite da personale di assistenza qualificato.



### Attenzione

Consultare le informazioni sulla parte esterna dell'involo cro inferiore per ottenere informazioni elettriche e di sicurezza prima di installare o utilizzare il dispositivo.

- Si prega di leggere e seguire tutte le istruzioni e gli avvertimenti.
- Mantenere l'apparecchio lontano dall'acqua (tranne che per i prodotti destinati all'uso all'aperto).
- Pulire solo con un panno asciutto.
- Non ostruire le aperture di ventilazione. Non installare in spazi ristretti. Installare solo secondo le istruzioni del produttore.
- Proteggere il cavo di alimentazione dai danni, soprattutto alle spine e alla presa dell'elettrodomestico.
- Non installare vicino a fonti di calore come termosifoni, bocchette di calore, fornelli o altri apparecchi (compresi gli amplificatori) che producono calore.
- Non eludere lo scopo di sicurezza della spina polarizzata o della spina con messa a terra. Una spina polarizzata ha due lame di cui una più larga dell'altra (solo per USA e Canada). Una spina con messa a terra ha due lame e una terza spina di messa a terra. La lama larga o la terza spina sono fornite per la vostra sicurezza. Se la spina fornita non si adatta alla vostra presa, consultare un elettricista per la sostituzione della presa obsoleta.
- Proteggere il cavo di alimentazione dai danni, soprattutto alle spine e alla presa dell'elettrodomestico.

FR

DE

PT

IT

9. Utilizzare solo accessori e attrezzature raccomandati dal produttore.



10. Utilizzare solo carrelli, supporti, treppiedi, staffe o tavoli specifici. Prestare attenzione per evitare il ribaltamento durante lo spostamento della combinazione carrello/apparecchio.

11. Scollegare durante le tempeste o se non viene utilizzato per un lungo periodo.

12. Utilizzare solo personale qualificato per la manutenzione, specialmente dopo danni.

13. L'apparecchio con terminale di messa a terra protettiva deve essere collegato a una presa di corrente con connessione di messa a terra protettiva.

14. Se la spina di rete o un accoppiatore dell'elettrodomestico viene utilizzato come dispositivo di disconnessione, il dispositivo di disconnessione deve rimanere facilmente utilizzabile.

15. Evitare l'installazione in spazi ristretti come librerie.

16. Non posizionare fonti di fiamma nuda, come candele accese, sull'apparecchio.

17. Intervallo di temperatura di funzionamento da 5°C a 45°C (da 41°F a 113°F).

## NL Belangrijke veiligheidsvoorschriften



### Waarschuwing

Aansluitingen die gemerkt zijn met het symbool voeren een zodanig hoge spanning dat ze een risico vormen voor elektrische schokken. Gebruik uitsluitend kwalitatief hoogwaardige, in de handel verkrijgbare luidsprekerkabels die voorzien zijn van ¼" TS stekkers. Laat uitsluitend gekwalificeerd personeel alle overige installatie- of modificatiehandelingen uitvoeren.



Dit symbool waarschuwt u, waar het ook verschijnt, voor de aanwezigheid van ongeïsoleerde gevaarlijke spanning binnenin de behuizing - spanning die voldoende kan zijn om een risico op elektrische schokken te vormen.



Dit symbool wijst u altijd op belangrijke bedienings- en onderhoudsvoorschriften in de bijbehorende documenten. Wij vragen u dringend de handleiding te lezen.



### Attentie

Verwijder in geen geval de bovenste afdekking (van het achterste gedeelte) anders bestaat er gevaar voor een elektrische schok. Het apparaat bevat geen te onderhouden onderdelen. Reparatiewerkzaamheden mogen uitsluitend door gekwalificeerd personeel uitgevoerd worden.



### Attentie

Om het risico op brand of elektrische schokken te beperken, dient u te voorkomen dat dit apparaat wordt blootgesteld aan regen en vocht. Het apparaat mag niet worden blootgesteld aan neerdruppelend of opsattend water en er mogen geen met water gevulde voorwerpen – zoals een vaas – op het apparaat worden gezet.



### Attentie

Deze onderhoudsinstructies zijn uitsluitend bedoeld voor gekwalificeerd onderhoudspersoneel. Om elektrische schokken te voorkomen, mag u geen andere onderhoudshandelingen verrichten dan in de bedieningsinstructies vermeld staan. Reparatiewerkzaamheden mogen alleen uitgevoerd worden door gekwalificeerd onderhoudspersoneel.



### Waarschuwing

Raadpleeg de informatie op de buitenkant van de onderste behuizing voor elektrische en veiligheidsinformatie voordat u het apparaat installeert of bedient.

1. Gelieve alle instructies en waarschuwingen zorgvuldig te lezen en op te volgen.
2. Houd het apparaat uit de buurt van water (behalve voor producten bedoeld voor gebruik buitenshuis).
3. Reinig alleen met een droge doek.

4. Blokkeer de ventilatieopeningen niet. Installeer niet in een afgesloten ruimte. Installeer alleen volgens de instructies van de fabrikant.

5. Bescherm de voedingskabel tegen schade, vooral bij stekkers en het stopcontact van het apparaat.

6. Installeer niet in de buurt van warmtebronnen zoals radiatoren, warmte registers, fornuizen of andere apparaten (inclusief versterkers) die warmte produceren.

7. Hef het veiligheidsdoel van de gepolariseerde of geaarde stekker niet op. Een gepolariseerde stekker heeft twee pennen waarvan één breder is dan de andere (alleen voor de VS en Canada). Een geaarde stekker heeft twee pennen en een derde aardingspen. De brede pen of de derde pen zijn voor uw veiligheid. Als de meegeleverde stekker niet in uw stopcontact past, raadpleeg dan een elektricien om het verouderde stopcontact te vervangen.

8. Bescherm de voedingskabel tegen schade, vooral bij stekkers en het stopcontact van het apparaat.

9. Gebruik alleen accessoires en apparatuur die door de fabrikant worden aanbevolen.



10. Gebruik alleen gespecificeerde karren, stands, statieven, beugels of tafels. Wees voorzichtig om kantelen te voorkomen bij het verplaatsen van de kar/apparaatcombinatie.

11. Trek de stekker uit tijdens stormen of als het apparaat gedurende lange tijd niet wordt gebruikt.

12. Gebruik alleen gekwalificeerd personeel voor onderhoud, vooral na schade.

13. Het apparaat met een beschermende aardingsaansluiting moet worden aangesloten op een stopcontact met een beschermende aardingsverbinding.

14. Als de stekker van het stopcontact of een apparaatkoppeling als het ontkoppelingapparaat wordt gebruikt, moet het ontkoppelingapparaat gemakkelijk bedienbaar blijven.

15. Vermijd installatie in afgesloten ruimtes zoals boekenkasten.

16. Plaats geen open vlambronnen, zoals brandende kaarsen, op het apparaat.

17. Bedrijfstemperatuurbereik van 5°C tot 45°C (41°F tot 113°F).

## WETTELIJKE ONTKENNING

Music Tribe aanvaardt geen aansprakelijkheid voor enig verlies dat kan worden geleden door een persoon die geheel of gedeeltelijk vertrouwt op enige beschrijving, foto of verklaring hierin. Technische specificaties, verschijningen en andere informatie kunnen zonder voorafgaande kennisgeving worden gewijzigd. Alle handelsmerken zijn eigendom van hun respectievelijke eigenaren. Midas, Klark Teknik, Lab Gruppen, Lake, Tannoy, Turbosound, TC Electronic, TC Helicon, Behringer, Bugera, Aston Microphones en Coolaudio zijn handelsmerken of gedeponeerde handelsmerken van Music Tribe Global Brands Ltd. © Music Tribe Global Brands Ltd. 2024 Alle rechten voorbehouden.

## BEPERKTE GARANTIE

Voor de toepasselijke garantievoorwaarden en aanvullende informatie met betrekking tot de beperkte garantie van Music Tribe, zie de volledige details online op [community.musictribe.com/support](http://community.musictribe.com/support).

## SE Viktiga säkerhetsanvisningar



### Varning

Uttag markerade med symbolen leder elektrisk strömstyrka som är tillräckligt stark för att utgöra en risk för elchock. Använd endast högkvalitativa, kommersiellt tillgängliga högtalarkablar med förhåndsinstallerade ¼" TS-kontakter. All annan installering eller modifikation bör endast utföras av kompetent personal.



Denna symbol, var den än förekommer, varnar för närvaron av farlig, oisolerad spänning inuti höljet - spänning som kan vara tillräcklig för att utgöra en risk för stöt.



Den här symbolen hänvisar till viktiga punkter om användning och underhåll i den medföljande dokumentationen. Var vänlig och läs bruksanvisningen.



### Försiktighet

Minska risken för elektriska stötar genom att aldrig ta av höljet upptill på apparaten (eller ta av baksidan). Inuti apparaten finns det inga delar som kan repareras av användaren. Endast kvalificerad personal får genomföra reparationer.



### Försiktighet

För att minska risken för brand och elektriska stötar ska apparaten skyddas mot regn och fukt. Apparaten går inte utsättas för dropp eller spill och inga vattenbehållare som vaser etc. får placeras på den.



### Försiktighet

Serviceinstruktionen är enbart avsedd för kvalificerad servicepersonal. För att undvika risker genom elektriska stötar, genomföra inga reparationer på apparaten, vilka inte är beskrivna i bruksanvisningen. Endast kvalificerad fackpersonal får genomföra reparationerna.



### Varning

Vänligen se informationen på utsidan av bottenhöljet för elektrisk och säkerhetsinformation innan du installerar eller använder enheten.

1. Vänligen läs och följ alla instruktioner och varningar noggrant.

2. Håll apparaten borta från vatten (utom för utomhusprodukter).

3. Rengör endast med en torr trasa.

4. Blockera inte ventilationsöppningarna. Installera inte i trånga utrymmen. Installera endast enligt tillverkarens anvisningar.

5. Skydda nätkabeln från skador, särskilt vid kontakter och apparatkontakten.

6. Installera inte nära värme källor som element, värmeregistrar, spisar eller andra apparater (inklusive förstärkare) som producerar värme.

7. Förstör inte säkerhetsfunktionen hos den polariserade eller jordade kontakten. En polariserad kontakt har två blad varav ett är bredare än det andra (endast för USA och Kanada). En jordad kontakt har två blad och en tredje jordningsstift. Det breda bladet eller det tredje stiftet är till för din säkerhet. Om den medföljande kontakten inte passar i ditt uttag, kontakta en elektriker för att byta ut det föråldrade uttaget.

8. Skydda nätkabeln från skador, särskilt vid kontakter och apparatkontakten.

9. Använd endast tillbehör och tillbehör som rekommenderas av tillverkaren.



10. Använd endast specificerade vagnar, ställ, stativ, fästen eller bord. Var försiktig för att förhindra vältningsrisk när du flyttar vagnen/ apparatkombinationen.

11. Koppla ur under åskväder eller om enheten inte används under en längre tid.

12. Använd endast kvalificerad personal för service, särskilt efter skador.

13. Apparaten med skyddsjordanslutning ska anslutas till ett vägguttag med skyddsjordanslutning.

14. Om nätkontakten eller en apparatkoppling används som fränkopplingsanordning måste fränkopplingsanordningen vara lätt åtkomlig.

15. Undvik installation i trånga utrymmen som bokhyllor.

16. Placera inte öppna lågor, som tända ljus, på apparaten.

17. Drifttemperaturområde 5°C till 45°C (41°F till 113°F).

## FRISKRIVNINGSKLAUSUL

Music Tribe tar inget ansvar för någon förlust som kan drabbas av någon person som helt eller delvis förlitar sig på någon beskrivning, fotografi eller uttalande som finns här. Tekniska specifikationer, utseenden och annan information kan ändras utan föregående meddelande. Alla varumärken tillhör respektive ägare. Midas, Klark Teknik, Lab Gruppen, Lake, Tannoy, Turbosound, TC Electronic, TC Helicon, Behringer, Bugera, Aston Microphones och Coolaudio är varumärken eller registrerade varumärken som tillhör Music Tribe Global Brands Ltd. © Music Tribe Global Brands Ltd. 2024 Alla Rättigheter reserverade.

## BEGRÄNSAD GARANTI

För tillämpliga garantivillkor och ytterligare information om Music Tribes begränsade garanti, se fullständig information online på [community.musictribe.com/support](http://community.musictribe.com/support).

## PL Ważne informacje o bezpieczeństwie



### Uwaga

Terminale oznaczone symbolem przenoszą wystarczająco wysokie napięcie elektryczne, aby stworzyć ryzyko porażenia prądem. Używaj wyłącznie wysokiej jakości fabrycznie przygotowanych kabli z zainstalowanymi wtyczkami ¼" TS. Wszystkie inne instalacje lub modyfikacje powinny być wykonywane wyłącznie przez wykwalifikowany personel techniczny.



Ten symbol, gdziekolwiek się pojawi, informuje Cię o obecności nieizolowanego niebezpiecznego napięcia wewnątrz obudowy - napięcia, które może stanowić ryzyko porażenia.



Ten symbol informuje o ważnych wskazówkach dotyczących obsługi i konserwacji urządzenia w dołączonej dokumentacji. Proszę przeczytać stosowne informacje w instrukcji obsługi.



### Uwaga

W celu wyeliminowania zagrożenia porażenia prądem zabrania się zdejmowania obudowy lub tylnej ścianki urządzenia. Elementy znajdujące się we wnętrzu urządzenia nie mogą być naprawiane przez użytkownika. Naprawy mogą być wykonywane jedynie przez wykwalifikowany personel.



### Uwaga

W celu wyeliminowania zagrożenia porażenia prądem lub zapalenia się urządzenia nie wolno wystawiać go na działanie deszczu i wilgotności oraz dopuszczać do tego, aby do wnętrza dostała się woda lub inna ciecz. Nie należy stawiać na urządzeniu napełnionych cieczą przedmiotów takich jak np. wazony lub szklanki.



### Uwaga

Prace serwisowe mogą być wykonywane jedynie przez wykwalifikowany personel. W celu uniknięcia zagrożenia porażenia prądem nie należy wykonywać żadnych manipulacji, które nie są opisane w instrukcji obsługi. Naprawy wykonywane mogą być jedynie przez wykwalifikowany personel techniczny.

**Ostrzeżenie**

Przed zainstalowaniem lub uruchomieniem urządzenia prosimy zajrzeć do informacji umieszczonej na zewnętrznej części dolnej obudowy dotyczącej informacji elektrycznych i bezpieczeństwa.

1. Proszę przeczytać i ściśle przestrzegać wszystkich instrukcji i ostrzeżeń.
2. Trzymaj urządzenie z dala od wody (z wyjątkiem produktów przeznaczonych do użytku na zewnątrz).
3. Czyść tylko suchą szmatką.
4. Nie blokuj otworów wentylacyjnych. Nie instaluj w zamkniętym miejscu. Instaluj tylko zgodnie z instrukcjami producenta.
5. Zabezpiecz przewód zasilający przed uszkodzeniem, zwłaszcza przy wtyczkach i gnieździe urządzenia.
6. Nie instaluj w pobliżu źródeł ciepła, takich jak grzejniki, rejestratory ciepła, kuchenki lub inne urządzenia (w tym wzmocniacze), które generują ciepło.
7. Nie ulewaj celowo bezpieczeństwa wtyczki spolaryzowanej lub wtyczki z uziemieniem. Wtyczka spolaryzowana ma dwie wtyczki, z których jedna jest szersza niż druga (tylko dla USA i Kanady). Wtyczka z uziemieniem ma dwie wtyczki i trzeci bolc uziemiający. Szeroka wtyczka lub trzeci bolc są dostarczone dla Twojego bezpieczeństwa. Jeśli dostarczona wtyczka nie pasuje do Twojej gniazdka, skonsultuj się z elektrykiem w celu wymiany przestarzałego gniazdka.
8. Zabezpiecz przewód zasilający przed uszkodzeniem, zwłaszcza przy wtyczkach i gnieździe urządzenia.
9. Używaj tylko akcesoriów i dodatków zalecanych przez producenta.



10. Używaj tylko określonych wózków, stojaków, statywów, uchwytów lub stolików. Uważaj, aby uniknąć przewrócenia wózka/kombinacji urządzenia podczas przemieszczania.

11. Odłączaj w czasie burz lub jeśli urządzenie nie jest używane przez długi okres.
12. Korzystaj tylko z kwalifikowanego personelu do serwisowania, zwłaszcza po uszkodzeniach.
13. Urządzenie z zabezpieczonym terminalem uziemiającym powinno być podłączone do gniazdka sieciowego z połączeniem ochronnym.
14. Jeśli wtyczka sieciowa lub złącze urządzenia jest używane jako urządzenie odłączające, urządzenie odłączające powinno pozostać łatwo dostępne.
15. Unikaj instalacji w zamkniętych miejscach, takich jak biblioteczki.
16. Nie umieszczaj źródeł otwartego ognia, takich jak palące się świece, na urządzeniu.
17. Zakres temperatury pracy od 5°C do 45°C (od 41°F do 113°F).

**ZASTRZEŻENIA PRAWNE**

Music Tribe nie ponosi odpowiedzialności za jakiegokolwiek straty, które mogą ponieść osoby, które polegają w całości lub w części na jakimkolwiek opisie, fotografii lub oświadczeniu zawartym w niniejszym dokumencie. Specyfikacje techniczne, wygląd i inne informacje mogą ulec zmianie bez powiadomienia. Wszystkie znaki towarowe są własnością ich odpowiednich właścicieli. Midas, Klark Teknik, Lab Gruppen, Lake, Tannoy, Turbosound, TC Electronic, TC Helicon, Behringer, Bugera, Aston Microphones i Coolaudio są znakami towarowymi lub zastrzeżonymi znakami towarowymi firmy Music Tribe Global Brands Ltd. © Music Tribe Global Brands Ltd. 2024 Wszystkie prawa zastrzeżone.

**OGRANICZONA GWARANCJA**

Aby zapoznać się z obowiązującymi warunkami gwarancji i dodatkowymi informacjami dotyczącymi ograniczonej gwarancji Music Tribe, zapoznaj się ze wszystkimi szczegółami w trybie online pod adresem [community.musictribe.com/support](http://community.musictribe.com/support).

**JP 安全にお使いいただくために****注意**

感電の恐れがありますので、カバーやその他の部品を取り外したり、開けたりしないでください。高品質なプロ用スピーカーケーブル (1/4" TS 標準ケーブルおよびツイスト ロッキング プラグケーブル) を使用してください。



このシンボルは、どこに現れても、筐体内部に絶縁のない危険な電圧が存在しており、これは感電の危険性を構成する可能性があることを示しています。

**注意**

火事および感電の危険を防ぐため、本装置を水分や湿気のあるところには設置しないで下さい。装置には決して水分がかからないように注意し、花瓶など水分を含んだものは、装置の上には置かないようにしてください。

**注意**

このマークが表示されている箇所には、内部に高圧電流が生じています。手を触れると感電の恐れがあります。

**注意**

取り扱いとお手入れの方法についての重要な説明が付属の取扱説明書に記載されています。ご使用前に良くお読みください。

**注意**

これらのサービス指示は、有資格のサービス担当者のみが使用するものです。操作説明書に含まれているもの以外のサービスを行わないでください。修理は有資格のサービス担当者によって行われなければなりません。

**警告**

デバイスの取り付けまたは操作を行う前に、電気および安全に関する情報については、底部の外装に記載されている情報を参照してください。

1. すべての指示と警告を注意深く読み、従ってください。
2. 装置を水から離してください (屋外用の製品を除く)。
3. 乾いた布でしか清掃しないでください。
4. 換気口を塞がないでください。密閉されたスペースには取り付けしないでください。必ず製造元の指示に従って取り付けしてください。
5. 電源コードを特にプラグやアプライアンスの差込口で損傷から守ってください。
6. 暖房器、ヒーター、ストーブ、アンプなど発熱する機器の近くには取り付けしないでください。
7. 偏光または接地型プラグの安全目的を妨げないでください。偏光プラグは片方がもう一方より幅が広いものです (アメリカとカナダ専用)。接地型プラグは二本の刃と三本目のアースプラグがついています。幅の広い刃または三本目のプラグは安全のために設けられています。提供されたプラグがコンセントに合わない場合は、電気技師に相談して陳腐化したコンセントを交換してください。
8. 電源コードを特にプラグやアプライアンスの差込口で損傷から守ってください。
9. 製造元が推奨するアタッチメントやアクセサリーだけを使用してください。



10. 指定されたカート、スタンド、三脚、ブラケット、またはテーブルだけを使用してください。カート/装置の組み合わせを移動する際には倒れないように注意してください。

11. 嵐時や長期間使用しない場合はプラグを抜いてください。

12. 特に損傷後は、修理には資格のある専門家を利用してください。

13. 保護アース端子のある装置は、保護アース接続のあるメインの電源コンセントに接続してください。

14. メインプラグまたはアプライアンスコブラが切断装置として使用される場合、切断装置は操作可能でなければなりません。

15. 書棚などの密閉された空間には設置しないでください。

16. ろうそくなどの明火を装置に置かないでください。

17. 動作温度範囲は 5°C から 45°C までです (41°F から 113°F)。

**法的放棄**

ここに含まれる記述、写真、意見の全体または一部に依拠して、いかなる人が損害を生じさせた場合にも、Music Tribe は一切の賠償責任を負いません。技術仕様、外観およびその他の情報は予告なく変更になる場合があります。商標はすべて、それぞれの所有者に帰属します。Midas、Klark Teknik、Lab Gruppen、Lake、Tannoy、Turbosound、TC Electronic、TC Helicon、Behringer、Bugera、Aston Microphones および Coolaudio は Music Tribe Global Brands Ltd. の商標または登録商標です。© Music Tribe Global Brands Ltd. 2024 無断転用禁止。

**限定保証**

適用される保証条件と Music Tribe の限定保証に関する概要については、オンライン上 [community.musictribe.com/support](http://community.musictribe.com/support) にて詳細をご確認ください。

**CN 其他的重要信息****警告**

电击危险，  
请勿打开机盖



产品输出端子带有此标志表示此端子具有大电流，存在触电危险。仅限使用带有 1/4" TS 或扭锁式插头的高品质专业扬声器线。与这些端子连接的外部导线需要由经过指导的人员来安装和使用厂家提供的导线或指定的导线。



此标志提醒您，产品内存在未绝缘的危险电压，有触电危险。



此标志提醒您查阅所附的重要的使用及维修说明。请阅读有关手册。



**小心**  
为避免着火或触电危险，请勿将此产品置于雨淋或潮湿中。此产品也不可受液体滴溅，盛有液体的容器也不可置于其上，如花瓶等。



**小心**  
维修说明仅是给合格的专业维修人员使用的。为避免触电危险，除了使用说明提到的以外，请勿进行任何其他维修。所有维修均须由合格的专业人员进行操作。

1. 请阅读，保存，遵守所有的说明，注意所有的警示。
2. 请勿在靠近水的地方使用本产品。
3. 请用干布清洁本产品。
4. 请勿堵塞通风孔，安装本产品时请遵照厂家的说明，通风孔不要覆盖诸如报纸，桌布和窗帘等物品而妨碍通风。
5. 请勿将本产品安装在热源附近，如暖气片，炉子或其它产生热量的设备 (包括功放器)。产品上不要放置裸露的火焰源，如点燃的蜡烛。
6. 如果产品附带接地插头，请勿移除接地插头的安全装置，接地插头是由火线和零线两个插片及一个接地插片构成。如随货提供的插头不适合您的插座，请找电工更换一个合适的插座。
7. 妥善保护电源线，使其不被践踏或刺破，尤其注意电源插头，多用途插座接设备连接处。
8. 请只使用厂家指定的附属设备和配件。



9. 请只使用厂家指定的或随货销售的手推车，架子，三角架，支架和桌子等。若使用手推车来搬运设备，请注意安全放置设备，以避免手推车和设备倾覆而

受伤。

10. 遇闪电雷鸣或长期不使用本设备时，请拔出电源插头。

11. 如果电源线或电源插头受损，液体流入或异物落入设备内，设备遭雨淋或受潮，设备不能正常运作或被摔坏等，设备受损需进行维修时，所有维修均须由合格的维修人员进行维修。

12. 如果产品附带接地插头，本产品应当连接到带保护接地连接的电网电源输出插座上，确保连接电源时一定有可靠的接地保护。

13. 若电源插头或器具耦合器用作作为断路装置，应当保证它们处于随时可方便操作状态。



14. 本产品仅适合用于海拔 2000 米以下和非热带气候条件下的地区。

**法律声明**

对于任何因在此说明书提到的全部或部分描述、图片或声明而造成的损失，Music Tribe 不负任何责任。技术参数和外观若有更改，恕不另行通知。所有的商标均为其各自所有者的财产。Midas、Klark Teknik、Lab Gruppen、Lake、Tannoy、Turbosound、TC Electronic、TC Helicon、Behringer、Bugera、Aston Microphones 和 Coolaudio 是 Music Tribe Global Brands Ltd. 公司的商标或注册商标。© Music Tribe Global Brands Ltd. 2024 版权所有。

**保修条款**

有关音乐集团保修的适用条款及其它相关信息，请登陆 [community.musictribe.com/support](http://community.musictribe.com/support) 网站查看完整的详细信息。

PL

JP

CN

PL

JP

CN

# POLY D Hook-up

- EN Step 1: Hook-Up**
- ES Paso 1: Conexión**
- FR Etape 1 : Connexions**
- DE Schritt 1: Verkabelung**
- PT Passo 1: Conexões**
- IT Passo 1: Allacciare**
- NL Stap 1: Aansluiten**
- SE Steg 1: Anslutning**
- PL Krok 1: Podłączeni**
- JP ステップ 1: フックアップ**
- CN 第一步: 连接应用**

Studio System  
 Sistema para estudio de grabación  
 Système de studio  
 Studio-System  
 Sistema de Estudio  
 Sistema di studio  
 Studio-System  
 Studio-Systemet  
 Studio System  
 スタジオシステム  
 录音室系统

Band / Practice System  
 Sistema para un grupo/ensayos  
 Système pour répétition  
 Band/Proberaum-System  
 Sistema Banda/Prática  
 Sistema Band/Pratica  
 Band/Oefensysteem  
 Band/Övningsystem  
 Zespół/System ćwiczeń  
 バンド/練習システム  
 乐队/练习系统

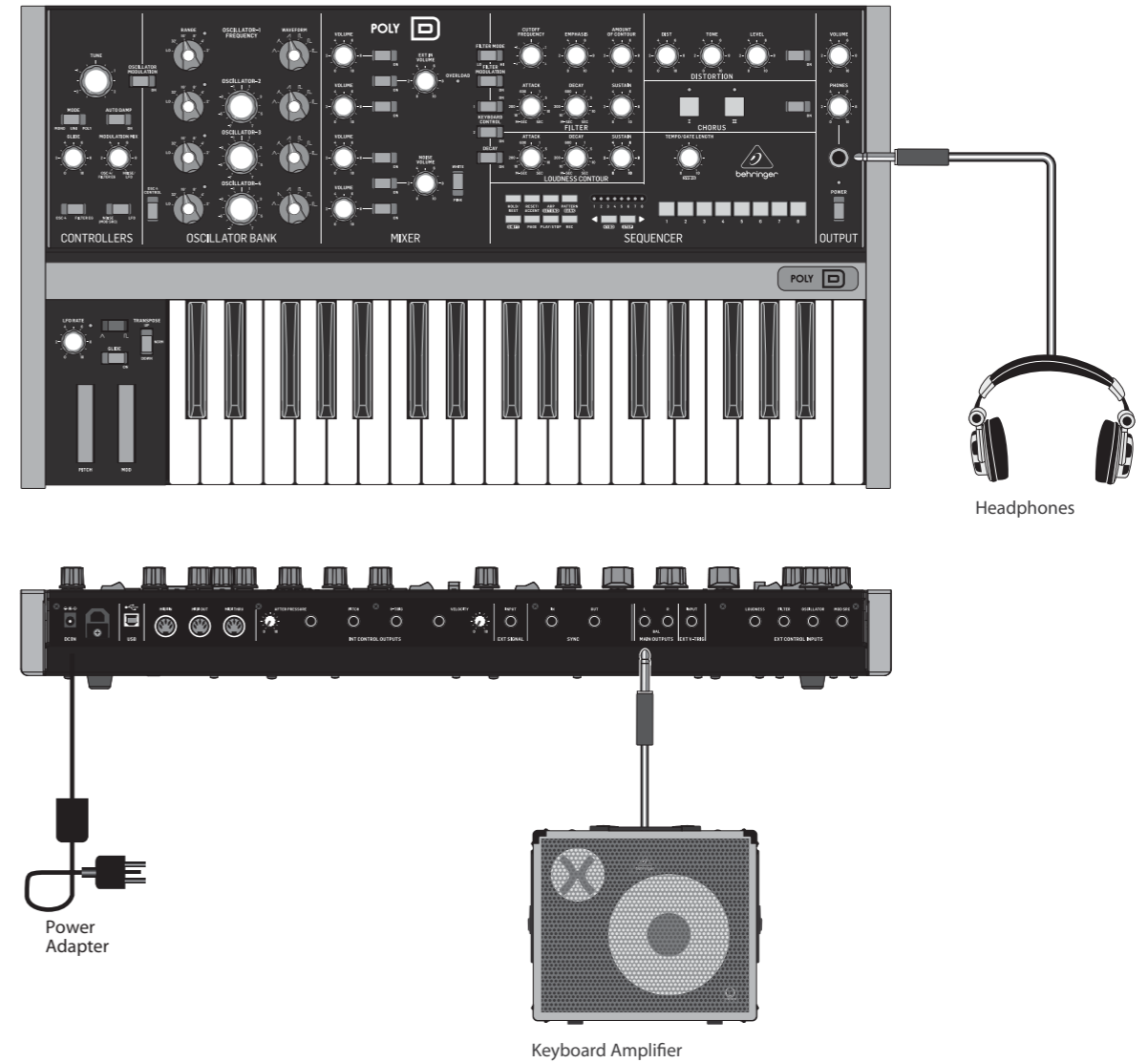
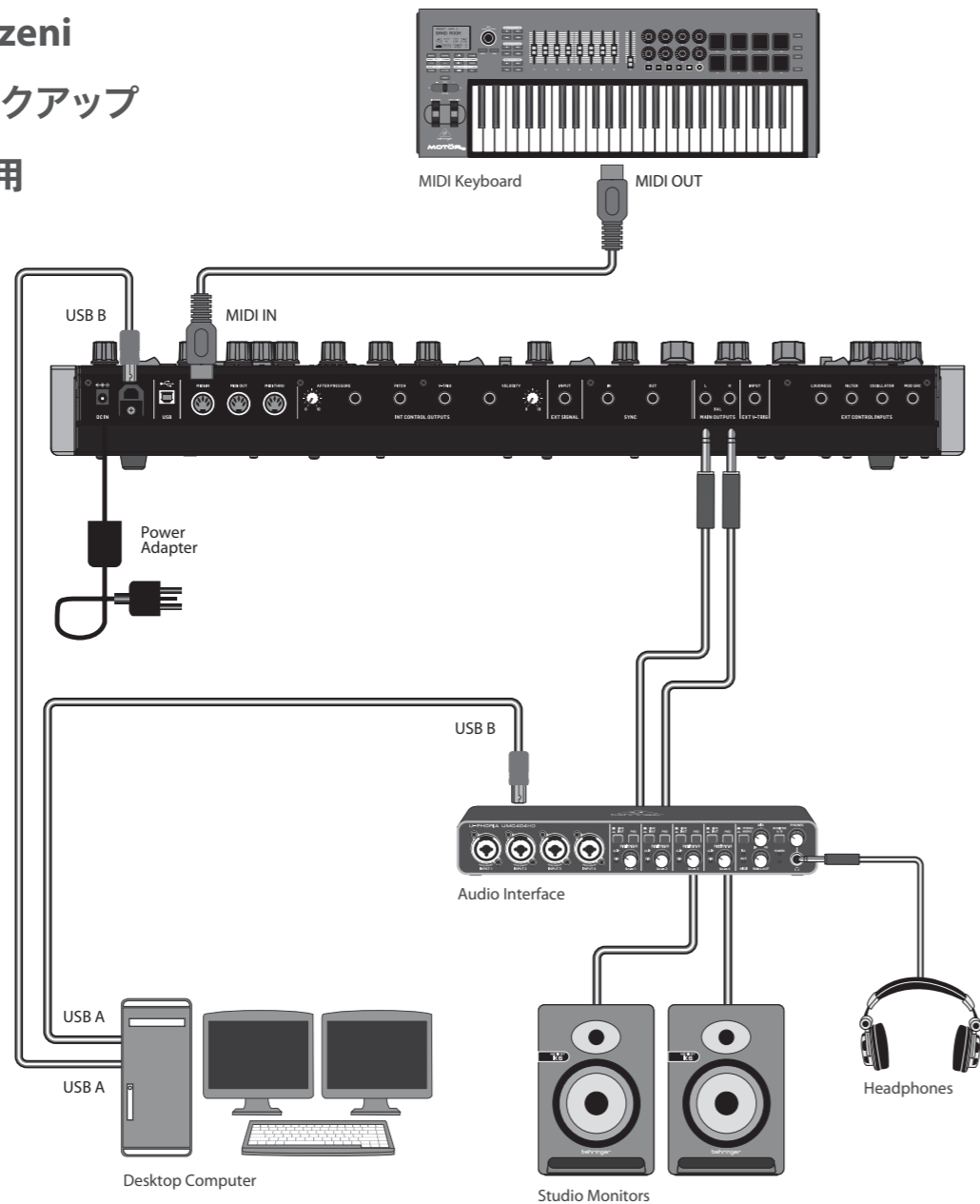

- EN
- ES
- FR
- DE
- PT
- IT
- NL
- SE
- PL
- JP
- CN

# POLY D Hook-up

- EN** Step 1: Hook-Up
- ES** Paso 1: Conexión
- FR** Etape 1 : Connexions
- DE** Schritt 1: Verkabelung
- PT** Passo 1: Conexões
- IT** Passo 1: Allacciare
- NL** Stap 1: Aansluiten
- SE** Steg 1: Anslutning
- PL** Krok 1: Podłączeni
- JP** ステップ 1: フックアップ
- CN** 第一步: 连接应用

Live System  
 Sistema para actuación en directo  
 Système pour représentation  
 Live-System  
 Sistema Ao Vivo  
 Sistema Live  
 Live-System  
 Live-System  
 System na żywo  
 ライブシステム  
 现场系统

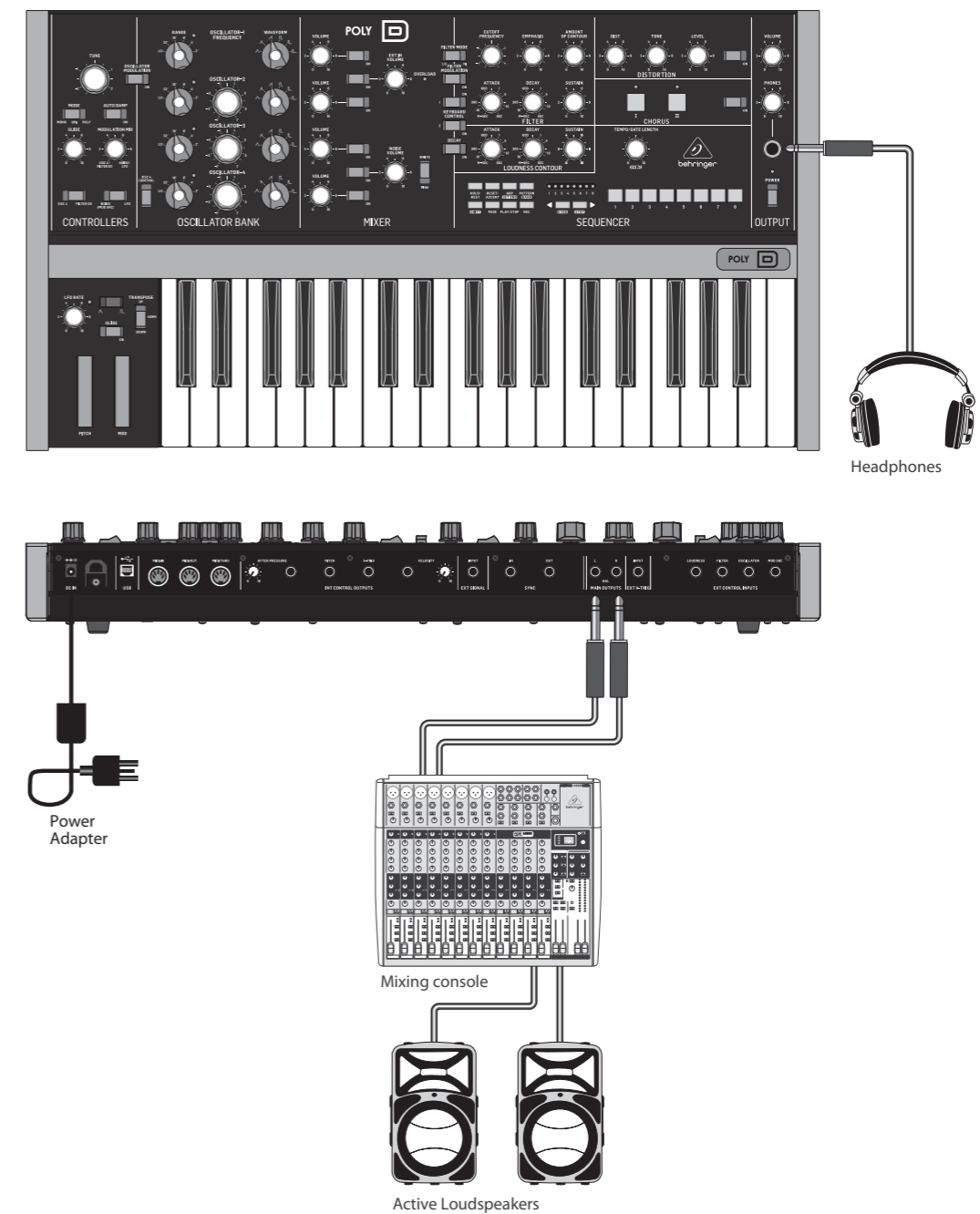

EN

ES

FR

DE

PT

IT

NL

SE

PL

JP

CN

# POLY D Controls

## EN Step 2: Controls

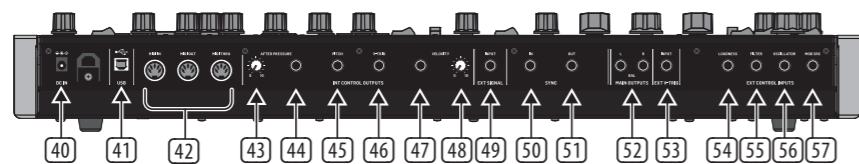
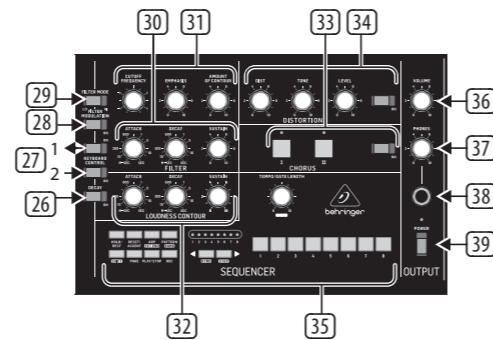
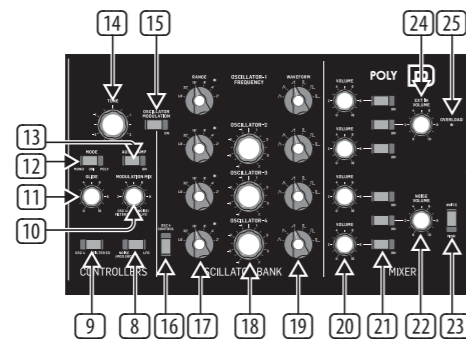
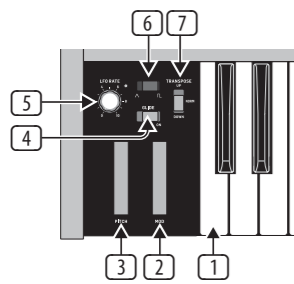
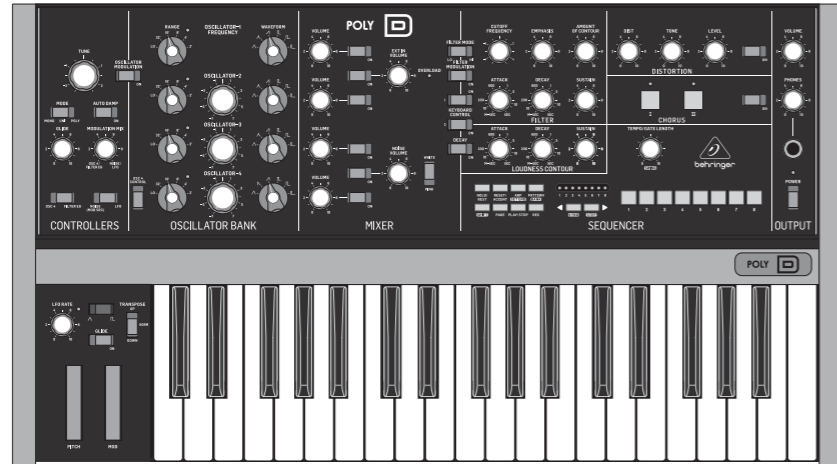

### Keyboard Section

- 1 **KEYBOARD** – the keyboard has 37 semi-weighted, full-size keys.
- 2 **MOD WHEEL** – adjust the modulation depth from off to maximum.
- 3 **PITCH WHEEL** – this wheel allows you to lower or raise the pitch.
- 4 **GLIDE ON/OFF** – this turns the Glide on or off.
- 5 **LFO RATE** – adjusts the frequency of the LFO.
- 6 **WAVE SHAPE** – select the LFO wave shape from either triangular or square wave.
- 7 **TRANPOSE** – adjust the keyboard up or down one octave.

### Controllers Section

- 8 **NOISE (MOD SRC)/ LFO** – switch between Noise (or external modulation source) or Low Frequency Oscillator (LFO) as a modulation source.
- 9 **OSC4/FILTER EG** – switch between OSC 4 or the Filter Envelope as a modulation source.
- 10 **MODULATION MIX** – adjust the modulation mix between OSC4/Filter EG and Noise/LFO. Note: Use the MOD WHEEL to adjust the modulation depth.
- 11 **GLIDE** – adjust the amount of Glide (Portamento), between notes on the keyboard.
- 12 **MODE** – select the synthesizer mode from Monophonic, Unison, or Polyphonic.
- 13 **AUTO DAMP ON/OFF** – when OFF, and a chord is played, the chord will continue to play until all its notes are released, or a new note is played. When ON, only non-released notes will continue to play; the others are damped.
- 14 **TUNE** – adjust the frequency of oscillators 1, 2, 3, and 4. (OSC4 is not affected if the OSC4 CONTROL switch is off.)
- 15 **OSCILLATOR MODULATION** – when ON, the oscillators are modulated by the modulation mix, set by the MODULATION MIX knob.

### Oscillator Bank Section

- 16 **OSC 4 CONTROL** – when ON, the frequency of Oscillator 4 will vary with the keyboard. When OFF, the keyboard, Pitch wheel, and Modulation wheel, will have no effect on OSC4.
- 17 **FREQUENCY RANGE** – select from six frequency ranges of Oscillator 1, 2, 3, or 4.

- 18 **FREQUENCY ADJUSTMENT** – adjust the frequency of Oscillator 2, 3, or 4.
- 19 **WAVE SHAPE** – select the wave shape used for Oscillator 1, 2, 3, or 4 from: triangular, triangular/sawtooth (OSC 1, 2, 3), reverse sawtooth (OSC 4), sawtooth, square, medium pulse, and narrow pulse.

### Mixer Section

- 20 **VOLUME** – adjust the volume of Oscillator 1, 2, 3, or 4.
- 21 **ON/OFF** – select the sources to play from OSC 1, OSC 2, OSC 3, OSC 4, Noise, and External Input, or any combination of these 6 sources.
- 22 **NOISE VOLUME** – adjust the level of the internal Noise source.
- 23 **WHITE/PINK** – switch the internal Noise source from Pink noise to White noise.
- 24 **EXT IN VOLUME** – adjust the level of any external source playing into the external Input.
- 25 **OVERLOAD LED** – to prevent overloading and distortion, turn down the EXT IN volume control if this LED turns on.
- 26 **DECAY** – when ON, the signal will decay during the time set by the DECAY TIME knob after a note or external trigger is released. When OFF, it will decay immediately after a note or external trigger is released.
- 27 **KEYBOARD CONTROL** – these switches vary the effect of the keyboard tracking, where the filter section is affected by the pitch of note played.

**Switch 1 and 2 OFF** – no keyboard tracking effect

**Switch 1 ON (only)** – 1/3 of maximum effect

**Switch 2 ON (only)** – 2/3 of maximum effect

- 28 **FILTER MODULATION** – when ON, the filter section is modulated by the modulation mix, set by the MODULATION MIX knob.
- 29 **FILTER MODE** – select the filter between Low-pass or High-pass.
- 30 **FILTER ENVELOPE CONTROLS** – these 3 knobs adjust the overall shape enveloping the filter section. The controls affect the change in cutoff frequency with time.
  - ATTACK** – adjust the time for the cutoff frequency to increase from its set value and reach the frequency set by the CUTOFF FREQUENCY control.

**DECAY TIME** – adjust the time for the cutoff frequency to decay down to the sustain frequency after the attack time is over.

**SUSTAIN** – adjust the cutoff to a frequency which is sustained after the attack time and initial decay time have been reached.

- 31 **FILTER CONTROLS** – the filter can be low-pass or high-pass, depending on the setting of the FILTER MODE switch. In low-pass mode, audio frequencies above the cutoff frequency are attenuated. In high-pass mode, audio frequencies below the cutoff frequency are attenuated.

**CUTOFF FREQUENCY** – adjusts the cut-off frequency of the filter.

**FILTER EMPHASIS** – adjusts the amount of volume level boost (resonance) given at the cut-off frequency.

**AMOUNT OF CONTOUR** – adjusts the amount of Filter Envelope contour.

- 32 **LOUDNESS CONTOUR** – these 3 knobs adjust the overall shape enveloping the audio after it has passed through the mixer section and filter section. The controls affect the change in volume (loudness) level with time.

**ATTACK** – adjust the time it takes for the signal to reach a maximum level after a note is played.

**DECAY TIME** – adjust the time for a signal to decay down to the sustain volume level after the attack time is over. If the DECAY switch is ON, this is also how long it takes to decay to minimum once a note is released.

**SUSTAIN** – adjust the volume level that the signal is sustained after the attack time and initial decay time have been reached.



# POLY D Controls

## EN Step 2: Controls

### Chorus Section

- 33 CHORUS I** – this adds quality and a spatial sense to the audio output. The chorus effects are enhanced when listening in stereo.
- CHORUS II** – this adds a deeper chorus effect.
- CHORUS I and II** can both be on for a deeper effect.
- ON/OFF** – turns Chorus on/off.

### Distortion Section

- 34 DISTORTION** – adjust the amount of distortion.
- TONE** – adjust the distortion tone.
- LEVEL** – adjust the distortion output level.
- ON/OFF** – turns Distortion on/off.
- 35 SEQUENCER** – see details on page 15 and 38.

### Output Section

- 36 VOLUME** – adjust the overall volume level of the synthesizer output.
- 37 VOLUME (HEADPHONE)** – adjust the overall volume level of the PHONES output.
- 38 PHONES** – connect your headphones to this ¼" TRS output. Make sure the headphone volume is turned down before putting on headphones.
- 39 POWER** – turn the synthesizer on or off. Make sure all the connections are made before turning on the unit. The LED shows when power is applied and the synthesizer is turned on.

### Rear Panel

- 40 DC INPUT** – connect the supplied 12 V DC power adapter here. The power adapter can be plugged into an AC outlet capable of supplying from 100 V to 240 V at 50 Hz/60 Hz. Use only the power adapter supplied.
- 41 USB PORT** – This USB type B jack allows connection to a computer. The POLY D will show up as a class-compliant USB MIDI device, capable of supporting MIDI in and out.
- USB MIDI IN** – accepts incoming MIDI data from an application.
- USB MIDI OUT** – sends MIDI data to an application.
- 42 MIDI IN** – this 5-pin DIN jack receives MIDI data from an external source. This will commonly be a MIDI keyboard, an external hardware sequencer, a computer equipped with a MIDI interface, etc.

**MIDI OUT** – this 5-pin DIN jack outputs MIDI data.

**MIDI THRU** – this 5-pin DIN jack is used to pass through MIDI data received at the MIDI INPUT.

- 43 AFTER PRESSURE** – adjust the after pressure CV output.
- 44 AFTER PRESSURE** – outputs a control voltage (CV) based on the after pressure (pressing further down on a held note).
- 45 PITCH** – outputs a CV based on the current pitch (by default, note C2 will output zero Volts).
- 46 V-TRIG** – outputs a trigger voltage when a note is played.
- 47 VELOCITY** – outputs a CV based on the velocity used when playing notes.
- 48 VELOCITY** – adjust the velocity CV output.
- 49 EXT SIGNAL IN** – connect any external line-level audio source to this input.
- 50 SYNC IN** – allows connection of an external sync/clock signal.
- 51 SYNC OUT** – outputs the internal sync/clock signal.
- 52 MAIN OUTPUT** – connect these L/R ¼" TRS outputs to the inputs of your external equipment.
- 53 EXT V-TRIGGER INPUT** – allows an external trigger voltage to be applied to trigger the filter and loudness contours.
- 54 LOUDNESS** – allows connection of an external CV to control the loudness contour.
- 55 FILTER** – allows connection of an external CV to control the filter cutoff frequency.
- 56 OSCILLATOR** – this input allows the frequency of the four oscillators to be adjusted by an external CV.
- Note: LOUDNESS, FILTER, and OSCILLATOR can also be controlled using a Behringer FCV100 V2 or FC600 V2 expression pedal (with the CV polarity set to TRS, and using a TRS cord).
- 57 MOD SOURCE** – allows connection of an external modulation source. If nothing is connected here, then the internal Noise generator is available as a modulation source.

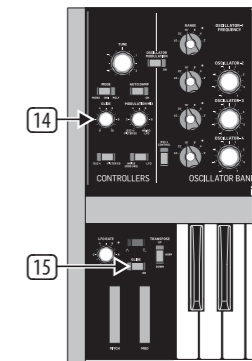
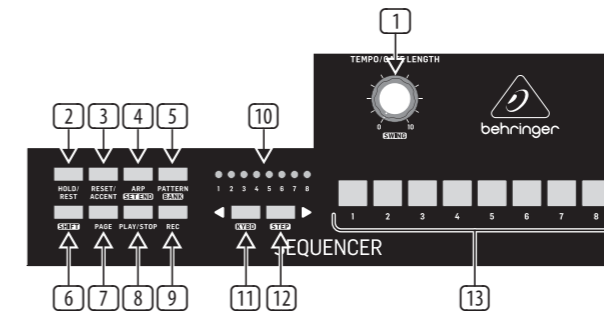

### Sequencer Section

- 1 TEMPO/GATE LENGTH** – this knob controls the sequencer and arpeggio tempo. During step editing, it also controls the GATE length. If SHIFT is held, then the knob also adjusts the SWING.
- 2 HOLD/REST** – during pattern playback, this allows you to hold the current step. During step editing, it allows you to enter a rest.
- 3 RESET/ACCENT** – during playback, this allows you to reset the pattern back to step 1. During step editing, you can add an accent to a step.
- 4 ARP (SET END)** – press ARP and play any keys, to create an arpeggio. Press HOLD and ARP to hold the arpeggio. In Sequencer mode, pressing SHIFT and SET END together, followed by a STEP switch, will allow that step to become the end of the current pattern.
- 5 PATTERN (BANK)** – This switch is used to access either the current pattern, or bank number, as follows:
- PATTERN:** Press PATTERN, and one of the 8 LOCATION LEDs will show the current pattern number (from 1 to 8). To change to a different pattern number, keep the PATTERN switch held down and press any of the STEP switches (1 to 8), or press <KYBD to decrease, or STEP> to increase the pattern number.
- BANK:** Press SHIFT and PATTERN, and one of the 8 LOCATION LEDs will show the current bank number (from 1 to 8). To change to a different bank number, keep both SHIFT and BANK held down, and press any of the STEP switches (1 to 8), or press <KYBD to decrease, or STEP> to increase the bank number.
- 6 SHIFT** – This is used to access the secondary features of some of the other sequencer controls, such as SET END, BANK, SWING, KYDB, and STEP. Hold down SHIFT and the other switch at the same time. For example SHIFT + PATTERN (BANK) will show the current BANK number in the LOCATOR LEDs.
- 7 PAGE** – each pattern can be up to 32 steps in length. This switch allows you to show each of the 4 pages of 8 steps each. The LOCATION LEDs 1 to 4, show which page you are on. If a pattern is playing, the STEP LEDs will show the steps in use on the current page.
- 8 PLAY/STOP** – starts or stops the playback of the pattern. If SHIFT is held at the same time, then this is the start of the pattern saving procedure, described below.
- 9 REC** – press this to begin the recording of a new pattern. This is also used with SHIFT during the pattern saving procedure.
- 10 LOCATION** – these multi-colored LEDs show various details, such as the current PATTERN number, current BANK number, current PAGE, and GATE LENGTH.
- 11 KYBD** – press SHIFT + KYBD to change the sequencer to keyboard mode.
- 12 STEP** – press SHIFT + STEP to change the sequencer to STEP mode.
- 13 STEP SWITCHES** – these multi-function switches allow you to view and select individual pattern steps, select a pattern number, select a pattern bank. They are used during recording of a pattern to show the current step. Active steps are illuminated with a steady red LED, and the current step flashes red.

- 14 GLIDE KNOB** – during step editing, this knob can be used to add a Ratchet by splitting the current step into 1, 2, 3, or 4 parts. Hold down SHIFT and turn the knob to split the current step into the number of parts shown by the LOCATOR LEDs (yellow) 1 to 4.
- 15 GLIDE SWITCH** – the GLIDE switch does not have to be on for the Ratchet to work.

# POLY D Controles

## ES Paso 2: Controles

### Sección de Teclado

- 1 **KEYBOARD** – el teclado está formado por 37 teclas de tamaño standard y semi-contrapesadas.
- 2 **MOD WHEEL** – esta rueda de modulación ajusta la profundidad de modulación entre off y máximo.
- 3 **PITCH WHEEL** – esta rueda de inflexión tonal le permite reducir o aumentar el tono.
- 4 **GLIDE ON/OFF** – activa o desactiva el efecto GLIDE o de ligadura.
- 5 **LFO RATE** – este mando ajusta la frecuencia del LFO.
- 6 **WAVE SHAPE** – este interruptor le permite elegir la forma de la onda LFO entre triangular y cuadrada.
- 7 **TRANPOSE** – le permite ajustar su teclado una octava arriba o abajo.

### Sección de controladores

- 8 **NOISE (MOD SRC)/ LFO** – le permite conmutar entre ruido (o una fuente de modulación externa) o un oscilador de baja frecuencia (LFO) como una fuente de modulación.
- 9 **OSC4/FILTER EG** – le permite conmutar entre OSC4 o la envolvente de filtro como una fuente de modulación.
- 10 **MODULATION MIX** – este mando ajusta la mezcla de modulación entre OSC4/Filter EG y Noise/LFO. Nota: Use la rueda MOD WHEEL para ajustar la cantidad de modulación.
- 11 **GLIDE** – esto ajusta la cantidad de ligadura o Glide (Portamento), entre notas del teclado.
- 12 **MODE** – elija Monophonic, Unison o Polyphonic.
- 13 **AUTO DAMP ON/OFF** – cuando esté en OFF y reproduzca un acorde, dicho acorde seguirá sonando hasta que deje de tocar todas sus notas o hasta que toque una nueva nota. Cuando esté en ON, solo seguirán sonando las notas que mantenga pulsadas; las otras dejarán de sonar suavemente.
- 14 **TUNE** – esto ajusta la frecuencia de los osciladores 1, 2, 3 y 4. (OSC4 no se ve afectado si el interruptor OSC4 CONTROL está en OFF).
- 15 **OSCILLATOR MODULATION** – cuando esté en la posición ON, los 4 osciladores serán modulados por la mezcla de modulación, ajustada con el mando MODULATION MIX.

### Sección de banco de oscilador

- 16 **OSC 4 CONTROL** – cuando este interruptor esté en ON, la frecuencia de OSC 4 variará con el teclado. Cuando esté en OFF, el teclado, la rueda de inflexión tonal y la rueda de modulación no tendrán efecto sobre OSC 4.
- 17 **FREQUENCY RANGE** – este selector le permite elegir entre seis posibles rangos de frecuencia para el oscilador 1, 2, 3 ó 4.
- 18 **FREQUENCY ADJUSTMENT** – este mando le permite ajustar la frecuencia del oscilador 2, 3 ó 4.
- 19 **WAVE SHAPE** – este selector le permite elegir la forma de la onda del oscilador 1, 2, 3 ó 4 entre: triangular, triangular/ diente de sierra (OSC1, 2 y 3), diente de sierra invertido (OSC4), diente de sierra, cuadrada, pulso medio y pulso estrecho.

### Sección de mezclador

- 20 **VOLUME** – este mando le permite ajustar el volumen del oscilador 1, 2, 3 ó 4.
- 21 **ON/OFF** – este interruptor le permite elegir las fuentes a reproducir entre OSC1, OSC2, OSC3, OSC4, ruido y entrada externa, o cualquier combinación posible entre esas 6 fuentes.
- 22 **NOISE VOLUME** – este mando ajusta el nivel de la fuente de ruido interna.
- 23 **WHITE/PINK** – este interruptor le permite conmutar la fuente de ruido interna entre ruido rosa y ruido blanco.
- 24 **EXT IN VOLUME** – este mando le permite ajustar el nivel de cualquier fuente externa que esté siendo recibida en la entrada externa.
- 25 **OVERLOAD LED** – este piloto le indica en qué momento los niveles audio de la mezcla están saturando la sección de mezclador.
- 26 **DECAY** – cuando este interruptor esté en ON, la señal decaerá durante el tiempo ajustado con el mando DECAY TIME una vez que deje de pulsar una nota o disparador externo. Cuando esté en OFF la señal decaerá de forma inmediata (se cortará) una vez que libere la nota o el disparador externo.

27 **KEYBOARD CONTROL** – estos interruptores modifican el efecto del control o seguimiento de teclado, en el que la sección de filtro se ve afectado por el tono de la nota tocada.

**Switch 1 and 2 OFF** – no hay efecto de seguimiento de teclado

**Switch 1 and 2 ON** – efecto máximo

**Switch 1 ON (only)** – 1/3 del efecto máximo

**Switch 2 ON (only)** – 2/3 del efecto máximo

28 **FILTER MODULATION** – cuando este interruptor esté ajustado a ON, la sección de filtro será modulada por la mezcla de modulación, ajustada con el mando MODULATION MIX.

29 **FILTER MODE** – este interruptor le permite conmutar el filtro entre pasabajos o pasa-altos.

30 **FILTER ENVELOPE CONTROLS** – estos 3 mandos ajustan la forma global que modela la sección de filtro. Los controles afectan al cambio de la frecuencia de corte a lo largo del tiempo.

**ATTACK** – esto ajusta el tiempo que debe pasar para que la frecuencia de corte aumente desde su valor ajustado hasta el valor de frecuencia ajustado con el control CUTOFF FREQUENCY.

**DECAY TIME** – esto ajusta el tiempo que tarda la frecuencia de corte en decaer hasta la frecuencia de sostenido o sustain una vez que ha transcurrido el tiempo de ataque.

**SUSTAIN** – esto ajusta el corte para una frecuencia mantenida una vez que ha pasado el tiempo de ataque y el de decaimiento inicial.

31 **FILTER CONTROLS** – el filtro puede ser pasabajos o pasa-altos, dependiendo del ajuste del interruptor FILTER MODE. En el modo pasabajos, las frecuencias audio que estén por encima de la frecuencia de corte serán atenuadas. En el modo pasa-altos, serán atenuadas las frecuencias audio que estén por debajo de la frecuencia de corte ajustada.

**CUTOFF FREQUENCY** – esto ajusta la frecuencia de corte del filtro.

**FILTER EMPHASIS** – esto le permite ajustar la cantidad de realce de nivel de volumen (resonancia) aplicado en la frecuencia de corte.

**AMOUNT OF CONTOUR** – ajusta la cantidad de contorno de envoltura de filtro.

32 **LOUDNESS CONTOUR** – estos 3 mandos ajustan la forma de la envolvente global del audio una vez que pasa a través de la sección de mezclador y la de filtro. Estos controles afectan al cambio en el nivel de volumen (volumen percibido) con respecto al tiempo.

**ATTACK** – este mando ajusta el tiempo que tarda la señal en llegar al nivel máximo una vez que la nota es tocada.

**DECAY TIME** – este mando ajusta el tiempo que tarda la señal en decaer o llegar al nivel de volumen de sustain una vez que ha pasado el tiempo de ataque. Si el interruptor DECAY está en la posición ON, esto también será el tiempo que tardará la señal en decaer al mínimo una vez que deje de pulsar la nota.

**SUSTAIN** – esto ajusta el nivel de volumen al que es mantenida la señal después del tiempo de ataque y una vez que ha sido alcanzado el tiempo de decaimiento inicial.

### Sección de chorus

33 **CHORUS I** – añade calidad y un toque espacial. Los efectos chorus se intensifican en stereo.

**CHORUS II** – añade un efecto de chorus más profundo.

**CHORUS I + II** añade un efecto de chorus más profundo.

**ON/OFF** – activa/desactiva el efecto chorus.

### Sección de distortion

34 **DISTORTION** – ajusta la cantidad de distorsión.

**TONE** – ajusta el tono de la distorsión.

**LEVEL** – ajusta el nivel de salida de la distorsión.

**ON/OFF** – activa/desactiva la distorsión.

35 **SEQUENCER** – vea los detalles en la página 18, 38.

### Sección de salida

36 **VOLUME** – este control le permite ajustar el nivel de volumen global de la salida del sintetizador.

37 **VOLUME (HEADPHONE)** – esto ajusta el nivel de volumen global de la salida de auriculares PHONES.

38 **PHONES** – conecte a esta salida TRS de 6,35 mm unos auriculares. Asegúrese de que el volumen de salida de auriculares esté al mínimo antes de ponérselos en sus oídos.

39 **POWER** – esto le permite encender y apagar el sintetizador. Antes de encender esta unidad, asegúrese de que estén hechas todas las conexiones y que el volumen esté al mínimo. El piloto se ilumina cuando el sintetizador está encendido.

### Panel trasero

40 **DC INPUT** – conecte aquí el adaptador de corriente de 12 V incluido. Puede conectar este adaptador de corriente a una salida de corriente alterna con un voltaje de entre 100 y 240 V y 50 Hz/60 Hz. Utilice únicamente el adaptador de corriente incluido.

41 **USB PORT** – esta toma USB de tipo B permite la conexión a un ordenador. El POLY D aparece como un dispositivo MIDI USB class-compliant, capaz de admitir entrada y salida MIDI.

**USB MIDI IN** – admite los datos MIDI entrantes procedentes de una aplicación.

**USB MIDI OUT** – da salida a datos MIDI a una aplicación.

42 **MIDI IN** – esta toma DIN de 5 puntas recibe los datos MIDI procedentes de una fuente exterior. Esta fuente será habitualmente un teclado MIDI, un secuenciador externo, un ordenador equipado con un interface MIDI, etc.

**MIDI OUT** – esta clavija DIN de 5 puntas emite datos MIDI.

**MIDI THRU** – esta toma DIN de 5 puntas se usa para re-enviar los datos MIDI recibidos a través de MIDI INPUT.

43 **AFTER PRESSURE** – ajusta la salida CV del after pressure.

44 **AFTER PRESSURE** – emite un voltaje de control (CV) basado en el after pressure.

45 **PITCH** – emite un CV en base al tono activo (la nota C2 emite 0 V).

46 **V-TRIG** – emite un voltaje de disparo cuando es tocada una nota.

47 **VELOCITY** – emite un CV basado en la velocidad.

48 **VELOCITY** – ajusta la salida CV de la velocidad.

49 **EXT SIGNAL IN** – conecte en esta toma cualquier fuente audio de nivel de línea externa.

50 **SYNC IN** – permite la conexión de una señal de reloj/sincronización externa.

51 **SYNC OUT** – emite la señal de reloj/sincronización interna.

52 **MAIN OUTPUT** – use esta toma en TRS de 6,35 mm para la emisión de la señal de salida audio principal.

53 **EXT V-TRIGGER INPUT** – le permite que sea aplicado un voltaje de disparo externo para disparar el filtro y la silueta o contorno del volumen percibido.

54 **LOUDNESS** – permite la conexión de un CV externo para controlar el contorno del volumen percibido.

55 **FILTER** – permite la conexión de un CV externo para controlar la frecuencia de corte del filtro.

56 **OSCILLATOR** – le permite ajustar la frecuencia de los cuatro osciladores con un CV externo.

Nota: También puede controlar LOUDNESS, FILTER y OSCILLATOR por medio de un pedal de expresión Behringer FCV100 V2 o FC600 V2 (con la polaridad CV ajustada a TRS y usando un cable con clavija TRS).

57 **MOD SOURCE** – permite la conexión de una fuente de modulación externa. Si no conecta nada aquí, entonces el generador de ruido interno estará disponible como fuente de modulación.

# POLY D Controles

## ES Paso 2: Controles

### Sección de secuenciador

- 1 **TEMPO/GATE LENGTH** – este mando controla el secuenciador y el tempo del arpeggio. Durante la edición por pasos, también controla la longitud de GATE. Si mantiene pulsado SHIFT, entonces este mando también ajusta el SWING.
- 2 **HOLD/REST** – durante la reproducción de patrones, esto le permite mantener el paso activo. Durante la edición por pasos, le permite introducir un silencio.
- 3 **RESET/ACCENT** – durante la reproducción, esto le permite reiniciar el patrón de nuevo al paso 1. Durante la edición por pasos, con esto podrá añadir acento a un paso.
- 4 **ARP (SET END)** – pulse ARP y toque cualquier tecla para crear un arpeggio. Pulse HOLD y ARP para mantener la reproducción del arpeggio. En el modo de secuenciador, el pulsar a la vez SHIFT y SET END, seguido por un botón STEP, hará que dicho paso se convierta en el final del patrón actual.
- 5 **PATTERN (BANK)** – Este botón se usa para acceder al patrón actual o al número de banco de la siguiente forma:  
**PATTERN:** Pulse PATTERN y uno de los 8 pilotos LOCATION le mostrará el número de patrón actual (del 1 al 8). Para cambiar a un número de patrón diferente, siga pulsando PATTERN y pulse cualquiera de los botones STEP (1 a 8) o pulse <KYBD para reducir o STEP> para aumentar el número de patrón.  
**BANK:** Pulse SHIFT y PATTERN, y uno de los 8 pilotos LOCATION le mostrará el número de banco activo (del 1 al 8). Para cambiar a otro banco distinto, mantenga pulsado SHIFT y BANK y pulse uno de los botones STEP (1 a 8) o pulse <KYBD para reducir o STEP> para aumentar el número de banco.
- 6 **SHIFT** – este botón se usa para acceder a las funciones secundarias de algunos de los otros controles del secuenciador, como SET END, BANK, SWING, KYBD y STEP. Mantenga pulsado este botón SHIFT y el interruptor de la función secundaria que quiera activar. Por ejemplo, si mantiene pulsados a la vez SHIFT + PATTERN (BANK), los pilotos LOCATION le mostrarán el número de BANCO activo.

- 7 **PAGE** – cada patrón puede tener una longitud de hasta 32 pasos. Este botón le permite visualizar cada una de las 4 páginas de 8 pasos posibles. Los pilotos LOCATION 1 a 4 le indican en qué página está. Si un patrón está siendo reproducido, los pilotos STEP le mostrarán el paso que esté siendo interpretado en la página activa.
- 8 **PLAY/STOP** – inicia o detiene la reproducción del patrón. Si mantiene pulsado a la vez SHIFT, esto iniciará el proceso de almacenamiento del patrón.
- 9 **REC** – pulse aquí para iniciar la grabación de un nuevo patrón. Este botón también se usa con SHIFT durante el proceso de almacenamiento de patrones.
- 10 **LOCATION** – estos pilotos multicolor le muestran diversos detalles tales como la octava, número de patrón o PATTERN, número de banco (BANK), página activa (PAGE) y longitud de la activación de puerta (GATE LENGTH).
- 11 **KYBD** – pulse SHIFT + KYBD para cambiar el secuenciador al modo de teclado.
- 12 **STEP** – pulse SHIFT + STEP para cambiar el secuenciador al modo por pasos o STEP.
- 13 **STEP SWITCHES** – estos botones multifunción le permiten visualizar y elegir pasos de patrón individuales, elegir un número de patrón y elegir un banco de patrón. También se usan durante la grabación de un patrón para visualizar el paso activo. Los pasos activos se iluminan con un piloto rojo fijo, mientras que el paso actual parpadea en rojo.
- 14 **GLIDE KNOB** – durante la edición por pasos, puede usar este mando para añadir un Ratchet dividiendo el paso activo en 1, 2, 3 ó 4 partes. Mantenga pulsado SHIFT y gire el mando para dividir el paso activo en el número de partes indicadas por los pilotos LOCATOR (amarillos) 1 a 4.
- 15 **GLIDE SWITCH** – este interruptor no debe estar activo para que pueda funcionar el Ratchet.

# POLY D Réglages

## FR Etape 2 : Réglages

### Section Keyboard

- 1 **KEYBOARD** – les 37 touches de taille standard semi-lestées.
- 2 **MOD WHEEL** – permet de régler l'intensité de la modulation, de 0 à sa valeur maximale.
- 3 **PITCH WHEEL** – cette molette permet de modifier le pitch du son.
- 4 **GLIDE ON/OFF** – permet d'activer/désactiver le glissement.
- 5 **LFO RATE** – permet de régler la fréquence du LFO.
- 6 **WAVE SHAPE** – permet de sélectionner la forme de l'onde du LFO : triangulaire ou carrée.
- 7 **TRANSPOSE** – permet de modifier la hauteur d'une octave plus grave ou plus aigüe.

### Section Controllers

- 8 **NOISE (MOD SRC)/ LFO** – permet de sélectionner le générateur de bruit interne (ou une source de modulation externe) ou le LFO (Low Frequency Oscillator) comme source de modulation.
- 9 **OSC4/FILTER EG** – permet de sélectionner l'OSC4 ou l'enveloppe du filtre comme source de modulation.
- 10 **MODULATION MIX** – permet de régler le mixage de modulation entre les fonctions OSC4/Filter EG et Noise/LFO. Remarque : Utilisez la MOD WHEEL pour régler la quantité de modulation.
- 11 **GLIDE** – permet de régler le glissement (Portamento) entre les notes du clavier.
- 12 **MODE** – sélectionnez l'un des trois modes : Monophonic, Unison ou Polyphonic.
- 13 **AUTO DAMP ON/OFF** – en position OFF, lorsqu'un accord est joué, les notes sont maintenues tant que toutes les notes ne sont pas relâchées ou qu'une nouvelle note est jouée. Sur ON, seules les notes maintenues sont jouées, les autres sont atténuées.
- 14 **TUNE** – permet de régler la fréquence des oscillateurs 1, 2, 3 et 4 (n'agit pas sur l'OSC4 si le réglage OSC4 CONTROL n'est pas activé).
- 15 **OSCILLATOR MODULATION** – lorsque cette fonction est activée, les oscillateurs sont modulés par le mixage de modulation établi par le potentiomètre MODULATION MIX.

### Section Oscillator Bank

- 16 **OSC 4 CONTROL** – lorsque cette fonction est activée, la fréquence de l'OSC 4 varie avec le clavier. Lorsqu'elle est désactivée, le clavier et les molettes de Pitch et de modulation n'ont pas d'effet sur l'OSC 4.
- 17 **FREQUENCY RANGE** – permet de sélectionner l'une des six plages de fréquences pour l'oscillateur 1, 2, 3 ou 4.
- 18 **FREQUENCY ADJUSTMENT** – permet de régler la fréquences de l'oscillateur 2, 3 ou 4.
- 19 **WAVE SHAPE** – permet de sélectionner la forme d'onde de l'oscillateur 1, 2, 3 ou 4 parmi les formes suivantes : triangulaire, triangulaire/dent de scie (OSC1, 2, et 3), dent de scie inversée (OSC4), dent de scie, carrée, impulsionnelle moyenne et impulsionnelle courte.

### Section Mixer

- 20 **VOLUME** – permet de régler le volume de l'oscillateur 1, 2, 3 ou 4.
- 21 **ON/OFF** – permettent de sélectionner les sources sonores utilisées : OSC1, OSC2, OSC3, OSC4, générateur de bruit et source externe, ou toute combinaison de ces 6 sources.
- 22 **NOISE VOLUME** – permet de régler le volume du générateur interne de bruit.
- 23 **WHITE/PINK** – permet de sélectionner le type de bruit généré : bruit rose (Pink) ou blanc (White).
- 24 **EXT IN VOLUME** – permet de régler le niveau de la source externe connectée à l'entrée Ext.
- 25 **OVERLOAD LED** – ce témoin s'allume si les niveaux sonores font saturer la section de mixage.
- 26 **DECAY** – lorsque cette fonction est activée, le signal diminue progressivement en fonction de la durée établie par le réglage DECAY TIME lorsqu'une touche ou qu'un déclencheur externe est relâché. Si la fonction est désactivée, le signal disparaît immédiatement après le relâchement de la touche ou du déclencheur externe.

- 27 **KEYBOARD CONTROL** – ces interrupteurs permettent de faire varier l'effet du traçage du clavier qui agit sur le filtre en fonction de la hauteur de la note jouée.  
**Switch 1 and 2 OFF** – le traçage du clavier est désactivé  
**Switch 1 and 2 ON** – l'effet agit au maximum  
**Switch 1 ON (only)** – 1/3 de l'effet maximal  
**Switch 2 ON (only)** – 2/3 de l'effet maximal
- 28 **FILTER MODULATION** – lorsque cette fonction est activée, le filtre est modulé par le mixage de modulation établi par le potentiomètre MODULATION MIX.
- 29 **FILTER MODE** – permet de sélectionner le type de filtre : passe-bas ou passe-haut.
- 30 **FILTER ENVELOPE CONTROLS** – ces 3 potentiomètres permettent de régler la forme de l'enveloppe du filtre. Les réglages agissent sur la fréquence de coupure en fonction du temps.  
**ATTACK** – permet de régler le temps nécessaire pour que la fréquence de coupure augmente depuis sa valeur initiale jusqu'à la valeur établie par le potentiomètre CUTOFF FREQUENCY.  
**DECAY TIME** – permet de régler le temps nécessaire pour que la valeur de la fréquence de coupure diminue jusqu'au niveau établie par le réglage Sustain une fois le temps d'attaque terminé.  
**SUSTAIN** – permet de régler la valeur de la fréquence de coupure qui est maintenue une fois le temps d'attaque et la durée du Decay terminés.

ES

FR

# POLY D Réglages

## FR Etape 2 : Réglages

**31 FILTER CONTROLS** – le filtre peut fonctionner en passe-bas ou passe-haut en fonction du réglage du sélecteur FILTER MODE. En mode Lo (passe-bas), les fréquences supérieures à la fréquence de coupure sont atténuées. En mode Hi (passe-haut), les fréquences inférieures à la fréquence de coupure sont atténuées.

**CUTOFF FREQUENCY** – permet de régler la fréquence de coupure du filtre.

**FILTER EMPHASIS** – permet de régler la quantité d'amplification du volume (résonance) appliquée à la fréquence de coupure.

**AMOUNT OF CONTOUR** – ajuste la quantité de contour d'enveloppe de filtre.

**32 LOUDNESS CONTOUR** – ces 3 potentiomètres permettent de régler l'enveloppe du signal audio après qu'il ait traversé les sections Mixer et Filter. Les réglages agissent sur le volume du signal en fonction du temps.

**ATTACK** – Permet de régler le temps nécessaire pour que le signal atteigne son niveau maximum après qu'une note soit jouée.

**DECAY TIME** – Permet de régler le temps nécessaire pour que le niveau du signal diminue jusqu'au niveau de maintien une fois le temps d'attaque terminé. Si la fonction LOUD DE-CAY est activée, ce potentiomètre permet également de régler le temps nécessaire pour que le signal atteigne son niveau minimum une fois la note relâchée.

**SUSTAIN** – permet de régler le niveau de maintien du signal une fois le temps d'attaque et la durée du Decay terminés.

### Section Chorus

**33 CHORUS I** – ajoute de la richesse au son et une dimension spatiale accrue. Les effets de chorus sont plus efficaces en stéréo.

**CHORUS II** – applique un chorus plus profond au son.

**CHORUS I + II** – applique un chorus plus profond au son.

**ON/OFF** – permet d'activer/désactiver le chorus.

### Section Distortion

**34 DISTORTION** – réglage de la quantité de distorsion.

**TONE** – réglage de la tonalité de la distorsion.

**LEVEL** – réglage du niveau de sortie de la distorsion.

**ON/OFF** – permet d'activer/désactiver la distorsion.

**35 SEQUENCER** – voir les détails page 21, 38.

### Section Output

**36 VOLUME** – réglage du volume général.

**37 VOLUME (HEADPHONE)** – réglage du volume général de la sortie PHONES.

**38 PHONES** – connectez un casque audio à cette sortie Jack stéréo 6,35 mm. Assurez que le volume de cette sortie est au minimum avant de connecter votre casque.

**39 POWER** – permet de mettre le synthétiseur sous/hors tension. Assurez-vous d'avoir effectué toutes les connexions et que le volume est au minimum avant de mettre l'appareil sous tension. Cette LED s'allume lorsque le synthétiseur est sous tension.

### Face Arrière

**40 DC INPUT** – connectez l'adaptateur secteur 12 V fourni à cette embase. Vous pouvez brancher l'adaptateur à une prise secteur délivrant un courant alternatif de 100 V à 240 V à 50 Hz/60 Hz. Utilisez uniquement l'adaptateur fourni.

**41 USB PORT** – ce port USB de type B permet la connexion à un ordinateur. Le POLY D est un appareil USB MIDI reconnu nativement et capable de gérer les messages MIDI entrants et sortants.

**USB MIDI IN** – accepte les données MIDI entrantes provenant d'une application.

**USB MIDI OUT** – permet d'envoyer des données MIDI à une application.

**42 MIDI IN** – ce connecteur DIN à 5 broches permet de recevoir des données MIDI depuis une source externe. Il s'agit en général d'un clavier MIDI, d'un séquenceur hardware externe, d'un ordinateur équipé d'une interface MIDI, etc.

**MIDI OUT** – cette sortie DIN à 5 broches permet de transmettre des données MIDI.

**MIDI THRU** – ce connecteur DIN à 5 broches permet de transférer les données MIDI reçues à l'entrée.

**43 AFTER PRESSURE** – réglage de la CV basé sur l'after pressure.

**44 AFTER PRESSURE** – génère une tension de contrôle (CV) basé sur l'after pressure.

**45 PITCH** – génère une CV basée sur le pitch de la note en cours (la note C2 génère une tension de 0 V).

**46 V-TRIG** – génère une tension de déclenchement lorsqu'une note est jouée.

**47 VELOCITY** – génère une CV basée sur la vitesse.

**48 VELOCITY** – réglage de la CV basé sur la vitesse.

**49 EXT SIGNAL IN** – vous pouvez connecter toute source sonore externe de niveau ligne à cette entrée Jack 6,35 mm.

**50 SYNC IN** – permet de connecter un signal de synchronisation/d'horloge externe.

**51 SYNC OUT** – porte le signal de synchronisation/d'horloge interne.

**52 MAIN OUTPUT** – connectez ces sorties Jack symétriques 6,35 mm aux entrées de votre équipement externe comme indiqué ci-dessous.

**53 EXT V-TRIGGER INPUT** – permet d'utiliser une tension externe pour déclencher le contour du filtre et de la fonction loudness.

**54 LOUDNESS** – permet de connecter une CV externe pour contrôler le contour de la fonction loudness.

**55 FILTER** – permet de connecter une CV externe pour contrôler la fréquence de coupure du filtre.

**56 OSCILLATOR** – permet de régler la fréquence des quatre oscillateurs avec une CV externe.

Remarque : les paramètres LOUDNESS, FILTER et OSCILLATOR peuvent également être contrôlés avec une pédale d'expression Behringer FCV100 V2 ou FC600 V2 (réglez la polarité CV sur TRS et utilisez un câble Jack 6,35 mm symétrique).

**57 MOD SOURCE** – permet de connecter une source de modulation externe. Si aucune connexion n'est effectuée à cette entrée, le générateur de bruit interne peut faire office de source de modulation.

### Section Sequencer

**1 TEMPO/GATE LENGTH** – ce réglage permet de contrôler le tempo du séquenceur et de l'arpégiateur. Lors de l'édition des pas, il sert également à régler la durée du paramètre GATE et ainsi que le paramètre SWING si le bouton SHIFT est maintenu.

**2 HOLD/REST** – lors de la lecture d'un pattern, ce bouton permet de rejouer le pas en cours. Lors de l'édition des pas, il permet d'ajouter un silence.

**3 RESET/ACCENT** – lors de la lecture, ce bouton permet de réinitialiser le pattern au pas numéro 1. Lors de l'édition des pas, il permet d'ajouter une accentuation.

**4 ARP (SET END)** – Appuyez sur ARP et jouez n'importe quelle touche pour créer un arpège. Appuyez sur HOLD et ARP pour maintenir l'arpège. En mode Sequencer, appuyez simultanément sur SHIFT et SET END puis sur une touche STEP pour faire de ce pas la fin du pattern en cours.

**5 PATTERN (BANK)** – Ce bouton permet d'accéder au pattern ou à la banque en cours d'utilisation. Le fonctionnement s'effectue comme suit :

**PATTERN** : Appuyez sur PATTERN et l'une des 8 LEDs de position s'allume pour indiquer le numéro du pattern en cours (1 à 8). Pour modifier le numéro du pattern, maintenez le bouton PATTERN enfoncé puis appuyez sur l'une des touches STEP (1 à 8) ou appuyez sur <KYBD pour passer au numéro précédent ou sur STEP> passer au numéro suivant.

**BANK** : Appuyez sur SHIFT et PATTERN et l'une des 8 LEDs de position s'allume pour indiquer le numéro de la banque utilisée (1 à 8). Pour modifier le numéro de la banque, maintenez les boutons SHIFT et BANK enfoncés, puis appuyez sur l'une des touches STEP (1 à 8) ou appuyez sur <KYBD pour passer au numéro précédent ou sur STEP> passer au numéro suivant.

**6 SHIFT** – ce bouton permet d'accéder aux fonctions secondaires de certains réglages du séquenceur, comme SET END, BANK, SWING, KYBD ou STEP. Maintenez enfoncé le bouton SHIFT et le bouton de la fonction correspondante simultanément pour y accéder. Par exemple, SHIFT + PATTERN (BANK) indique le numéro de la banque en cours d'utilisation avec les LEDs LOCATION.

**7 PAGE** – chaque pattern peut être composé de 32 pas au maximum. Ce bouton permet d'accéder aux 4 pages de 8 pas. Les LEDs LOCATION 1 à 4 indiquent la page sur laquelle vous vous trouvez. Lors de la lecture d'un pattern, les LEDs STEP indiquent les pas utilisés sur la page en cours.

**8 PLAY/STOP** – permet de lancer ou d'arrêter la lecture d'un pattern. Si le bouton SHIFT est enfoncé simultanément, la procédure de sauvegarde du pattern est lancée.

**9 REC** – permet de lancer l'enregistrement d'un nouveau pattern. Ce bouton peut également être utilisé conjointement avec le bouton SHIFT lors de la procédure de sauvegarde du pattern.

**10 LOCATION** – ces LEDs multicolores indiquent différentes informations telles que l'octave utilisé, les numéros de PATTERN et de BANK, la PAGE en cours et l'état de la fonction GATE LENGTH.

**11 KYBD** – appuyez sur SHIFT + KYBD pour passer le séquenceur en mode KEYBOARD (clavier).

**12 STEP** – appuyez sur SHIFT + STEP pour passer le séquenceur en mode STEP.

**13 STEP SWITCHES** – ces touches multifonction permettent de visualiser et de sélectionner les pas d'un pattern, un numéro de pattern ou la banque de pattern. Durant l'enregistrement d'un pattern, ils permettent d'indiquer le pas du pattern en cours d'édition. Les touches liées à un pas actif sont allumées en rouge et celle liée au pas en cours d'édition clignote en rouge.

**14 GLIDE KNOB** – lors de l'édition pas à pas, ce potentiomètre permet d'appliquer un Ratcheting en divisant le pas en cours d'édition par 1, 2, 3 et 4. Maintenez la touche SHIFT enfoncée puis tournez le potentiomètre pour effectuer la division (le nombre de parties est indiqué par les LEDs jaunes LOCATOR 1 à 4).

**15 GLIDE SWITCH** – il n'est pas nécessaire de placer l'interrupteur GLIDE sur ON pour faire fonctionner le Ratcheting.

# POLY D Bedienelemente

## DE Schritt 2: Bedienelemente

### Tastatur-Sektion

- 1 **KEYBOARD** – Die Tastatur hat 37 leicht gewichtete vollformatige Tasten.
- 2 **MOD WHEEL** – Regelt die Modulationsstärke von Null bis Maximum.
- 3 **PITCH WHEEL** – Mit diesem Rad kann man die Tonhöhe vorübergehend erhöhen oder verringern.
- 4 **GLIDE ON/OFF** – schaltet die GLIDE-Funktion ein/aus.
- 5 **LFO RATE** – Regelt die LFO-Frequenz.
- 6 **WAVE SHAPE** – Wählt als LFO-Wellenform entweder Dreieck oder Rechteck.
- 7 **TRANSPOSE** – Mit diesem 3-stufigen Schalter verschieben Sie den Tastaturbereich um 1 Oktaven nach oben oder unten.

### Controller-Sektion

- 8 **NOISE (MOD SRC)/ LFO** – Schaltet zwischen Noise (oder externer Modulationsquelle) und Low Frequency Oscillator (LFO) als Modulationsquelle um.
- 9 **OSC4/FILTER EG** – Schaltet zwischen OSC4 und Filter Envelope als Modulationsquelle um.
- 10 **MODULATION MIX** – Regelt die Modulationsmischung zwischen OSC4/Filter EG und Noise/LFO. Hinweis: Regeln Sie mit dem MOD WHEEL die Stärke der Modulation.
- 11 **GLIDE** – Regelt die Stärke des Glide-Effekts (Portamento) zwischen den auf der Tastatur gespielten Noten.
- 12 **MODE** – wählt Monophonic, Unison oder Polyphonic
- 13 **AUTO DAMP ON/OFF** – Wenn man bei der Option OFF einen Akkord spielt, erklingt der Akkord so lange, bis alle seine Noten losgelassen wurden oder eine neue Note gespielt wird. Bei der Option ON erklingen nur die Noten, die nicht losgelassen wurden, wobei die anderen beendet werden.
- 14 **TUNE** – Regelt die Frequenz der Oszillatoren 1, 2, 3 und 4. (OSC4 bleibt unbeeinflusst, wenn der OSC4 CONTROL-Schalter auf FILTER EG steht.)
- 15 **OSCILLATOR MODULATION** – In der Stellung ON werden die 4 Oszillatoren von der Modulationsmischung moduliert, die man mit dem MODULATION MIX-Regler einstellt.

### Oscillator Bank-Sektion

- 16 **OSC 4 CONTROL** – Bei aktiviertem Schalter (ON) variiert die Frequenz von OSC 4 entsprechend der Tastaturposition der Noten. In der Stellung OFF wirken Tastatur, Pitch- und Modulationsrad nicht auf OSC 4.
- 17 **FREQUENCY RANGE** – Wählt einen von 6 Frequenzbereichen für Oszillator 1, 2, 3 oder 4.
- 18 **FREQUENCY ADJUSTMENT** – Regelt die Frequenz von Oszillator 2, 3 oder 4.
- 19 **WAVE SHAPE** – Wählt eine Wellenform für Oszillator 1, 2, 3 oder 4 aus den Optionen: Dreieck, Dreieck / Sägezahn (OSC1, 2 und 3), umgekehrter Sägezahn (OSC4), Sägezahn, Rechteck, medium Puls und schmaler Puls.

### Mixer-Sektion

- 20 **VOLUME** – Regelt die Lautstärke von Oszillator 1, 2, 3 oder 4.
- 21 **ON/OFF** – Wählt, welche der Quellen OSC1, OSC2, OSC3, OSC4, Noise und External Input oder eine beliebige Kombination dieser 6 Quellen gespielt werden soll.
- 22 **NOISE VOLUME** – Regelt die Lautstärke der internen Noise-Quelle (Rauschgenerator).
- 23 **WHITE/PINK** – Schaltet die interne Noise-Quelle zwischen Pink (Rosa Rauschen) und White (Weißes Rauschen) um.
- 24 **EXT IN VOLUME** – Regelt den Pegel der externen Quelle, die in External Input eingespeist wird.
- 25 **OVERLOAD LED** – Zeigt an, wenn die Audiopegel der Mischung die Mixer-Sektion übersteuern.
- 26 **DECAY** – In der Stellung ON klingt das Signal in der mit dem DECAY TIME-Regler eingestellten Zeitspanne aus, nachdem eine Note oder ein externer Trigger beendet wurde. In der Stellung OFF klingt das Signal sofort aus, nachdem eine Note oder ein externer Trigger beendet wurde.
- 27 **KEYBOARD CONTROL** – Diese Schalter variieren die Wirkung des Keyboard Tracking, bei dem das Filter von der Tonhöhe der gespielten Note beeinflusst wird.

**Switch 1 and 2 OFF** – kein Keyboard Tracking

**Switch 1 and 2 ON** – maximale Wirkung

**Switch 1 ON (only)** – 1/3 der maximalen Wirkung

**Switch 2 ON (only)** – 2/3 der maximalen Wirkung

- 28 **FILTER MODULATION** – In der Stellung ON wird die Filter-Sektion vom Modulation Mix moduliert, der mit dem MODULATION MIX-Regler eingestellt wurde.
- 29 **FILTER MODE** – Wählt zwischen Low-Pass- und High-Pass-Filter.
- 30 **FILTER ENVELOPE CONTROLS** – Diese 3 Regler steuern die gesamte Hüllkurve der Filtersektion. Die Regler wirken auf die Änderung der Cutoff-Frequenz im Zeitverlauf.
  - ATTACK** – Regelt die Zeitspanne, in der die Cutoff-Frequenz von ihrem eingestellten Wert auf die Frequenz ansteigt, die mit dem CUTOFF FREQUENCY-Regler eingestellt ist.
  - DECAY TIME** – Regelt die Zeitspanne, in der die Cutoff-Frequenz nach Ablauf der Attack-Zeit auf die Sustain-Frequenz abfällt.
  - SUSTAIN** – Bestimmt die Cutoff-Frequenz, die nach Ablauf der Attack-Zeit und anfänglichen Decay-Zeit beibehalten wird.
- 31 **FILTER CONTROLS** – Mit dem FILTER MODE-Schalter kann man ein Low-Pass- oder High-Pass-Filter wählen. Im Low-Pass-Modus werden Audiofrequenzen über der Cutoff-Frequenz bedämpft. Im High-Pass-Modus werden Audiofrequenzen unter der Cutoff-Frequenz bedämpft.
- CUTOFF FREQUENCY** – Bestimmt die Cutoff-Frequenz des Filters.
- FILTER EMPHASIS** – Bestimmt, wie stark die Lautstärke an der Cutoff-Frequenz angehoben wird (Resonance).
- AMOUNT OF CONTOUR** – Bestimmt die Kontur der Filterhüllkurve an.
- 32 **LOUDNESS CONTOUR** – Diese 3 Regler steuern die gesamte Hüllkurve des Audios, nachdem es die Mixer- und Filter-Sektion durchlaufen hat. Die Regler beeinflussen die Lautstärkeänderung (Loudness) im Zeitverlauf.
  - ATTACK** – Regelt die Zeitspanne, in der ein Signal nach dem Anschlagen einer Note seinen Maximalpegel erreicht.

**DECAY TIME** – Regelt die Zeitspanne, in der ein Signal nach Ablauf der Attack-Zeit auf den Sustain-Pegel abfällt. Wenn der LOUDNESS DECAY-Schalter auf ON steht, ist dies auch die Zeitspanne, in der das Signal nach Loslassen der Taste auf den Minimalpegel abfällt.

**SUSTAIN** – Regelt den Lautstärkepegel, auf dem das Signal ausgehalten wird, nachdem die Attack-Zeit und anfängliche Decay-Zeit abgelaufen sind.

### Chorus-Sektion

- 33 **CHORUS I** – macht den Klang dichter und räumlicher. Die Chorus-Effekte klingen besser in Stereo.
- CHORUS II** – verleiht dem Chorus-Effekt noch mehr Tiefe.
- CHORUS I + II** – verleiht dem Chorus-Effekt noch mehr Tiefe.
- ON/OFF** – schaltet den Chorus-Effekt ein/aus.

### Distortion-Sektion

- 34 **DISTORTION** – regelt die Stärke des Distortion-Effekts.
- TONE** – regelt den Distortion-Klang.
- LEVEL** – regelt den Distortion-Ausgangspegel.
- ON/OFF** – schaltet den Distortion-Effekt ein/aus.
- 35 **SEQUENCER** – siehe Details auf Seite 24, 38.

### Output-Sektion

- 36 **VOLUME** – Regelt die Gesamtlautstärke des Synthesizer-Ausgangssignals.
- 37 **VOLUME (HEADPHONE)** – Regelt die Gesamtlautstärke des PHONES-Ausgangs.
- 38 **PHONES** – An diesen 6,35 mm TRS-Ausgang schließt man Kopfhörer an. Drehen Sie die Kopfhörer-Lautstärke zurück, bevor Sie die Kopfhörer aufsetzen.
- 39 **POWER** – Schaltet den Synthesizer ein oder aus. Stellen Sie vor dem Einschalten alle nötigen Anschlüsse her und drehen Sie die Lautstärke zurück. Diese LED leuchtet, wenn der Synthesizer ans Stromnetz angeschlossen und eingeschaltet ist.

### Rückseite

- 40 **DC INPUT** – Hier schließt man den mitgelieferten 12 V DC Netzadapter an. Man kann den Netzadapter mit einer Netzsteckdose verbinden, die 100 V bis 240 V Spannung bei 50 Hz/60 Hz liefert. Verwenden Sie nur den mitgelieferten Netzadapter.
- 41 **USB PORT** – Über diesen USB Typ B-Port kann man einen Computer anschließen. Der POLY D wird als standardkonformes USB MIDI-Gerät angezeigt, das MIDI In und Out unterstützt.
  - USB MIDI IN** – Akzeptiert eingehende MIDI-Daten von Anwendungen.
  - USB MIDI OUT** – Sendet MIDI-Daten an Anwendungen.
- 42 **MIDI IN** – Diese 5-polige DIN-Buchse empfängt die MIDI-Daten einer externen Quelle, zum Beispiel MIDI Keyboard, externer Hardware Sequencer, Computer mit MIDI Interface etc.
  - MIDI OUT** – Diese 5-polige DIN-Buchse gibt MIDI-Daten aus.
  - MIDI THRU** – Diese 5-polige DIN-Buchse leitet die über MIDI IN empfangenen Daten weiter.
- 43 **AFTER PRESSURE** – regelt die Steuerspannungs-Ausgabe von After Pressure.
- 44 **AFTER PRESSURE** – gibt eine Steuerspannung (CV) basierend auf After Pressure aus.
- 45 **PITCH** – gibt eine Steuerspannung (CV) basierend auf der aktuellen Tonhöhe aus (die Note C2 gibt 0 V aus).
- 46 **V-TRIG** – gibt eine Triggerspannung aus, wenn eine Note gespielt wird.
- 47 **VELOCITY** – gibt eine Steuerspannung (CV) basierend auf der Anschlagdynamik aus.
- 48 **VELOCITY** – regelt die Steuerspannungs-Ausgabe der Anschlagdynamik.
- 49 **EXT SIGNAL IN** – An diesen 6,35 mm-Eingang kann man jede externe Audioquelle mit Line-Pegel anschließen.
- 50 **SYNC IN** – erlaubt den Anschluss eines externen Sync/Clock-Signals.
- 51 **SYNC OUT** – gibt das interne Sync/Clock-Signal aus.
- 52 **MAIN OUTPUT** – Verbinden Sie diese 6,35 mm TRS-Ausgänge wie folgt mit den Eingängen externer Geräte.
- 53 **EXT V-TRIGGER INPUT** – erlaubt die Anwendung einer externen Triggerspannung zum Triggern der Filter- und Loudness-Verläufe.
- 54 **LOUDNESS** – erlaubt den Anschluss einer externen Steuerspannung zum Steuern des Loudness-Verlaufs.
- 55 **FILTER** – erlaubt den Anschluss einer externen Steuerspannung zum Steuern der Cutoff-Frequenz des Filters.
- 56 **OSCILLATOR** – erlaubt das Steuern der Frequenzen der vier Oszillatoren durch eine externe Steuerspannung.
  - Hinweis: LOUDNESS, FILTER und OSCILLATOR können auch mit einem Behringer FCV100 V2 oder FC600 V2 Expressionpedal gesteuert werden (wobei die CV-Polarität auf TRS eingestellt und ein TRS-Kabel verwendet werden muss).
- 57 **MOD SOURCE** – erlaubt den Anschluss einer externen Modulationsquelle. Wenn dieser Anschluss nicht belegt ist, kann der interne Noise Generator als Modulationsquelle genutzt werden.

# POLY D Bedienelemente

## DE Schritt 2: Bedienelemente

### Sequencer-Sektion

- 1 **TEMPO/GATE LENGTH** – regelt das Sequencer-Tempo. Beim Step Editing bestimmt er auch die GATE-Länge. Halten Sie SHIFT gedrückt, um mit diesem Regler den SWING-Faktor einzustellen.
- 2 **HOLD/REST** – Bei der Pattern-Wiedergabe kann man damit den aktuellen Step aushalten. Beim Step Editing kann man eine Pause eingeben.
- 3 **RESET/ACCENT** – Bei der Wiedergabe kann man damit das Pattern auf Step 1 zurücksetzen. Beim Step Editing kann man dem Step einen Akzent hinzufügen.
- 4 **ARP (SET END)** – drücken Sie ARP und spielen Sie Töne auf der Tastatur, um ein Arpeggio zu erstellen. Drücken Sie gleichzeitig HOLD und ARP, um das Arpeggio auszuhalten. Wenn man im Sequencer-Modus die SHIFT- und Set End Tasten zusammen und danach eine STEP-Taste drückt, wird mit diesem Step das aktuelle Pattern beendet.
- 5 **PATTERN (BANK)** – Mit dieser Taste greift man wie folgt entweder auf das aktuelle Pattern oder eine Bank-Nummer zu:  
**PATTERN:** Wenn man PATTERN drückt, zeigt eine der 8 LOCATION LEDs die aktuelle Pattern-Nummer (von 1 bis 8) an. Um zu einer anderen Pattern-Nummer zu wechseln, halten Sie die PATTERN-Taste gedrückt und drücken eine der STEP-Tasten (1 bis 8) bzw. <KYBD, um die Pattern-Nummer zu verringern, oder STEP>, um die Pattern-Nummer zu erhöhen.  
**BANK:** Wenn man SHIFT und PATTERN gleichzeitig drückt, zeigt eine der 8 LOCATION LEDs die aktuelle Bank-Nummer (von 1 bis 8) an. Um zu einer anderen Bank-Nummer zu wechseln, halten Sie SHIFT und BANK gedrückt und drücken eine der STEP-Tasten (1 bis 8) bzw. <KYBD, um die Bank-Nummer zu verringern, oder STEP>, um die Bank-Nummer zu erhöhen.
- 6 **SHIFT** – Damit kann man auf die Zweitfunktionen mancher Sequencer-Regler zugreifen, etwa SET END, BANK, SWING, KYBD und STEP. Hierzu hält man SHIFT und den anderen Schalter gleichzeitig gedrückt. Beispielsweise zeigt SHIFT + PATTERN (BANK) die aktuelle BANK-Nummer in den LOCATOR LEDs an.

- 7 **PAGE** – Jedes Pattern kann bis zu 32 Steps lang sein. Mit diesem Schalter kann man jede der 4 Seiten mit jeweils 8 Steps anzeigen lassen. Die LOCATION LEDs 1 bis 4 zeigen an, auf welcher Seite man sich gerade befindet. Bei der Wiedergabe eines Patterns zeigen die STEP LEDs die auf der aktuellen Seite verwendeten Steps an.
- 8 **PLAY/STOP** – startet oder stoppt die Pattern-Wiedergabe. Bei gleichzeitig gedrückt gehaltener SHIFT-Taste ist dies der Beginn des Pattern-Speicherverfahrens.
- 9 **REC** – Damit startet man die Aufnahme eines neuen Patterns. Diese Taste wird auch zusammen mit SHIFT beim Pattern-Speicherverfahren verwendet.
- 10 **LOCATION** – Diese mehrfarbigen LEDs zeigen verschiedene Details an, etwa die PATTERN-Nummer, BANK-Nummer, aktuelle SEITE (PAGE) und GATE LÄNGE (LENGTH).
- 11 **KYBD** – Drücken Sie SHIFT + KYBD, um den Sequencer in den Keyboard-Modus zu schalten.
- 12 **STEP** – Drücken Sie SHIFT + STEP, um den Sequencer in den STEP-Modus zu schalten.
- 13 **STEP SWITCHES** – Mit diesen multifunktionalen Schaltern kann man einzelne Pattern Steps ansehen und wählen sowie eine Pattern-Nummer und Pattern-Bank wählen. Während der Aufnahme eines Patterns zeigen sie den aktuellen Step an. Aktive Steps sind mit einer konstant roten LED gekennzeichnet, wobei der aktuelle Step rot blinkt.
- 14 **GLIDE KNOB** – Beim Editieren von Steps kann man mit diesem Regler ein Ratchet (mehrere Gate-Impulse pro Step) hinzufügen, indem man den aktuellen Step in 1, 2, 3 oder 4 Teile unterteilt. Halten Sie SHIFT gedrückt und drehen Sie den Regler, um den aktuellen Step in die von den LOCATION LEDs (gelb) 1 bis 4 angezeigte Anzahl an Teilen zu unterteilen.
- 15 **GLIDE SWITCH** – Damit Ratchet funktioniert, darf der GLIDE-Schalter nicht aktiviert sein.

# POLY D Controles

## PT Passo 2: Controles

### Seção Teclado

- 1 **KEYBOARD** – o teclado tem 37 teclas semi-ponderado em tamanho padrão
- 2 **MOD WHEEL** – ajusta a profundidade da modulação variando de desligada até o valor máximo.
- 3 **PITCH WHEEL** – esta roda permite abaixar ou aumentar a altura.
- 4 **GLIDE ON/OFF** – liga e desliga o GLIDE.
- 5 **LFO RATE** – ajusta a frequência de LFO.
- 6 **WAVE SHAPE** – selecione o formato da onda LFO (oscilador de baixa frequência) ou da onda triangular ou quadrada.
- 7 **TRANSPOSE** – este botão de 3 posições permite que o alcance do teclado suba ou desça 1 oitava.

### Seção Controladores

- 8 **NOISE (MOD SRC)/ LFO** – comuta entre Ruído (ou fonte de modulação externa) ou Oscilador de Baixa Frequência (LFO) como fonte de modulação.
- 9 **OSC4/FILTER EG** – comuta entre OSC4 ou Filter Envelope como uma fonte de modulação.
- 10 **MODULATION MIX** – ajusta a modulação do mix entre o OSC4/Filter EG e Noise/LFO. Nota: Use o MOD WHEEL para ajustar o valor da modulação.
- 11 **GLIDE** – ajusta o valor de Glide (Portamento), entre notas no teclado.
- 12 **MODE** – selecione Monophonic, Unison, ou Polyphonic.
- 13 **AUTO DAMP ON/OFF** – quando desligado e um acorde é tocado, ele continuará a tocar até que suas notas sejam soltas ou uma nova nota seja tocada. Quando ligado, somente as notas não soltas continuarão a tocar; as outras estarão amortecidas.
- 14 **TUNE** – ajusta a frequência dos osciladores 1, 2, 3 e 4. (OSC4 não é afetado se o botão OSC4 CONTROL estiver desligado.)
- 15 **OSCILLATOR MODULATION** – quando ligado, os 4 osciladores são modulados pelo mix de modulação, ajustado pelo botão MODULATION MIX.

### Seção Banco de Oscilador

- 16 **OSC 4 CONTROL** – quando ligado, a frequência do OSC4 varia de acordo com o teclado. Quando desligado, o teclado, botão de tons, e botão de modulação não terão efeito algum no OSC4.
- 17 **FREQUENCY RANGE** – selecione uma das seis frequências do Oscilador 1, 2, 3 ou 4.
- 18 **FREQUENCY ADJUSTMENT** – ajusta a frequência do Oscilador 2, 3 ou 4.
- 19 **WAVE SHAPE** – seleciona o formato da onda do Oscilador 1, 2, 3 ou 4 a partir de: triangular, triangular/ dente de serra (OSC1, 2 e 3), dente de serra invertida (OSC4), dente de serra, quadrada, pulso médio, e pulso estreito.

### Seção Mixer

- 20 **VOLUME** – ajusta o volume do Oscilador 1, 2, 3 ou 4.
- 21 **ON/OFF** – seleciona as fontes para reprodução a partir de OSC1, OSC2, OSC3, OSC4, Ruído, e Entrada Externa, ou qualquer combinação dessas 6 fontes.
- 22 **NOISE VOLUME** – ajusta o nível da fonte de ruído interna.
- 23 **WHITE/PINK** – comuta a fonte de ruído interna de ruído rosa para ruído branco.
- 24 **EXT IN VOLUME** – ajusta o nível da fonte externa sendo reproduzida na entrada externa.
- 25 **OVERLOAD LED** – indica quando os níveis de áudio da mixagem estão sobrecarregando a seção mixer.
- 26 **DECAY** – quando ligado, o sinal decai durante o tempo ajustado pelo botão DECAY TIME depois que uma nota ou acionador externo é solta. Quando desligado, decai imediatamente depois que uma nota ou acionador externo é solta.
- 27 **KEYBOARD CONTROL** – esses controles variam o efeito de tracking do teclado, onde a seção filtro é afetada pelo tom da nota tocada.  
**Switch 1 and 2 OFF** – sem efeito tracking do teclado.

**Switch 1 and 2 ON** – efeito máximo

**Switch 1 ON (only)** – 1/3 do efeito máximo

**Switch 2 ON (only)** – 2/3 do efeito máximo

- 28 **FILTER MODULATION** – quando ligada, a seção do filtro é modulada pelo mix de modulação, ajustado pelo botão MODULATION MIX.
- 29 **FILTER MODE** – seleciona o filtro entre Passa Baixa ou Passa Alta.
- 30 **FILTER ENVELOPE CONTROLS** – esses 3 botões ajustam o formato geral que faz o envelope da seção do filtro. Os controles afetam a mudança em frequência de corte com o tempo.

**ATTACK** – ajusta o tempo para a frequência de corte aumentar o seu valor configurado e chegar à frequência ajustada pelo controle CUTOFF FREQUENCY.

**DECAY TIME** – ajusta o tempo para a frequência de corte decair até chegar à frequência de sustentação após o tempo de ataque ter terminado.

**SUSTAIN** – ajusta o corte de uma frequência que é sustentada após o tempo de ataque e decaimento inicial terem sido alcançados.

- 31 **FILTER CONTROLS** – o filtro pode ser Low-Pass (passa baixa) ou High-Pass (passa alta), dependendo da configuração do botão FILTER MODE. Em modo Low-Pass, frequências de áudio acima da frequência de corte são atenuadas. No modo High-Pass, frequências de áudio abaixo da frequência de corte são atenuadas.

**CUTOFF FREQUENCY** – ajusta a frequência de corte do filtro.

**FILTER EMPHASIS** – ajusta a quantidade de aumento do nível de volume (ressonância) dado na frequência de corte.

**AMOUNT OF CONTOUR** – ajusta a quantidade de contorno do envelope do filtro.

DE

PT

# POLY D Controles

## PT Passo 2: Controles

**32** **LOUDNESS CONTOUR** – esses 3 botões ajustam o formato geral fazendo o envelope do áudio depois de ter passado pela seção mixer e filter. Os controles afetam a mudança em nível de volume (sonoridade) com o tempo.

**ATTACK** – ajusta o tempo que leva para o sinal alcançar um nível máximo depois que a nota é tocada.

**DECAY TIME** – ajusta o tempo que leva para um sinal decair até o nível de volume de sustentação depois do tempo de ataque ter acabado. Se o botão LOUDNESS DECAY estiver ligado, também significa quanto tempo levará para decair até o mínimo após uma nota ser solta.

**SUSTAIN** – ajusta o nível do volume com o qual o sinal é sustentado depois que o tempo de ataque e decaimento inicial tiverem sido alcançados.

### Seção Chorus

**33** **CHORUS I** – agrega qualidade e sensação espacial. Os efeitos chorus são ampliados em estéreo.

**CHORUS II** – agrega um efeito chorus mais profundo.

**CHORUS I + II** agrega um efeito chorus mais profundo.

**ON/OFF** – liga e desliga o Chorus.

### Seção Distortion

**34** **DISTORTION** – ajusta o valor de distorção.

**TONE** – ajusta a distorção do tom.

**LEVEL** – ajusta a distorção do nível de saída.

**ON/OFF** – liga/desliga a distorção.

**35** **SEQUENCER** – veja detalhes na página 27, 38.

### Seção Output

**36** **VOLUME** – ajusta o nível de volume geral da saída do sintetizador.

**37** **VOLUME (HEADPHONE)** – ajusta o nível de volume geral da saída PHONES.

**38** **PHONES** – conecte seus fones de ouvido a esta saída TRS de 6.35 mm. Verifique se o volume dos fones de ouvido está abaixado antes de colocar os fones de ouvido.

**39** **POWER** – liga ou desliga o sintetizador. Verifique se todas as conexões foram feitas, e se o volume está abaixado antes de ligar a unidade. Este LED mostra quando a alimentação é aplicada e o sintetizador está ligado.

### Painel Traseiro

**40** **DC INPUT** – conecte o adaptador DC de 12 V aqui. A alimentação do adaptador pode ser ligada a uma tomada AC capaz de fornecer de 100 V até 240 V a 50 Hz/60 Hz. Use apenas com o adaptador fornecido.

**41** **USB PORT** – Essa tomada USB do tipo B possibilita conexão a um computador. O POLY D aparecerá como um dispositivo compatível com a classe USB MIDI, capaz de suportar entrada e saída MIDI.

**USB MIDI IN** – aceita dados MIDI provenientes de um aplicativo.

**USB MIDI OUT** – envia dados MIDI para um aplicativo.

**42** **MIDI IN** – Este jack DIN de 5 pinos recebe dados MIDI de uma fonte externa. Geralmente de um teclado MIDI, um seqüenciador de hardware externo, um computador equipado com interface MIDI, etc.

**MIDI OUT** – Este jack DIN de 5 pinos envia dados MIDI.

**MIDI THRU** – Este jack DIN de 5 pinos é usado para passar dados MIDI recebidos no MIDI INPUT.

**43** **AFTER PRESSURE** – ajusta a saída da tensão de controle do after pressure.

**44** **AFTER PRESSURE** – faz a saída da tensão de controle (CV) baseado no after pressure.

**45** **PITCH** – faz a saída da tensão de controle baseado no tom atual (nota C2 faz saída 0 V).

**46** **V-TRIG** – faz a saída da tensão de acionamento quando uma nota é tocada.

**47** **VELOCITY** – faz a saída de uma tensão de controle baseada na velocidade.

**48** **VELOCITY** – ajusta a saída da tensão de controle de velocidade.

**49** **EXT SIGNAL IN** – conecta qualquer fonte de áudio de nível de linha externa a esta entrada de 6.35 mm.

**50** **SYNC IN** – possibilita a conexão de um sinal sync/clock externo

**51** **SYNC OUT** – faz a saída do sinal do sync/clock interno.

**52** **MAIN OUTPUT** – conecte essas L/R saídas TRS de ¼” às entradas do seu equipamento externo.

**53** **EXT V-TRIGGER INPUT** – possibilita que uma tensão de acionamento externa seja aplicada a fim de acionar a curva de audibilidade e filtro.

**54** **LOUDNESS** – possibilita que a conexão de uma tensão de controle externa controle a curva de audibilidade.

**55** **FILTER** – possibilita que a conexão de uma tensão de controle externa controle a frequência de corte do filtro.

**56** **OSCILLATOR** – possibilita que a frequência de quatro osciladores seja ajustada por uma tensão de controle externa.

Nota: LOUDNESS, FILTER, e OSCILLATOR também podem ser controlados utilizando um pedal de expressão Behringer FCV100 V2 ou FC600 V2 (com a polaridade CV ajustada em TRS, e usando o cabo TRS).

**57** **MOD SOURCE** – possibilita a conexão de uma fonte de modulação externa. Se nada estiver conectado aqui, então o gerador de ruído interno estará disponível como fonte de modulação.

### Seção Sequenciador

**1** **TEMPO/GATE LENGTH** – este botão controla o compasso do sequenciador. Durante o passo edição, ele também controla a duração do GATE. Se SHIFT for apertado, então o botão também ajustará o SWING.

**2** **HOLD/REST** – durante o padrão de reprodução, isto permite manter o passo atual em espera. Durante o passo edição, ele permite inserir uma pausa “rest”.

**3** **RESET/ACCENT** – durante a reprodução, ele permitirá a reconfiguração do padrão de volta ao passo 1. Durante o passo edição, você pode acrescentar um acento ao passo.

**4** **ARP (SET END)** – aperte ARP e toque qualquer Tecla para criar um arpejo. Aperte HOLD e ARP para manter o arpejo. No modo sequencer, apertar SHIFT e SET END ao mesmo tempo, seguidos de um botão STEP, possibilita que o passo se torne o fim do padrão atual.

**5** **PATTERN (BANK)** – Este botão é usado para acessar o padrão atual, ou o número bank, da seguinte maneira:

**PATTERN:** Aperte PATTERN, e um dos 8 LEDs LOCATION (de localização) mostrará o número do padrão atual (de 1 a 8). Para mudar para um número de padrão diferente, mantenha o botão PATTERN pressionado e aperte qualquer um dos botões STEP (1 a 8), ou aperte <KYBD para diminuir, ou STEP> para aumentar o número do padrão.

**BANK:** Aperte SHIFT e PATTERN. Um dos 8 LEDs LOCATION mostrará o número de bank atual (de 1 a 8). Para mudar para um número diferente, mantenha tanto o SHIFT quanto o BANK pressionados e aperte qualquer um dos botões STEP (1 a 8), ou aperte <KYBD para diminuir, ou STEP> para aumentar o número de bank.

**6** **SHIFT** – é usado para acessar os recursos secundários de alguns dos outros controles de sequenciadores, tais como SET END, BANK, SWING, KYBD, e STEP. Aperte e segure SHIFT e o outro botão ao mesmo tempo. Por exemplo, SHIFT + PATTERN (BANK) mostrará o número BANK atual nos LEDs LOCATOR.

**7** **PAGE** – cada padrão pode ter até 32 passos. Este botão possibilita exibir cada uma das 4 páginas de 8 passos cada. Os LEDs LOCATION 1 a 4, mostram em qual página você está. Se um padrão estiver tocando, os LEDs STEP mostrarão os passos sendo usados na página atual.

**8** **PLAY/STOP** – inicia ou para a reprodução de cada padrão. Se SHIFT for apertado ao mesmo tempo, isso iniciará o procedimento de salvar o padrão.

**9** **REC** – aperte para começar a gravação do novo padrão. Ele também é usado com SHIFT durante o procedimento de salvar o padrão.

**10** **LOCATION** – esses LEDs multicoloridos exibem vários detalhes, tais como número de padrão PATTERN, número BANK, PAGE (página) atual, e GATE LENGTH.

**11** **KYBD** – aperte SHIFT + KYBD para modificar o sequenciador para o modo keyboard.

**12** **STEP** – aperte SHIFT + STEP para modificar o sequenciador para o modo STEP.

**13** **STEP SWITCHES** – estes botões de funções múltiplas possibilitam a visualização e seleção de passos de padrão individuais, a seleção de um número de padrão e a seleção de um bank de padrão. Eles são usados durante a gravação de um padrão para mostrar o passo atual. Os passos ativos são iluminados com uma luz de LED vermelha estável, e o passo atual pisca com uma luz vermelha.

**14** **GLIDE KNOB** – durante a edição, esse botão pode ser usado para acrescentar um Ratchet dividindo a etapa atual em 1, 2, 3, ou 4 partes. Segure SHIFT e gire o botão para dividir a etapa atual em várias partes, conforme demonstrado pelos LEDs LOCATOR (amarelo) 1 a 4.

**15** **GLIDE SWITCH** – O botão GLIDE não tem que estar ligado para que o Ratchet funcione.

# POLY D Controlli

## IT Passo 2: Controlli

### Sezione tastiera

- 1 **KEYBOARD** – la tastiera ha 37 tasti semi-pesati di grandezza standard.
- 2 **MOD WHEEL** – regola la profondità della modulazione da zero al massimo.
- 3 **PITCH WHEEL** – questa rotella vi consente di alzare o abbassare la tonalità.
- 4 **GLIDE ON/OFF** – attiva/disattiva il Glide (portamento).
- 5 **LFO RATE** – regola la frequenza dell'LFO.
- 6 **WAVE SHAPE** - seleziona la forma d'onda dell'LFO fra triangolare o quadrata.
- 7 **TRANSPOSE** – traspone la tastiera di un'ottava in alto o in basso.

### Sezione dei controller

- 8 **NOISE (MOD SRC)/ LFO** – alterna la sorgente di modulazione fra Noise (o sorgente di modulazione esterna) ed Low Frequency Oscillator (LFO).
- 9 **OSC4/FILTER EG** – alterna la sorgente di modulazione fra OSC 4 e Filter Envelope.
- 10 **MODULATION MIX** – regola il mix di modulazione tra OSC4/Filter EG e Noise/LFO. Nota: Usate la MOD WHEEL per regolare la quantità della modulazione.
- 11 **GLIDE** – regola la quantità di Glide (Portamento), tra le note della tastiera.
- 12 **MODE** – seleziona il modo sintetizzatore tra Monophonic, Unison o Polyphonic.
- 13 **AUTO DAMP ON/OFF** – quando è OFF ed è suonato un accordo, l'accordo continuerà a suonare fino a quando tutte le sue note sono rilasciate o è suonata una nuova nota. Se attivato, continueranno a suonare solo le note non rilasciate; le altre sono smorzate.
- 14 **TUNE** – regola la frequenza degli oscillatori 1, 2, 3 e 4 (OSC4 non è influenzato se il tasto OSC4 CONTROL è spento.)
- 15 **OSCILLATOR MODULATION** – quando è ON, gli oscillatori sono modulati dal mix di modulazione, impostato dalla manopola MODULATION MIX.

### Sezione Oscillator Bank

- 16 **OSC 4 CONTROL** – quando è ON, la frequenza dell'oscillatore 4 varierà con la tastiera. Se è OFF la tastiera, la rotella di pitch e la rotella della modulazione non avranno alcun effetto su OSC4.
- 17 **FREQUENCY RANGE** – seleziona tra sei gamme di frequenza per l'oscillatore 1, 2, 3 o 4.
- 18 **FREQUENCY ADJUSTMENT** – regola la frequenza degli Oscillator 2, 3 o 4.
- 19 **WAVE SHAPE** – seleziona la forma d'onda utilizzata per Oscillator 1, 2, 3 o 4 tra: triangolare, triangolare/dente di sega (OSC 1, 2, 3), dente di sega inverso (OSC 4), dente di sega, quadrata, impulso medio e impulso stretto.

### Sezione Mixer

- 20 **VOLUME** – regola il volume di Oscillator 1, 2, 3 o 4.
- 21 **ON/OFF** – seleziona le sorgenti da riprodurre da OSC 1, OSC 2, OSC 3, OSC 4, Noise e External Input o qualsiasi combinazione di queste 6 sorgenti.
- 22 **NOISE VOLUME** – regola il livello della sorgente Noise interna
- 23 **WHITE/PINK** – alterna la sorgente interna di Noise da rumore rosa a rumore bianco.
- 24 **EXT IN VOLUME** – regola il livello di qualsiasi sorgente esterna riprodotta nell'ingresso esterno.
- 25 **OVERLOAD LED** – per evitare sovraccarichi e distorsioni, abbassare il controllo del volume EXT IN se questo led si accende.
- 26 **DECAY** – quando è ON, il segnale decadrà durante il tempo impostato dalla manopola DECAY TIME dopo il rilascio di una nota o di un trigger esterno. Quando è OFF, decadrà immediatamente dopo il rilascio di una nota o di un trigger esterno.
- 27 **KEYBOARD CONTROL** – questi tasti variano l'effetto del tracciamento della tastiera, in cui la sezione del filtro è influenzata dal tono della nota suonata.

**Switch 1 and 2 OFF** – nessun effetto di tracciamento della tastiera.

**Switch 1 and 2 ON** – massimo effetto.

**Switch 1 ON (only)** – 1/3 del massimo effetto.

**Switch 2 ON (only)** – 2/3 del massimo effetto.

- 28 **FILTER MODULATION** – quando è ON, la sezione del filtro è modulata dal mix di modulazione, impostato tramite la manopola MODULATION MIX.
- 29 **FILTER MODE** – seleziona il filtro tra passa-basso o passa-alto.
- 30 **FILTER ENVELOPE CONTROLS** – queste 3 manopole regolano la forma complessiva dell'involuppo della sezione del filtro. I controlli influenzano la variazione della frequenza di cutoff nel tempo.

**ATTACK** – regola il tempo necessario alla frequenza di cutoff per aumentare dal suo valore impostato e raggiungere la frequenza impostata dal controllo CUTOFF FREQUENCY.

**DECAY TIME** – regola il tempo di decadimento della frequenza di cutoff fino alla frequenza di sustain al termine del tempo di attacco.

**SUSTAIN** – regola il cutoff su una frequenza in sustain dopo che sono stati raggiunti il tempo di attacco e il tempo di decadimento iniziale.

- 31 **FILTER CONTROLS** – il filtro può essere passa-basso o passa-alto, a seconda dell'impostazione del tasto FILTER MODE. In modo passa-basso sono attenuate le frequenze audio al di sopra della frequenza di cutoff. In modo passa-alto sono attenuate le frequenze audio al di sotto della frequenza di cutoff.

**CUTOFF FREQUENCY** – regola la frequenza di cutoff del filtro.

**FILTER EMPHASIS** – regola la quantità di aumento del livello del volume (risonanza) dato alla frequenza di taglio.

**AMOUNT OF CONTOUR** – regola la quantità di contorno dell'involuppo del filtro.

- 32 **LOUDNESS CONTOUR** – queste 3 manopole regolano la forma complessiva dell'involuppo dell'audio dopo che è passato attraverso la sezione mixer e la sezione filtro. I controlli influenzano la variazione del livello del volume (loudness) nel tempo.

**ATTACK** – regolare il tempo necessario affinché il segnale raggiunga un livello massimo dopo che una nota è stata suonata.

**DECAY TIME** – regola il tempo di decadimento di un segnale fino al livello del volume di sustain al termine del tempo di attacco. Se il tasto DECAY è su ON, questo è anche il tempo necessario a una nota per decadere al minimo una volta rilasciata.

**SUSTAIN** – regola il livello del volume di sustain del segnale dopo che sono stati raggiunti il tempo di attacco e il tempo di decadimento iniziale.

### Sezione Chorus

- 33 **CHORUS I** - aggiunge qualità e senso spaziale all'uscita audio. Gli effetti chorus sono migliorati quando si ascolta in stereo.

**CHORUS II** - aggiunge un effetto chorus più profondo.

**CHORUS I e II** possono essere entrambi attivi per un effetto più profondo.

**ON/OFF** – attiva/disattiva il chorus.

### Sezione Distortion

- 34 **DISTORTION** – regola la quantità di distorsione.

**tone** – regola il tono della distorsione.

**LEVEL** – regola il livello di uscita della distorsione.

**ON/OFF** – attiva/disattiva la distorsione

- 35 **SEQUENCER** – leggete i dettagli alle pagine 30 e 38.

### Sezione Output

- 36 **VOLUME** – regola il volume generale dell'uscita del sintetizzatore.

- 37 **VOLUME (HEADPHONE)** – regola il volume generale dell'uscita PHONES.

- 38 **PHONES** – collegate la vostra cuffia a questa presa di uscita jack da 6,35 mm. Assicuratevi che il volume della cuffia sia basso prima di metterla.

- 39 **POWER** – attiva o disattiva il sintetizzatore. Assicuratevi che tutti i collegamenti siano effettuati prima di accendere l'unità. Il led mostra quando è applicata l'alimentazione e il sintetizzatore è acceso.

### Pannello posteriore

- 40 **DC INPUT** – collegate qui l'alimentatore da 12 Vc.c. fornito. L'alimentatore può essere inserito in una presa c.a. in grado di fornire da 100 V a 240 V a 50 Hz/60 Hz. Utilizzare solo l'alimentatore fornito in dotazione.

- 41 **USB PORT** – Questa presa USB di tipo B consente il collegamento a un computer. Il POLY D apparirà come un dispositivo MIDI USB, in grado di supportare il MIDI in e out.

**USB MIDI IN** – accetta i dati MIDI in entrata da un'app.

**USB MIDI OUT** – invia i dati MIDI a un'app.

- 42 **MIDI IN** – questa presa DIN a 5 poli riceve i dati MIDI da una sorgente esterna, che spesso è una tastiera MIDI, un sequencer hardware esterno, un computer dotato di interfaccia MIDI, ecc.

**MIDI OUT** – questa presa DIN a 5 poli emette i dati MIDI.

**MIDI THRU** – questa presa DIN a 5 poli serve per passare i dati MIDI ricevuti al MIDI INPUT.

- 43 **AFTER PRESSURE** – regola l'uscita CV after pressure.

- 44 **AFTER PRESSURE** – emette un controllo in voltaggio (CV) basato sull'after pressure (premere di nuovo in basso una nota tenuta).

- 45 **PITCH** – emette un CV basata sulla nota attuale (di default, la nota C2 emette 0 Volt).

- 46 **V-TRIG** – genera una tensione di trigger quando una nota è suonata.

- 47 **VELOCITY** – genera un CV basato sulla velocità usata durante l'esecuzione di note.

- 48 **VELOCITY** – regola l'uscita CV della velocity.

- 49 **EXT SIGNAL IN** – collegate qualsiasi sorgente audio esterna di livello linea a questo ingresso.

- 50 **SYNC IN** – consente la connessione di un segnale esterno di sync/clock.

- 51 **SYNC OUT** – emette il segnale interno di sync/clock.

- 52 **MAIN OUTPUT** – collegate queste uscite L/R jack da 6,35 mm. agli ingressi del vostro impianto esterno.

- 53 **EXT V-TRIGGER INPUT** – consente di applicare una tensione di trigger esterna per filter e loudness contour.

- 54 **LOUDNESS** – consente il collegamento di un CV esterno per controllare loudness.

- 55 **FILTER** – consente il collegamento di un CV esterno per controllare la frequenza di cutoff.

- 56 **OSCILLATOR** – questo ingresso consente di regolare la frequenza dei quattro oscillatori tramite un CV esterno.

Nota: LOUDNESS, FILTER e OSCILLATOR possono essere controllati anche usando un Behringer FCV100 V2 o un pedale di espressione FC600 V2 (con la polarità CV impostata su jack bilanciato e usando un cavo jack bilanciato).

- 57 **MOD SOURCE** – consente il collegamento di una sorgente di modulazione esterna. Se non collegate nulla qui, il generatore di rumore interno è disponibile come sorgente di modulazione.



# POLY D Controlli

## IT Passo 2: Controlli

### Sezione Sequencer

- 1 **TEMPO/GATE LENGTH** – questa manopola controlla il tempo del sequencer e dell'arpeggio. Durante l'edit per step controlla anche la lunghezza di GATE. Se tenete premuto SHIFT la manopola regola anche SWING.
- 2 **HOLD/REST** – durante la riproduzione del pattern, consente di tenere il passo corrente. Durante l'edit per step vi consente di inserire una pausa.
- 3 **RESET/ACCENT** – durante la riproduzione, vi consente di riportare il pattern allo step 1. Durante l'edit per step potete aggiungere un accento a uno step.
- 4 **ARP (SET END)** – premete ARP e premete qualsiasi tasto per creare un arpeggio. Premete HOLD e ARP per mantenere l'arpeggio. Nel modo Sequencer, premendo insieme SHIFT e SET END, seguito dal tasto STEP consentirà a quello step di diventare la fine del pattern attuale.
- 5 **PATTERN (BANK)** – questo tasto serve per accedere all'attuale pattern o bank, come segue:  
**PATTERN:** Premete PATTERN e uno degli 8 led di LOCATION mostrerà il numero del pattern attuale (da 1 a 8). Per passare a un numero diverso di pattern, tenete premuto il tasto PATTERN e premete uno dei tasti STEP (da 1 a 8) o premete il tasto <KYBD per diminuire o il tasto STEP> per aumentare il numero del pattern.  
**BANK:** Premete SHIFT e PATTERN e uno degli 8 led di LOCATION mostrerà il numero del bank attuale (da 1 a 8). Per passare a un numero diverso di bank, tenete premuti i tasti SHIFT e BANK e premete uno dei tasti STEP (da 1 a 8) o premete il tasto <KYBD per diminuire o STEP> per aumentare il numero del pattern.
- 6 **SHIFT** – serve per accedere alle funzioni secondarie di alcuni degli altri controlli del sequencer, come SET END, BANK, SWING, KYBD e STEP. Tenete premuto SHIFT insieme a un altro tasto. Per esempio SHIFT + PATTERN (BANK) mostrerà il numero di BANK attuale nei led LOCATION.

- 7 **PAGE** – ogni pattern può essere lungo fino a 32 step. Questo interruttore vi consente di vedere ognuna delle 4 pagine da 8 step ciascuna. I led LOCATION da 1 a 4, mostrano su quale pagina siete. Se il pattern è in esecuzione, i led STEP mostreranno gli step in uso nella pagina attuale.
- 8 **PLAY/STOP** – fa iniziare o ferma la riproduzione del pattern. Se lo premete insieme a SHIFT, attivate la procedura di salvataggio del pattern, descritta di seguito. Pattern - modello
- 9 **REC** – premete questo tasto per iniziare la registrazione di un nuovo pattern. Questo tasto è utilizzato anche con SHIFT durante la procedura di salvataggio del pattern.
- 10 **LOCATION** – questi led multi-colori mostrano vari dettagli, quali il numero del PATTERN attuale, numero di BANK attuale, PAGE attuale e GATE LENGTH.
- 11 **KYBD** – premete SHIFT + KYBD per passare il sequencer al modo tastiera.
- 12 **STEP** – premete SHIFT + STEP per passare il sequencer al modo STEP.
- 13 **STEP SWITCHES** – questi tasti multi-funzione vi consentono di vedere e selezionare i singoli step del pattern, selezionare un numero di pattern, selezionare un bank di pattern. Durante la registrazione di un pattern sono usati per vedere il passaggio attuale. I passaggi attivi sono illuminati con un led rosso fisso mentre il passaggio attuale lampeggia in rosso.
- 14 **GLIDE KNOB** – durante l'edit per step potete usare questa manopola per aggiungere un Ratchet (punto di arresto) dividendo lo step attuale in 1, 2, 3 o 4 parti. Tenete premuto SHIFT e girate la manopola per dividere lo step attuale nel numero di parti mostrate dai led LOCATION da 1 a 4.
- 15 **GLIDE SWITCH** – affinché il Ratchet funzioni, il tasto GLIDE non deve essere attivo.

# POLY D Bedienung

## NL Stap 2: Bedienung

### Toetsenbordgedeelte

- 1 **KEYBOARD** – het toetsenbord heeft 37 semi-gewogen toetsen van normale grootte.
- 2 **MOD WHEEL** – pas de modulatie diepte aan van uit tot maximaal.
- 3 **PITCH WHEEL** – met dit wiel kun je de toonhoogte verlagen of verhogen.
- 4 **GLIDE ON/OFF** – dit zet de Glide aan of uit.
- 5 **LFO RATE** – past de frequentie van de LFO aan.
- 6 **WAVE SHAPE** – selecteer de LFO-golfvorm uit een driehoekige of vierkante golf.
- 7 **TRANSPOSE** – pas het toetsenbord een octaaf hoger of lager aan.

### Controllers Sectie

- 8 **NOISE (MOD SRC)/ LFO** – schakelen tussen Ruis (of externe modulatiebron) of Low Frequency Oscillator (LFO) als modulatiebron.
- 9 **OSC4/FILTER EG** – schakel tussen OSC 4 of de Filter Envelope als modulatiebron.
- 10 **MODULATION MIX** – pas de modulatiemix aan tussen OSC4 / Filter EG en Noise / LFO. Opmerking: Gebruik het MOD WHEEL om de modulatie diepte aan te passen.
- 11 **GLIDE** – pas de hoeveelheid Glide (Portamento) tussen de noten op het toetsenbord aan.
- 12 **MODE** – selecteer de synthesizermodus uit Monophonic, Unison of Polyphonic.
- 13 **AUTO DAMP ON/OFF** – wanneer UIT en een akkoord wordt gespeeld, zal het akkoord blijven spelen totdat alle noten zijn losgelaten, of een nieuwe noot wordt gespeeld. Als deze is ingeschakeld, blijven alleen niet-vrijgegeven noten doorspelen; de anderen zijn gedempt.
- 14 **TUNE** – pas de frequentie van oscillatoren 1, 2, 3 en 4 aan. (OSC4 wordt niet beïnvloed als de OSC4 CONTROL-schakelaar uit staat.)
- 15 **OSCILLATOR MODULATION** – wanneer AAN, worden de oscillatoren gemoduleerd door de modulatiemix, ingesteld met de MODULATION MIX-knop.

### Oscillator Bank-sectie

- 16 **OSC 4 CONTROL** – indien AAN, zal de frequentie van oscillator 4 variëren met het toetsenbord. Als deze is uitgeschakeld, hebben het toetsenbord, het pitchwiel en het modulatie wiel geen effect op OSC4.
- 17 **FREQUENCY RANGE** – kies uit zes frequentiebereiken van oscillator 1, 2, 3 of 4.
- 18 **FREQUENCY ADJUSTMENT** – pas de frequentie van oscillator 2, 3 of 4 aan.
- 19 **WAVE SHAPE** – selecteer de golfvorm die wordt gebruikt voor oscillator 1, 2, 3 of 4 uit: driehoekig, driehoekig / zaagtand (OSC 1, 2, 3), omgekeerde zaagtand (OSC 4), zaagtand, vierkant, gemiddelde puls en smalle puls.

### Mixer sectie

- 20 **VOLUME** – pas het volume van oscillator 1, 2, 3 of 4 aan.
- 21 **ON/OFF** – selecteer de bronnen om af te spelen van OSC 1, OSC 2, OSC 3, OSC 4, ruis en externe invoer, of een combinatie van deze 6 bronnen.
- 22 **NOISE VOLUME** – pas het niveau van de interne ruisbron aan.
- 23 **WHITE/PINK** – schakel de interne ruisbron van roze ruis naar witte ruis.
- 24 **EXT IN VOLUME** – Pas het niveau aan van een externe bron die wordt afgespeeld via de externe ingang.
- 25 **OVERLOAD LED** – Om overbelasting en vervorming te voorkomen, draait u de EXT IN-volumeregelaar omlaag als deze LED gaat branden.
- 26 **DECAY** – indien AAN, zal het signaal wegsterven gedurende de tijd die is ingesteld met de DECAY TIME-knop nadat een noot of externe trigger is losgelaten. Als hij uit staat, zal hij onmiddellijk wegsterven nadat een noot of externe trigger is losgelaten.
- 27 **KEYBOARD CONTROL** – deze schakelaars variëren het effect van de toetsenbordtracking, waarbij de filtersectie wordt beïnvloed door de toonhoogte van de gespeelde noot.

**Switch 1 and 2 OFF** – geen toetsenbord-tracking-effect

**Switch 1 and 2 ON** – maximaal effect

**Switch 1 ON (only)** – 1/3 van maximaal effect

**Switch 2 ON (only)** – 2/3 van maximaal effect

28 **FILTER MODULATION** – indien AAN, wordt de filtersectie gemoduleerd door de modulatiemix, ingesteld met de MODULATION MIX-knop.

29 **FILTER MODE** – selecteer het filter tussen laagdoorlaat of hoogdoorlaat.

30 **FILTER ENVELOPE CONTROLS** – deze 3 knoppen passen de algehele vorm aan die het filtersectie omhult. De bedieningselementen beïnvloeden de verandering in de afsnijfrequentie met de tijd.

**ATTACK** – pas de tijd aan waarna de afsnijfrequentie toeneemt vanaf de ingestelde waarde en de frequentie bereikt die is ingesteld met de CUTOFF FREQUENCY-regelaar.

**DECAY TIME** – pas de tijd aan waarin de cutoff-frequentie wegsterft naar de sustain-frequentie nadat de attack-tijd voorbij is.

**SUSTAIN** – pas de cutoff aan op een frequentie die wordt aangehouden nadat de attacktijd en de initiële decaytijd zijn bereikt.

31 **FILTER CONTROLS** – het filter kan laagdoorlaat of hoogdoorlaat zijn, afhankelijk van de instelling van de FILTER MODE-schakelaar. In de laagdoorlaatmodus worden audiofrequenties boven de afsnijfrequentie verzwakt. In de hoogdoorlaatmodus worden audiofrequenties onder de afsnijfrequentie verzwakt.

**CUTOFF FREQUENCY** – past de afsnijfrequentie van het filter aan.

**FILTER EMPHASIS** – past de hoeveelheid versterking van het volumeniveau (resonantie) aan die wordt gegeven bij de afsnijfrequentie.

**AMOUNT OF CONTOUR** – past de hoeveelheid contour van de filterenvelop aan.

IT

NL

# POLY D Bediening

## NL Stap 2: Bediening

**32 LOUDNESS CONTOUR** – deze 3 knoppen passen de algehele vorm aan die de audio omhult nadat deze door de mixersectie en filtersectie is gegaan. De bedieningselementen beïnvloeden de verandering in volume (luidheid) in de loop van de tijd.

**ATTACK** – pas de tijd aan die het signaal nodig heeft om een maximaal niveau te bereiken nadat een noot is gespeeld.

**DECAY TIME** – pas de tijd aan waarna een signaal wegsterft tot het sustainvolume nadat de attacktijd voorbij is. Als de DECAY-schakelaar op ON staat, is dit ook hoe lang het duurt om naar het minimum te decayen als een noot eenmaal is losgelaten.

**SUSTAIN** – pas het volumeniveau aan waarop het signaal wordt aangehouden nadat de attacktijd en de initiële decaytijd zijn bereikt.

### Refrein sectie

**33 CHORUS I** – dit voegt kwaliteit en een ruimtelijk gevoel toe aan de audio-uitvoer. De chorus-effecten worden versterkt wanneer u in stereo luistert.

**CHORUS II** – dit voegt een dieper choruseffect toe.

**CHORUS I en II** kunnen beide aan staan voor een dieper effect.

**ON/OFF** – schakelt Chorus in / uit.

### Vervormingssectie

**34 DISTORTION** – pas de hoeveelheid vervorming aan.

**tone** – pas de vervormingstoon aan.

**LEVEL** – pas het vervormingsuitgangsniveau aan.

**ON/OFF** – zet Vervorming aan / uit.

**35 SEQUENCER** – zie details op pagina 15 en 38.

### Uitvoersectie

**36 VOLUME** – pas het algehele volumeniveau van de synthesizeruitgang aan.

**37 VOLUME (HEADPHONE)** – pas het algehele volumeniveau van de PHONES-uitgang aan.

**38 PHONES** – sluit je koptelefoon aan op deze 1/4" TRS-uitgang. Zorg ervoor dat het koptelefoonvolume laag staat voordat je een koptelefoon opzet.

**39 POWER** – zet de synthesizer aan of uit. Zorg ervoor dat alle aansluitingen zijn gemaakt voordat u het apparaat inschakelt. De LED geeft aan wanneer de stroom is ingeschakeld en de synthesizer is ingeschakeld.

### Achter paneel

**40 DC INPUT** – sluit hier de meegeleverde 12 V DC-voedingsadapter aan. De voedingsadapter kan worden aangesloten op een stopcontact dat kan leveren van 100 V tot 240 V bij 50 Hz / 60 Hz. Gebruik alleen de meegeleverde stroomadapter.

**41 USB PORT** – Deze USB type B-aansluiting maakt aansluiting op een computer mogelijk. De POLY D zal verschijnen als een klasse-compatibel USB MIDI-apparaat, dat in staat is om MIDI in en uit te ondersteunen.

**USB MIDI IN** – accepteert inkomende MIDI-data van een applicatie.

**USB MIDI OUT** – verstuurt MIDI-data naar een applicatie.

**42 MIDI IN** – deze 5-pins DIN-aansluiting ontvangt MIDI-data van een externe bron. Dit is gewoonlijk een MIDI-toetsenbord, een externe hardware-sequencer, een computer die is uitgerust met een MIDI-interface, enz.

**MIDI OUT** – deze 5-pins DIN-aansluiting voert MIDI-gegevens uit.

**MIDI THRU** – deze 5-pins DIN-aansluiting wordt gebruikt om MIDI-gegevens door te geven die worden ontvangen via de MIDI INPUT.

**43 AFTER PRESSURE** – pas de uitgang van de CV-druk na.

**44 AFTER PRESSURE** – voert een stuurspanning (CV) uit op basis van de nageldruk (verder drukken op een vastgehouden noot).

**45 PITCH** – voert een CV uit op basis van de huidige toonhoogte (standaard zal noot C2 nul volt uitvoeren).

**46 V-TRIG** – voert een triggerspanning uit wanneer een noot wordt gespeeld.

**47 VELOCITY** – voert een CV uit op basis van de snelheid die wordt gebruikt bij het spelen van noten.

**48 VELOCITY** – pas de snelheid CV-uitgang aan.

**49 EXT SIGNAL IN** – sluit een externe audiobron op lijnniveau aan op deze ingang.

**50 SYNC IN** – maakt aansluiting van een extern synchronisatie- / kloksignaal mogelijk.

**51 SYNC OUT** – voert het interne synchronisatie- / kloksignaal uit.

**52 MAIN OUTPUT** – verbind deze L / R 1/4" TRS-uitgangen met de ingangen van uw externe apparatuur.

**53 EXT V-TRIGGER INPUT** – maakt het mogelijk om een externe triggerspanning toe te passen om de filter- en luidheidscontouren te triggeren.

**54 LOUDNESS** – maakt aansluiting van een externe CV mogelijk om de luidheidscontour te regelen.

**55 FILTER** – maakt aansluiting van een externe CV mogelijk om de filterafsnijfrequentie te regelen.

**56 OSCILLATOR** – via deze ingang kan de frequentie van de vier oscillatoren worden aangepast door een externe CV.

Opmerking: LOUDNESS, FILTER en OSCILLATOR kunnen ook worden bediend met een Behringer FCV100 V2 of FC600 V2 expressiepedaal (met de CV-polariteit ingesteld op TRS en met een TRS-kabel).

**57 MOD SOURCE** – maakt aansluiting van een externe modulatiebron mogelijk. Als hier niets is aangesloten, is de interne ruisgenerator beschikbaar als modulatiebron.

### Sequencer-sectie

**1 TEMPO/GATE LENGTH** – deze knop regelt de sequencer en het arpeggiotempo. Tijdens stapsgewijze bewerking regelt het ook de GATE-lengte. Als SHIFT wordt vastgehouden, past de knop ook de SWING aan.

**2 HOLD/REST** – hiermee kunt u tijdens het afspelen van een patroon de huidige stap vasthouden. Tijdens stapsgewijze bewerking kunt u een rust invoeren.

**3 RESET/ACCENT** – tijdens het afspelen kunt u hiermee het patroon terugzetten naar stap 1. Tijdens stapsgewijs bewerken kunt u een accent aan een stap toevoegen.

**4 ARP (SET END)** – druk op ARP en speel een willekeurige toets om een arpeggio te creëren. Druk op HOLD en ARP om de arpeggio vast te houden. Door in de sequencermodus SHIFT en SET END samen in te drukken, gevolgd door een STEP-schakelaar, wordt die stap het einde van het huidige patroon.

**5 PATTERN (BANK)** – Deze schakelaar wordt gebruikt om als volgt toegang te krijgen tot het huidige patroon of het banknummer:

**PATTERN:** Druk op PATTERN, en een van de 8 LOCATION LED's zal het huidige patroonnummer tonen (van 1 tot 8). Om naar een ander patroonnummer te wisselen, houdt u de PATTERN-schakelaar ingedrukt en drukt u op een van de STEP-schakelaars (1 t / m 8), of drukt u op <KYBD om te verlagen of op STEP> om het patroonnummer te verhogen.

**BANK:** Druk op SHIFT en PATTERN, en een van de 8 LOCATION LED's zal het huidige banknummer tonen (van 1 tot 8). Om naar een ander banknummer te veranderen, houdt u zowel SHIFT als BANK ingedrukt en drukt u op een van de STEP-schakelaars (1 tot 8), of drukt u op <KYBD om te verlagen, of STEP> om het banknummer te verhogen.

**6 SHIFT** – Dit wordt gebruikt om toegang te krijgen tot de secundaire functies van enkele van de andere sequencer-bedieningselementen, zoals SET END, BANK, SWING, KYDB en STEP. Houd SHIFT en de andere schakelaar tegelijkertijd ingedrukt. SHIFT + PATTERN (BANK) toont bijvoorbeeld het huidige BANK-nummer in de LOCATOR-LED's.

**7 PAGE** – elk patroon kan maximaal 32 stappen lang zijn. Met deze schakelaar kunt u elk van de 4 pagina's van elk 8 stappen weergeven. De LOCATION LED's 1 t / m 4 geven aan op welke pagina u zich bevindt. Als er een patroon speelt, zullen de STEP-LED's de stappen laten zien die op de huidige pagina worden gebruikt.

**8 PLAY/STOP** – start of stopt het afspelen van het patroon. Als SHIFT tegelijkertijd wordt vastgehouden, is dit het begin van de patroonopslagprocedure, die hieronder wordt beschreven.

**9 REC** – druk hierop om de opname van een nieuw patroon te starten. Dit wordt ook gebruikt met SHIFT tijdens het opslaan van patronen.

**10 LOCATION** – deze meerkleurige LED's tonen verschillende details, zoals het huidige PATROON-nummer, het huidige BANK-nummer, de huidige PAGINA en GATE LENGTH.

**11 KYBD** – druk op SHIFT + KYBD om de sequencer in toetsenbordmodus te veranderen.

**12 STEP** – druk op SHIFT + STEP om de sequencer in STEP-modus te veranderen.

**13 STEP SWITCHES** – Met deze multifunctionele schakelaars kunt u individuele patroonstappen bekijken en selecteren, een patroonnummer selecteren en een patroonbank selecteren. Ze worden gebruikt tijdens het opnemen van een patroon om de huidige stap te tonen. Actieve stappen worden verlicht met een constante rode LED en de huidige stap knippert rood.

**14 GLIDE KNOB** – tijdens stapbewerking kan deze knop worden gebruikt om een ratel toe te voegen door de huidige stap op te splitsen in 1, 2, 3 of 4 delen. Houd SHIFT ingedrukt en draai aan de knop om de huidige stap te splitsen in het aantal parts dat wordt weergegeven door de LOCATOR-LED's (geel) 1 tot 4.

**15 GLIDE SWITCH** – de GLIDE-schakelaar hoeft niet aan te staan om de Ratchet te laten werken.

# POLY D Kontroller

## SE Steg 2: Kontroller

### Tangentbordssektion

- 1 **KEYBOARD** – tangentbordet har 37 halvvägda tangenter i full storlek.
- 2 **MOD WHEEL** – justera moduleringsdjupet från av till maximalt.
- 3 **PITCH WHEEL** – det här hjulet låter dig sänka eller höja tonhöjden.
- 4 **GLIDE ON/OFF** – det här slår på eller av Gliden.
- 5 **LFO RATE** – justerar frekvensen för LFO.
- 6 **WAVE SHAPE** – välj LFO-vågform från antingen triangulär eller fyrkantig våg.
- 7 **TRANSPOSE** – justera tangentbordet upp eller ner en oktav.

### Kontrollersektion

- 8 **NOISE (MOD SRC)/ LFO** – växla mellan buller (eller extern moduleringskälla) eller lågfrekvent oscillator (LFO) som en moduleringskälla.
- 9 **OSC4/FILTER EG** – växla mellan OSC 4 eller filterhöljet som en moduleringskälla.
- 10 **MODULATION MIX** – justera moduleringsmixen mellan OSC4 / Filter EG och Noise / LFO. Obs: Använd MOD WHEEL för att justera moduleringsdjupet.
- 11 **GLIDE** – justera mängden Glide (Portamento) mellan tonerna på tangentbordet.
- 12 **MODE** – välj synthesizer-läget från Monophonic, Unison eller Polyphonic.
- 13 **AUTO DAMP ON/OFF** – när OFF, och ett ackord spelas, kommer ackordet att fortsätta spela tills alla dess toner släpps eller en ny ton spelas. När den är PÅ, kommer bara icke-släppta toner att fortsätta spela; de andra är dämpade.
- 14 **TUNE** – justera frekvensen för oscillatorerna 1, 2, 3 och 4. (OSC4 påverkas inte om OSC4 CONTROL-omkopplaren är avstängd.)
- 15 **OSCILLATOR MODULATION** – när den är PÅ moduleras oscillatorerna av moduleringsblandningen, inställd med MODULATION MIX-ratten.

### Oscillatorbankavsnitt

- 16 **OSC 4 CONTROL** – när den är PÅ, varierar frekvensen för Oscillator 4 med tangentbordet. När den är AV kommer tangentbordet, tonhöjden och moduleringshjulet att inte ha någon effekt på OSC4.
- 17 **FREQUENCY RANGE** – välj från sex frekvensområden för Oscillator 1, 2, 3 eller 4.
- 18 **FREQUENCY ADJUSTMENT** – justera frekvensen för Oscillator 2, 3 eller 4.
- 19 **WAVE SHAPE** – välj den vågform som används för oscillator 1, 2, 3 eller 4 från: triangulär, triangulär / sågtand (OSC 1, 2, 3), omvänd sågtand (OSC 4), sågtand, fyrkant, medimpuls och smal puls.

### Mixersektion

- 20 **VOLUME** – justera volymen på Oscillator 1, 2, 3 eller 4.
- 21 **ON/OFF** – välj källorna som ska spelas från OSC 1, OSC 2, OSC 3, OSC 4, Noise och External Input, eller vilken kombination som helst av dessa 6 källor.
- 22 **NOISE VOLUME** – justera nivån på den interna bullerkällan.
- 23 **WHITE/PINK** – byt den interna bullerkällan från rosa brus till vitt brus.
- 24 **EXT IN VOLUME** – justera nivån på vilken extern källa som spelas in i den externa ingången.
- 25 **OVERLOAD LED** – För att förhindra överbelastning och förvrängning, skruva ner volymkontrollen EXT IN om denna lysdiod tänds.
- 26 **DECAY** – när den är PÅ, försvinner signalen under den tid som ställts in av DECAY TIME-ratten efter att en anteckning eller extern utlösare släpps. När den är AV kommer den att förfalla omedelbart efter att en anteckning eller extern utlösare släpps.
- 27 **KEYBOARD CONTROL** – dessa omkopplare varierar effekten av tangentbordspårningen, där filteravsnittet påverkas av tonhöjden som spelas.

**Switch 1 and 2 OFF** – ingen tangentbordspårningseffekt

**Switch 1 and 2 ON** – maximal effekt

**Switch 1 ON (only)** – ½ av maximal effekt

**Switch 2 ON (only)** – ⅓ av maximal effekt

- 28 **FILTER MODULATION** – när PÅ är filtermodulen modulerad av moduleringsblandningen, inställd med MODULATION MIX-ratten.
- 29 **FILTER MODE** – välj filtret mellan lågpass eller högpass.
- 30 **FILTER ENVELOPE CONTROLS** – dessa 3 vred justerar den övergripande formen som omsluter filteravsnittet. Kontrollerna påverkar förändringen i avstängningsfrekvens med tiden.

**ATTACK** – justera tiden för avstängningsfrekvensen för att öka från dess inställda värde och nå den frekvens som ställts in med CUTOFF FREQUENCY-kontrollen.

**DECAY TIME** – justera tiden för att avbrytningsfrekvensen ska förfalla till hållfrekvensen efter att attacktiden är över.

**SUSTAIN** – justera gränsvärdet till en frekvens som upprätthålls efter att attacktiden och den första sonderfallstiden har uppnåtts.

- 31 **FILTER CONTROLS** – filtret kan vara lågpass eller högpass, beroende på inställningen för FILTER MODE-omkopplaren. I lågpassläge dämpas ljudfrekvenser över gränsfrekvensen. I högpassläge dämpas ljudfrekvenser under gränsfrekvensen.

**CUTOFF FREQUENCY** – justerar filterrets avstängningsfrekvens.

**FILTER EMPHASIS** – justerar mängden volymnivåförstärkning (resonans) som ges vid avstängningsfrekvensen.

**AMOUNT OF CONTOUR** – justerar mängden filterkuvertkontur.

- 32 **LOUDNESS CONTOUR** – dessa 3 rattar justerar den övergripande formen som omsluter ljudet efter att det har passerat blandaren och filterdelen. Kontrollerna påverkar volymförändringen (ljudstyrka) med tiden.

**ATTACK** – justera den tid det tar för signalen att nå en maximal nivå efter att en ton spelas.

**DECAY TIME** – justera tiden för en signal att sonderfalla till volymnivån efter att attacktiden är över. Om DECAY-omkopplaren är PÅ är det också så lång tid det tar att förfalla till minimum när en anteckning släpps.

**SUSTAIN** – justera volymnivån som signalen upprätthålls efter att attacktiden och den initiala sonderfallstiden har uppnåtts.

### Refrängen

- 33 **CHORUS I** – detta lägger till ljudkvalitet och rumslig känsla. Köreffekterna förbättras när du lyssnar i stereo.
- CHORUS II** – detta lägger till en djupare köreffekt.
- CHORUS I och II** kan båda vara på för en djupare effekt.
- ON/OFF** – slår på / av Chorus.

### Distorsionsavsnitt

- 34 **DISTORTION** – justera mängden förvrängning.
- tone** – justera förvrängningstonen.
- LEVEL** – justera distorsionsnivån.
- ON/OFF** – aktiverar / stänger av distorsion.
- 35 **SEQUENCER** – se detaljer på sidan 15 och 38.

### Utgångssektion

- 36 **VOLUME** – justera den totala volymnivån för synthesizerutgången.
- 37 **VOLUME (HEADPHONE)** – justera den totala volymnivån för PHONES-utgången.
- 38 **PHONES** – anslut dina hörlurar till denna ¼" TRS-utgång. Se till att hörlurvolymen är nere innan du sätter på dig hörlurarna.
- 39 **POWER** – slå på eller av synthesizern. Se till att alla anslutningar är gjorda innan du slår på enheten. LED-lampan visar när strömmen slås på och synthesizern slås på.

### Bakre panel

- 40 **DC INPUT** – anslut den medföljande 12 V likströmsadaptern här. Strömadaptern kan anslutas till ett nätuttag som kan mata från 100 V till 240 V vid 50 Hz / 60 Hz. Använd endast den medföljande nätadaptern.
- 41 **USB PORT** – Denna USB-typ B-uttag möjliggör anslutning till en dator. POLY D kommer att visas som en klass-kompatibel USB MIDI-enhet, som kan stödja MIDI in och ut.
- USB MIDI IN** – accepterar inkommande MIDI-data från en applikation.
- USB MIDI OUT** – skickar MIDI-data till en applikation.

- 42 **MIDI IN** – detta 5-stifts DIN-uttag tar emot MIDI-data från en extern källa. Detta kommer ofta att vara ett MIDI-tangentbord, en extern hårdvarusekvenserare, en dator utrustad med ett MIDI-gränssnitt etc.

**MIDI OUT** – detta 5-stifts DIN-uttag matar ut MIDI-data.

**MIDI THRU** – detta 5-stifts DIN-uttag används för att passera MIDI-data som tas emot på MIDI INPUT.

- 43 **AFTER PRESSURE** – justera eftertryck CV utgång.

- 44 **AFTER PRESSURE** – matar ut en styrspanning (CV) baserat på eftertrycket (trycker längre ner på en hålls not).

- 45 **PITCH** – matar ut ett CV baserat på den aktuella tonhöjden (som standard noterar C2 noll volt).

- 46 **V-TRIG** – matar ut en utlösarspanning när en ton spelas.

- 47 **VELOCITY** – matar ut ett CV baserat på den hastighet som används när du spelar toner.

- 48 **VELOCITY** – justera hastighets CV-utgången.

- 49 **EXT SIGNAL IN** – anslut vilken extern ljudkälla som helst på den här ingången.

- 50 **SYNC IN** – tillåter anslutning av en extern synk / klocksignal.

- 51 **SYNC OUT** – matar ut den interna synk / klocksignalen.

- 52 **MAIN OUTPUT** – anslut dessa L / R ¼ "TRS-utgångar till ingångarna på din externa utrustning.

- 53 **EXT V-TRIGGER INPUT** – tillåter att en extern avtryckarspanning appliceras för att utlösa filter- och ljudstyrkan.

- 54 **LOUDNESS** – möjliggör anslutning av ett externt CV för att kontrollera ljudstyrkan.

- 55 **FILTER** – möjliggör anslutning av ett externt CV för att styra filtergränsfrekvensen.

- 56 **OSCILLATOR** – den här ingången gör det möjligt att justera frekvensen för de fyra oscillatorerna med ett externt CV.

Obs! LYDDOM, FILTER och OSCILLATOR kan också styras med en Behringer FCV100 V2 eller FC600 V2-expressionspedal (med CV-polariteten inställd på TRS och med en TRS-sladd).

- 57 **MOD SOURCE** – tillåter anslutning av en extern moduleringskälla. Om inget är anslutet här är den interna brusgeneratortillgänglig som en moduleringskälla.

### Sekvenserare

- 1 **TEMPO/GATE LENGTH** – den här ratten styr sequencer och arpeggio tempo. Under stegredigering styr den också GATE-längden. Om SKIFT hålls, justerar ratten också SWING.
- 2 **HOLD/REST** – under mönsteruppspelning låter du dig hålla det aktuella steget. Under stegredigering låter du dig ange en vila.
- 3 **RESET/ACCENT** – under uppspelning kan du återställa mönstret till steg 1. Under stegredigering kan du lägga till en accent till ett steg.
- 4 **ARP (SET END)** – tryck på ARP och spela upp någon tangent för att skapa en arpeggio. Tryck på HOLD och ARP för att hålla arpeggio. I Sequencer-läge, genom att trycka på SHIFT och SET END tillsammans, följt av en STEP-omkopplare, kommer detta steg att bli slutet på det aktuella mönstret.
- 5 **PATTERN (BANK)** – Denna omkopplare används för att komma åt antingen det aktuella mönstret eller banknumret enligt följande:

**PATTERN:** Tryck på PATTERN och en av de 8 LOCATION-lysdioderna visar nuvarande mönsternummer (från 1 till 8). För att ändra till ett annat mönsternummer, håll ned PATTERN-omkopplaren och tryck på någon av STEP-omkopplarna (1 till 8), eller tryck på <KYBD för att minska, eller STEP> för att öka mönsternumret.

**BANK:** Tryck på SKIFT och MÖNSTER, och en av de 8 PLATS-lysdioderna visar det aktuella banknumret (från 1 till 8). För att byta till ett annat banknummer, håll både SHIFT och BANK intryckta och tryck på någon av STEP-omkopplarna (1 till 8), eller tryck på <KYBD för att minska, eller STEP> för att öka banknumret.

- 6 **SHIFT** – Detta används för att komma åt de sekundära funktionerna i några av de andra sequencer-kontrollerna, såsom SET END, BANK, SWING, KYDB och STEP. Håll ned SHIFT och den andra omkopplaren samtidigt. Till exempel SKIFT + MÖNSTER (BANK) visar det aktuella BANK-numret i LOCATOR-lysdioderna.

# POLY D Kontroller

## SE Steg 2: Kontroller

- 7 PAGE** – varje mönster kan vara upp till 32 steg långt. Med den här omkopplaren kan du visa var och en av de fyra sidorna med 8 steg vardera. LOCATION-lysdioderna 1 till 4 visar vilken sida du befinner dig på. Om ett mönster spelas visar STEP-lysdioderna stegen som används på den aktuella sidan.
- 8 PLAY/STOP** – startar eller stoppar uppspelningen av mönstret. Om SKIFT hålls samtidigt är detta början på mönsterspara-proceduren, som beskrivs nedan.
- 9 REC** – tryck på detta för att börja spela in ett nytt mönster. Detta används också med SKIFT under mönstersparingsproceduren.
- 10 LOCATION** – dessa flerfärgade lysdioder visar olika detaljer, till exempel det aktuella PATTERN-numret, det aktuella BANK-numret, aktuell SIDA och GATE LENGTH.
- 11 KYBD** – tryck på SHIFT + KYBD för att ändra sequencer till tangentbordsläge.
- 12 STEP** – tryck på SHIFT + STEP för att ändra sequencer till STEP-läge.
- 13 STEP SWITCHES** – dessa multifunktionsbrytare låter dig visa och välja enskilda mönstersteg, välja ett mönsternummer, välja en mönsterbank. De används under inspelning av ett mönster för att visa det aktuella steget. Aktiva steg lyser med en konstant röd lysdiod och det aktuella steget blinkar rött.
- 14 GLIDE KNOB** – under stegredigeringen kan denna ratt användas för att lägga till en Ratchet genom att dela det aktuella steget i 1, 2, 3 eller 4 delar. Håll SHIFT intryckt och vrid på ratten för att dela det aktuella steget i det antal delar som visas med LOCATOR-lysdioderna (gula) 1 till 4.
- 15 GLIDE SWITCH** – GLIDE-omkopplaren behöver inte vara på för att Ratchet ska fungera.

# POLY D Sterowanie

## PL Krok 2: Sterowanie

### Sekcja klawiatury

- 1 KEYBOARD** – klawiatura posiada 37 półważonych, pełnowymiarowych klawiszy.
- 2 MOD WHEEL** – ustawić głębokość modulacji od wyłączonej do maksymalnej.
- 3 PITCH WHEEL** – to kołko pozwala obniżyć lub podnieść skok.
- 4 GLIDE ON/OFF** – włącza lub wyłącza Glide.
- 5 LFO RATE** – dostosowuje częstotliwość LFO.
- 6 WAVE SHAPE** – wybierz kształt fali LFO z fali trójkątnej lub prostokątnej.
- 7 TRANSPOSE** – przesunij klawiaturę w górę lub w dół o jedną oktawę.

### Sekcja Kontrolerów

- 8 NOISE (MOD SRC)/ LFO** – przełączanie między szumem (lub zewnętrznym źródłem modulacji) lub oscylatorem niskiej częstotliwości (LFO) jako źródłem modulacji.
- 9 OSC4/FILTER EG** – przełączać między OSC 4 lub Filter Envelope jako źródłem modulacji.
- 10 MODULATION MIX** – wyreguluj miks modulacji pomiędzy OSC4 / Filter EG i Noise / LFO Uwaga: Użyj MOD WHEEL, aby ustawić głębokość modulacji.
- 11 GLIDE** – dostosuj ilość Glide (Portamento) między nutami na klawiaturze.
- 12 MODE** – wybierz tryb syntezatora z Monophonic, Unison lub Polyphonic.
- 13 AUTO DAMP ON/OFF** – gdy OFF i akord jest grany, akord będzie grany, dopóki wszystkie jego nuty nie zostaną zwolnione lub nie zostanie zagrana nowa nuta. Gdy Wł., Tylko niewydane nuty będą nadal odtwarzane; inne są przytłumione.
- 14 TUNE** – wyreguluj częstotliwość oscylatorów 1, 2, 3 i 4. (Wyłączenie OSC4 nie ma wpływu na OSC4).
- 15 OSCILLATOR MODULATION** – gdy jest włączony, oscylatory są modulowane przez mikser modulacji, ustawiany pokrętkiem MODULATION MIX.

### Sekcja banku oscylatorów

- 16 OSC 4 CONTROL** – gdy jest włączony, częstotliwość Oscylatora 4 będzie się różnić w zależności od klawiatury. Po wyłączeniu klawiatura, pokrętko Pitch i Modulation nie będą miały wpływu na OSC4.

- 17 FREQUENCY RANGE** – wybierz jeden z sześciu zakresów częstotliwości oscylatora 1, 2, 3 lub 4.
- 18 FREQUENCY ADJUSTMENT** – dostosuj częstotliwość oscylatora 2, 3 lub 4.
- 19 WAVE SHAPE** – wybierz kształt fali używanej dla Oscylatora 1, 2, 3 lub 4 spośród: trójkątnej, trójkątnej / piłokształtnej (OSC 1, 2, 3), odwrocony piłokształtnej (OSC 4), piłokształtnej, kwadratowej, średni impuls i wąski puls.

### Sekcja miksera

- 20 VOLUME** – wyreguluj głośność oscylatora 1, 2, 3 lub 4.
- 21 ON/OFF** – wybierz źródła do odtwarzania z OSC 1, OSC 2, OSC 3, OSC 4, Noise i External Input lub dowolną kombinacją tych 6 źródeł.
- 22 NOISE VOLUME** – wyregulować poziom wewnętrznego źródła hałasu.
- 23 WHITE/PINK** – przełącz wewnętrzne źródło szumu z szumu różowego na szum biały.
- 24 EXT IN VOLUME** – wyregulować poziom dowolnego źródła zewnętrznego odtwarzającego na wejście zewnętrzne.
- 25 OVERLOAD LED** – aby zapobiec przeciążeniu i zniekształceniom, zmniejsz głośność EXT IN, jeśli ta dioda się zaświeci.
- 26 DECAY** – gdy jest włączony, sygnał zanika w czasie ustawionym pokrętkiem DECAY TIME po zwolnieniu nuty lub wyzwacza zewnętrznego. Gdy jest wyłączone, zaniknie natychmiast po zwolnieniu nuty lub wyzwacza zewnętrznego.
- 27 KEYBOARD CONTROL** – te przełączniki zmieniają efekt śledzenia klawiatury, gdzie na sekcję filtra wpływa wysokość granej nuty.

**Switch 1 and 2 OFF** – brak efektu śledzenia klawiatury

**Switch 1 and 2 ON** – maksymalny efekt

**Switch 1 ON (only)** – 1/3 maksymalnego efektu

**Switch 2 ON (only)** – 2/3 maksymalnego efektu

- 28 FILTER MODULATION** – gdy jest włączony, sekcja filtrująca jest modulowana przez mikser modulacji, ustawiany pokrętkiem MODULATION MIX.

- 29 FILTER MODE** – wybierz filtr pomiędzy dolnoprzepustowym lub górnoprzepustowym.
- 30 FILTER ENVELOPE CONTROLS** – te 3 pokrętki dostosowują ogólny kształt otaczający sekcję filtra. Elementy sterujące wpływają na zmianę częstotliwości odcięcia w czasie.
- ATTACK** – wyregulować czas, w którym częstotliwość odcięcia wzrośnie od wartości zadanej i osiągnąć częstotliwość ustawioną regulatorem CUTOFF FREQUENCY.

**DECAY TIME** – dostosować czas, po którym częstotliwość odcięcia opadnie do częstotliwości podtrzymania po zakończeniu czasu ataku.

**SUSTAIN** – dostosować odciecie do częstotliwości, która jest utrzymywana po osiągnięciu czasu ataku i początkowego czasu zaniku.

- 31 FILTER CONTROLS** – filtr może być dolnoprzepustowy lub górnoprzepustowy, w zależności od ustawienia przełącznika FILTER MODE. W trybie dolnoprzepustowym częstotliwości audio powyżej częstotliwości odcięcia są tłumione. W trybie górnoprzepustowym częstotliwości dźwięku poniżej częstotliwości odcięcia są tłumione.

**CUTOFF FREQUENCY** – dostosowuje częstotliwość odcięcia filtra.

**FILTER EMPHASIS** – dostosowuje wielkość podbicia poziomu głośności (rezonansu) przy częstotliwości odcięcia.

**AMOUNT OF CONTOUR** – dostosowuje wielkość konturu Filter Envelope.

- 32 LOUDNESS CONTOUR** – te 3 pokrętki regulują ogólny kształt otaczając dźwięk po przejściu przez sekcję miksera i sekcję filtrów. Elementy sterujące wpływają na zmianę poziomu głośności (głośności) w czasie.

**ATTACK** – dostosować czas, po jakim sygnał osiąga maksymalny poziom po zagraniu nuty.

**DECAY TIME** – dostosować czas zaniku sygnału do poziomu podtrzymania głośności po zakończeniu ataku. Jeśli przełącznik DECAY jest włączony, jest to również czas, po jakim następuje obniżenie do minimum po zwolnieniu nuty.

**SUSTAIN** – wyregulować poziom głośności, przy którym sygnał jest podtrzymywany po osiągnięciu czasu ataku i początkowego czasu zaniku.

SE

PL

# POLY D Sterowanie

## PL Krok 2: Sterowanie

### Sekcja Chorus

**33 CHORUS I** – dodaje to jakości i sensu przestrzennego do wyjścia audio. Efekty chorus są wzmacniane podczas słuchania w stereo.

**CHORUS II** – dodaje to głębszego efektu chóru.

**CHORUS I i II** mogą być włączone, aby uzyskać głębszy efekt.

**ON/OFF** – włącza / wyłącza Chorus.

### Sekcja zniekształceń

**34 DISTORTION** – dostosować wielkość zniekształcenia.

**TONE** – wyreguluj ton zniekształcenia.

**LEVEL** – wyreguluj poziom wyjściowy zniekształceń.

**ON/OFF** – włącza / wyłącza zniekształcenia.

**35 SEQUENCER** – patrz szczegóły na stronach 15 i 38.

### Sekcja wyjściowa

**36 VOLUME** – wyreguluj ogólny poziom głośności wyjścia syntezatora.

**37 VOLUME (HEADPHONE)** – wyregulować ogólny poziom głośności na wyjściu PHONES.

**38 PHONES** – podłącz słuchawki do tego wyjścia ¼" TRS. Przed założeniem słuchawek upewnij się, że głośność słuchawek jest zmniejszona.

**39 POWER** – włącz lub wyłącz syntezator. Przed włączeniem urządzenia upewnij się, że wszystkie połączenia zostały wykonane. Dioda LED pokazuje, kiedy włączone jest zasilanie i syntezator jest włączony.

### Tylny panel

**40 DC INPUT** – podłącz tutaj dostarczony zasilacz 12 V DC. Zasilacz można podłączyć do gniazda prądu zmiennego zapewniającego napięcie od 100 V do 240 V przy 50 Hz / 60 Hz. Używaj tylko dostarczonego zasilacza.

**41 USB PORT** – To gniazdo USB typu B umożliwia podłączenie do komputera. POLY D pojawi się jako zgodne z klasą urządzenie USB MIDI, zdolne do obsługi wejścia i wyjścia MIDI.

**USB MIDI IN** – akceptuje przychodzące dane MIDI z aplikacji.

**USB MIDI OUT** – wysyła dane MIDI do aplikacji.

**42 MIDI IN** – to 5-pinowe gniazdo DIN odbiera dane MIDI z zewnętrznego źródła. Zwykle będzie to klawiatura MIDI, zewnętrzny sekwencer sprzętowy, komputer wyposażony w interfejs MIDI itp.

**MIDI OUT** – to 5-pinowe gniazdo DIN wyprowadza dane MIDI.

**MIDI THRU** – to 5-pinowe gniazdo DIN służy do przesyłania danych MIDI odebranych na wejściu MIDI INPUT.

**43 AFTER PRESSURE** – wyregulować wyjściowe ciśnienie końcowe CV.

**44 AFTER PRESSURE** – wyprowadza napięcie sterujące (CV) na podstawie ciśnienia końcowego (dalsze naciśnięcie trzymanej nuty).

**45 PITCH** – wyprowadza CV na podstawie bieżącego tonu (domyślnie uwaga C2 wyprowadza zero woltów).

**46 V-TRIG** – wyprowadza napięcie wyzwalania podczas grania nuty.

**47 VELOCITY** – wyświetla CV na podstawie prędkości używanej podczas grania nut.

**48 VELOCITY** – wyregulować prędkość wyjściową CV.

**49 EXT SIGNAL IN** – - podłączyć dowolne zewnętrzne liniowe źródło dźwięku do tego wejścia.

**50 SYNC IN** – umożliwia podłączenie zewnętrznego sygnału synchronizacji / zegara.

**51 SYNC OUT** – wysyła wewnętrzny sygnał synchronizacji / zegara.

**52 MAIN OUTPUT** – podłącz te wyjścia L / R ¼" TRS do wejść sprzętu zewnętrznego.

**53 EXT V-TRIGGER INPUT** – umożliwia zastosowanie zewnętrznego napięcia wyzwalającego w celu wyzwolenia konturów filtra i głośności.

**54 LOUDNESS** – umożliwia podłączenie zewnętrznego CV do sterowania konturem głośności.

**55 FILTER** – umożliwia podłączenie zewnętrznego CV w celu sterowania częstotliwością odcięcia filtra.

**56 OSCILLATOR** – wejście to umożliwia regulację częstotliwości czterech oscylatorów za pomocą zewnętrznego CV.

Uwaga: LOUDNESS, FILTER i OSCILLATOR mogą być również sterowane za pomocą pedału ekspresji Behringer FCV100 V2 lub FC600 V2 (z polaryzacją CV ustawioną na TRS i za pomocą przewodu TRS).

**57 MOD SOURCE** – umożliwia podłączenie zewnętrznego źródła modulacji. Jeśli nic nie jest tutaj podłączone, jako źródło modulacji dostępny jest wewnętrzny generator szumów.

### Sekcja sekwencera

**1 TEMPO/GATE LENGTH** – to pokrętko kontroluje sekwencer i tempo arpeggio. Podczas edycji kroku kontroluje również długość BRAMY. Jeśli SHIFT jest przytrzymany, to pokrętko również reguluje SWING

**2 HOLD/REST** – podczas odtwarzania paternu umożliwia to zatrzymanie bieżącego kroku. Podczas edycji kroku pozwala na wprowadzenie odpoczynku.

**3 RESET/ACCENT** – podczas odtwarzania pozwala to zresetować patern z powrotem do kroku 1. Podczas edycji kroku można dodać akcent do kroku.

**4 ARP (SET END)** – naciśnij ARP i uderz w dowolne klawisze, aby stworzyć arpeggio. Naciśnij HOLD i ARP, aby zatrzymać arpeggio. W trybie Sequencer, jednoczesne naciśnięcie SHIFT i SET END, a następnie przełącznika STEP, spowoduje, że ten krok stanie się końcem bieżącego wzoru.

**5 PATTERN (BANK)** – Ten przełącznik służy do uzyskiwania dostępu do bieżącego wzorca lub numeru banku w następujący sposób:

**PATTERN:** Naciśnij PATTERN, a jedna z 8 diod LOCATION pokaże aktualny numer wzoru (od 1 do 8). Aby zmienić na inny numer wzoru, przytrzymaj wciśnięty przełącznik PATTERN i naciśnij dowolny z przełączników STEP (od 1 do 8) lub naciśnij przycisk <KYBD, aby zmniejszyć lub STEP>, aby zwiększyć numer wzoru.

**BANK:** Naciśnij SHIFT i PATTERN, a jedna z 8 diod LOCATION pokaże aktualny numer banku (od 1 do 8). Aby zmienić numer banku na inny, przytrzymaj wciśnięty klawisz SHIFT i BANK i naciśnij dowolny z przełączników STEP (od 1 do 8) lub naciśnij <KYBD, aby zmniejszyć, lub STEP>, aby zwiększyć numer banku.

**6 SHIFT** – Służy do uzyskania dostępu do drugorzędnych funkcji niektórych innych kontrolerek sekwencera, takich jak SET END, BANK, SWING, KYDB i STEP. Przytrzymaj SHIFT i drugi przełącznik w tym samym czasie. Na przykład SHIFT + PATTERN (BANK) pokaże aktualny numer BANKU na diodach LOCATOR.

**7 PAGE** – każdy wzór może mieć do 32 kroków długości. Ten przełącznik umożliwia wyświetlenie każdej z 4 stron po 8 kroków. Diody LED LOKALIZACJI od 1 do 4 pokazują, na której stronie się znajdujesz. Jeśli odtwarzany jest wzór, diody STEP pokażą kroki używane na bieżącej stronie.

**8 PLAY/STOP** – uruchamia lub zatrzymuje odtwarzanie paternu. Jeśli w tym samym czasie przytrzymany jest SHIFT, rozpoczyna się procedura zapisywania wzoru, opisana poniżej.

**9 REC** – naciśnij, aby rozpocząć nagrywanie nowego wzoru. Jest to również używane z SHIFT podczas procedury zapisywania wzoru.

**10 LOCATION** – te wielokolorowe diody LED pokazują różne szczegóły, takie jak aktualny numer WZORU, aktualny numer BANKU, aktualna STRONA i DŁUGOŚĆ BRAMY.

**11 KYBD** – naciśnij SHIFT + KYBD, aby zmienić sekwencer w tryb klawiatury.

**12 STEP** – wciśnij SHIFT + STEP, aby zmienić sekwencer w tryb STEP.

**13 STEP SWITCHES** – te wielofunkcyjne przełączniki umożliwiają przeglądanie i wybieranie poszczególnych kroków paternu, wybieranie numeru paternu, wybieranie banku paternów. Są używane podczas nagrywania wzorca, aby pokazać aktualny krok. Aktywne stopnie są podświetlone ciągłą czerwoną diodą LED, a aktualny stopień miga na czerwono.

**14 GLIDE KNOB** – podczas edycji kroku, to pokrętko może być użyte do dodania Ratchet poprzez podzielenie bieżącego kroku na 1, 2, 3 lub 4 części. Przytrzymaj SHIFT i obróć pokrętko, aby podzielić bieżący krok na liczbę części pokazaną przez diody LOCATOR (żółte) od 1 do 4.

**15 GLIDE SWITCH** – przełącznik GLIDE nie musi być włączony, aby Ratchet działał.

# POLY D コントロール

## JP ステップ 2: コントロール

### Keyboard Section (キーボード)

- ① **KEYBOARD (キーボード)** – キーボードはセミウェイトのフルサイズ 37 鍵です。
- ② **MOD WHEEL (モジュレーションホイール)** – モジュレーションの深さを、オフ～最大の間で調節します。
- ③ **PITCH WHEEL (ピッチベンド)** – ピッチを上下させるホイールです。
- ④ **GLIDE ON/OFF (グライドオン/オフ)** – グライドをオン/オフします。
- ⑤ **LFO RATE (LFO レート)** – LFO の周波数を調節します。
- ⑥ **WAVE SHAPE (波形)** – 三角波または矩形 (スクエア) 波、いずれかの LFO 波形を選択します。
- ⑦ **TRANSPOSE (トランスポーズ)** – キーボードレンジを上下に 1 オクターブ動かすことができる、3 ポジション式スイッチです。

### Controller Section (コントローラー)

- ⑧ **NOISE (MOD SRC) / LFO (ノイズ [モジュレーション SRC] / LFO)** – モジュレーションソースを、NOISE (または外部モジュレーションソース) と低周波オシレーター (LFO) との間で切り替えます。
- ⑨ **OSC4/FILTER EG (オシレーター4/フィルターEG)** – モジュレーションソースを、OSC4 とフィルターエンベロープの間で切り替えます。
- ⑩ **MODULATION MIX (モジュレーションミックス)** – OSC4 / FILTER EG および NOISE / LFO の間のモジュレーションミックスを調節します。注意: MOD WHEEL はモジュレーション量の調節に使用します。
- ⑪ **GLIDE (グライド)** – キーボードのノート間のグライド (ポルタメント) の量を調節します。
- ⑫ **MODE (モード)** – Monophonic、Unison、または Polyphonic の中から選択する。
- ⑬ **AUTO DAMP ON/OFF (自動ダンブオン/オフ)** – オフ (OFF) では、和音の演奏時、構成音すべてがリリースされるまで、または新規ノートがプレイされるまで、和音がずっと鳴り続けます。オン (ON) では、リリースしていないノートのみが鳴り続けます; 他のノートは減衰します。

- ⑭ **TUNE (チューン)** – オシレーター 1, 2, 3 および 4 の周波数を調節します (OSC4 CONTROL スイッチをオフにしている場合、オシレーター 4 には作用しません)。
- ⑮ **OSCILLATOR MODULATION (オシレーターモジュレーション)** – オンにすると、4 つのオシレーターは、MOD MIX ノブで設定したモジュレーションミックスによって変調します。

### Oscillator Bank Section (オシレーターバンク)

- ⑯ **OSC 4 CONTROL (オシレーター 4 コントロール)** – オンにすると、OSC4 の周波数はキーボードにより変化します。オフにすると、OSC4 はキーボード、ピッチホイール、そしてモジュレーションホイールの影響を受けなくなります。
- ⑰ **FREQUENCY RANGE (周波数帯域)** – 6 種類の中から、オシレーター 1, 2, 3 または 4 の周波数帯域を選択します。
- ⑱ **FREQUENCY ADJUSTMENT (周波数調節)** – オシレーター 2, 3 または 4 の周波数を調節します。
- ⑲ **WAVE SHAPE (波形)** – オシレーター 1, 2, 3 または 4 の波形を、以下から選択します: 三角波、三角波ノコギリ波 (OSC1, 2 および 3)、逆ノコギリ波 (OSC4)、ノコギリ波、矩形波、ミディアムパルス、およびナローパルス。

### Mixer Section (ミキサー)

- ⑳ **VOLUME (音量)** – オシレーター 1, 2, 3 および 4 の音量を調節します。
- ㉑ **ON/OFF (オン/オフ)** – プレイするソースを OSC1, OSC2, OSC3, OSC4, ノイズおよび外部入力から選択、または以上の 6 つのソースを任意の組み合わせで選択します。
- ㉒ **NOISE VOLUME (ノイズ音量)** – 内蔵ノイズソースのレベルを調節します。
- ㉓ **WHITE/PINK (ホワイト/ピンク)** – 内蔵ノイズを、ピンクノイズとホワイトノイズの間で切り替えます。
- ㉔ **EXT IN VOLUME (外部入力音量)** – EXT (外部入力) から入力している、外部ソースのレベルを調節します。

- ㉕ **OVERLOAD LED (オーバーロード)** – ミックスのオーディオレベルが、ミキサー一部でオーバーロードすると点灯します。
- ㉖ **DECAY (ディケイ [減衰])** – オンにすると、ノートまたは外部トリガーのリリース後、信号は DECAY TIME ノブで設定したタイムで減衰します。オフにすると、ノートまたは外部トリガーのリリース後すぐに減衰します。
- ㉗ **KEYBOARD CONTROL (キーボードコントロール)** – キーボードトラッキングの効果を変化させるスイッチです。演奏したノートのピッチがフィルター部に作用します。

**Switch 1 and 2 OFF (スイッチ 1 および 2 オフ)** – キーボードトラッキングエフェクト無し

**Switch 1 and 2 ON (スイッチ 1 および 2 オン)** – エフェクト最大

**Switch 1 ON (スイッチ 1 のみオン)** – エフェクト最大時の 1/3

**Switch 2 ON (スイッチ 2 のみオン)** – エフェクト最大時の 2/3

- ㉘ **FILTER MODULATION (フィルターモジュレーション)** – オンにすると、MODULATION MIX ノブで設定したモジュレーションミックス量によって、フィルターセクションが変調します。
- ㉙ **FILTER MODE (フィルターモード)** – フィルターのタイプを、ローパスとハイパスの間で切り替えます。
- ㉚ **FILTER ENVELOPE CONTROLS (フィルターエンベロープコントロール)** – この 3 つのノブは、フィルター部の全体的なシェイプエンベロープを調節します。時間経過にともなうカットオフ周波数の変化に作用するコントロールです。

**ATTACK (アタック)** – 設定したカットオフ周波数から上昇し、CUTOFF FREQUENCY (コンター量) コントロールで設定した周波数に達するまでの時間を調節します。

**DECAY TIME (減衰タイム)** – アタックタイム経過後、サステイン周波数に減衰するまでの時間を調節します。

**SUSTAIN (サステイン)** – アタックタイムと初期減衰タイムに到した後、サステインするカットオフ周波数を調節します。

- ㉛ **FILTER CONTROLS (フィルターコントロール)** – フィルターはローパスまたはハイパスのいずれかを、FILTER MODE スイッチで選択します。ローパスモードでは、カットオフ周波数で設定した以上のオーディオ周波数を減衰 (アッテネート) します。ハイパスモードでは、カットオフ周波数以下のオーディオ周波数を減衰します。

**CUTOFF FREQUENCY (カットオフ周波数)** – フィルターのカットオフ周波数を調節します。

**FILTER EMPHASIS (フィルター強調)** – カットオフ周波数への音量レベルブースト (レゾナンス) 量を調節します。

**AMOUNT OF CONTOUR (コンター量)** – フィルターエンベロープの輪郭の量を調整します。

- ㉜ **LOUDNESS CONTOUR (ラウドネスコンター)** – ミキサー部とフィルター部を通過したオーディオの、全体的なエンベロープを調節する 3 つのノブです。このコントロールは、時間経過にともなう音量 (ラウドネス) レベルの変化に作用します。

**ATTACK (アタック)** – ノート演奏後、信号が最大レベルになるまでの時間を調節します。

**DECAY TIME (減衰タイム)** – アタックタイム経過後、信号がサステイン音量レベルまで減衰するのに要する時間を調節します。DECAY スイッチがオンの時は、ノートのリリース後、最小レベルになるまでの時間となります。

**SUSTAIN (サステイン)** – アタックタイムと減衰タイムの経過後、信号がサステインする音量レベルを調節します。

### Chorus Section (コーラス)

- ㉝ **CHORUS I (コーラス I)** – 質感と空間感を付加します。コーラス効果はステレオで強調されます。
- CHORUS II (コーラス II)** – より深いコーラス効果をもたらします。
- CHORUS I + II (コーラス I + II)** – より深いコーラス効果をもたらします。
- ON/OFF (オン/オフ)** – コーラスをオン/オフします。

### Distortion Section (ディストーション)

- ㉞ **DISTORTION (ディストーション)** – ディストーションの量を調節します。
- TONE (トーン)** – ディストーションのトーンを調節します。
- LEVEL (音量)** – ディストーションの出力レベルを調節します。
- ON/OFF (オン/オフ)** – ディストーションをオン/オフします。
- ㉟ **SEQUENCER (シーケンサー)** – 詳しくは 16 ページをご覧ください。

### Output Section (出力)

- ㊱ **VOLUME (音量)** – シンセサイザーの全体的な出力音量レベルを調節します。
- ㊲ **VOLUME (HEADPHONE) (ヘッドフォン音量)** – PHONES (ヘッドフォン) 出力の全体的な音量レベルを調節します。
- ㊳ **PHONES (ヘッドフォン)** – ヘッドフォンを接続するための 6.35 mm TRS 出力です。ヘッドフォンを使用する際は、ヘッドフォン音量が下がっていることを確認してから、装着してください。
- ㊴ **POWER (電源)** – シンセサイザーの電源をオン/オフします。すべての接続を完了し、音量が下がっているのを確認してから、ユニットをオンにしてください。電源が供給され、シンセサイザーがオンの時に点灯する LED です。

### Rear Panel (背面パネル)

- ㊵ **DC INPUT (DC 入力)** – 付属の 12 V DC 電源アダプターをここに接続します。電源アダプターは、100 V ~ 240 V、50 Hz / 60 Hz に対応した AC コンセントに接続します。必ず付属のアダプターのみをご使用ください。
- ㊶ **USB PORT (USB ポート)** – コンピューターとの接続に使用する、USB B タイプジャックです。POLY D は、MIDI 入出力に対応したクラスコンプライアント USB MIDI 機器として表示されます。
- USB MIDI IN (USB MIDI 入力)** – アプリケーションからの MIDI データを受信します。
- USB MIDI OUT (USB MIDI 出力)** – アプリケーションへ MIDI データを送信します。

- ㊷ **MIDI IN (MIDI 入力)** – 外部ソースからの MIDI データ受信に使用する、5 ピン DIN ジャックです。一般的に、MIDI キーボード、外部ハードウェアシーケンサー、MIDI インターフェイス装備のコンピュータ等を接続します。
- MIDI OUT (MIDI 出力)** – この 5 ピン DIN ジャックは MIDI データを出力します。
- MIDI THRU (MIDI スルー)** – MIDI 入力から受信した MIDI データを別の機器へパススルーする時に使用する、5 ピン DIN ジャックです。
- ㊸ **AFTER PRESSURE (アフタープレッシャー)** – アフタープレッシャー (CV 出力) を調節します。
- ㊹ **AFTER PRESSURE (アフタープレッシャー)** – アフタープレッシャーに基づいてコントロールボルテージ (CV) を出力します。
- ㊺ **PITCH (ピッチ)** – 現在のピッチに基づいて CV を出力します (ノート C2 で 0 V を出力)。
- ㊻ **V-TRIG (V トリガー)** – ノートのプレイ時にトリガーボルテージを出力します。
- ㊼ **VELOCITY (ベロシティ)** – ベロシティに基づいて CV を出力します。
- ㊽ **VELOCITY (ベロシティ)** – ベロシティ (CV 出力) を調節します。
- ㊾ **EXT SIGNAL IN (外部入力)** – 外部ラインレベル オーディオソースを接続するための 6.35 mm 入力です。
- ㊿ **SYNC IN (シンクイン)** – 外部シンク/クロック信号を接続できます。
- ① **SYNC OUT (シンクアウト)** – 内部シンク/クロック信号を出力します。
- ② **MAIN OUTPUT (メイン出力)** – 外部機器の入力ジャックに接続する ¼ インチ TRS 出力。
- ③ **EXT V-TRIGGER INPUT (外部 V トリガー入力)** – 外部トリガーボルテージを、フィルターおよびラウドネスコンターのトリガーに使用できます。
- ④ **LOUDNESS (ラウドネス)** – 外部 CV を接続し、ラウドネスコンターを制御することができます。
- ⑤ **FILTER (フィルター)** – 外部 CV を接続し、フィルターカットオフ周波数を制御することができます。

# POLY D コントロール

## JP ステップ 2: コントロール

- 56 **OSCILLATOR (オシレーター)** – 4つのオシレーターの周波数を、外部 CV で調節できます。
- 注意: LOUDNESS (ラウドネス)、FILTER (フィルター) および OSCILLATOR (オシレーター) は、Behringer FCV100 V2 または FC600 V2 エクスプレッションペダル (CV極性をTRSにセットし、TRSコードを使用) でも制御できます。
- 57 **MOD SOURCE (モジュレーションソース)** – 外部モジュレーションソースを接続できます。この端子への接続が無い場合は、内蔵ノイズジェネレーターがモジュレーションソースとして利用できます。
- Sequencer Section (シーケンサー部)**
- 1 **TEMPO/GATE LENGTH (テンポ/ゲート長)** – シーケンサーのテンポを調節するノブです。ステップ編集時は、ゲートの長さも調節します。SHIFT キーをホールドしながら操作すると、SWING (スウィング) も調節します。
- 2 **HOLD/REST (ホールド/レスト)** – パターンプレイバック中に、現在のステップをホールドします。ステップ編集時には休符を入力できます。
- 3 **RESET/ACCENT (リセット/アクセント)** – プレイバック時、パターンをステップ1へリセットします。ステップ編集時は、ステップにアクセントを付加します。
- 4 **ARP (SET END) (アルペジオ- エンドを設定 (ARP アルペジオ))** – を押して任意の鍵盤を押さえると、アルペジオを作成します。HOLD (ホールド) と ARP を押すと、アルペジオをホールドします。2度押しするとアルペジオをプレイ & ホールドします。シーケンサーモード時、SHIFT と SET END を同時に押し、その後に STEP スイッチを押すと、そのステップが現在のパターンの最終ステップになります。
- 5 **PATTERN (BANK) (パターン (バンク))** – 下記の通り、現在のパターンまたはバンク番号にアクセスするのに使用するボタンです。
- PATTERN (パターン):** PATTERN を押すと、8つの LOCATION LED ライトのうち、現在のパターンナンバーに対応した番号 (1~8のいずれか) が点灯します。別のパターン番号に変更するには、PATTERN ボタンをホールドしたまま、任意の STEP ボタン (1~8) を押すか、小さなパターン番号へ変更するには <KYBD を、大きいパターン番号へ変更するには STEP> を押します。
- BANK (バンク):** SHIFT および PATTERN ボタンの両方と、8つの LOCATION LED ライトのいずれかを押しします。異なるバンク番号に変更するには、SHIFT と BANK を長押ししながら、いずれかの STEP ボタン (1~8) を押すか、小さなパターン番号へ変更するには <KYBD を、大きいパターン番号へ変更するには STEP> を押しします。
- 6 **SHIFT (シフト)** – セカンダリー機能、すなわち SET END, BANK, SWING, KYBD および STEP など、別のシーケンサーコントロールへのアクセスに使用します。SHIFT を長押ししながら他のスイッチを同時に押しします。例えば、SHIFT + PATTERN (BANK) では、LOCATOR LED ライトに現在のバンク番号が表示されます。
- 7 **PAGE (ページ)** – 各パターンの長さは最大32ステップです。このスイッチでは1ページあたり8ステップ、合計4ページを表示できます。現在のページは LOCATION LED ライト1から4で表示されます。パターンのプレイ中、現在のページ内で使用されているステップは STEP LED ライトに表示されます。
- 8 **PLAY/STOP (プレイ/ストップ)** – パターンのプレイバックをスタート/ストップします。SHIFT をホールドした状態でこのボタンを押すと、パターンの保存手順を開始します。

- 9 **REC (レコーディング)** – このボタンを押すと新規パターンのレコーディングを開始します。このボタンも、パターン保存手順において SHIFT と併用します。
- 10 **LOCATION (オクターブ/ロケーション)** – パターン番号、バンク番号、現在のページ、およびゲート長など様々な詳細を表示する、マルチカラーの LED ライトです。
- 11 **KYBD (キーボード)** – SHIFT + KYBD を同時に押して、シーケンサーモードとキーボードモードを切り替えます。
- 12 **STEP (ステップ)** – SHIFT + STEP を同時に押して、シーケンサーをステップモードに切り替えます。
- 13 **STEP SWITCHES (ステップスイッチ群)** – 各パターンステップの閲覧と選択、パターン番号選択、パターンバンクの選択ができる、マルチ機能スイッチです。パターンのレコーディング中、現在のステップを表示するのに使用します。有効になっているステップは LED が赤色に継続点灯し、現在のステップは赤色に点滅します。
- 14 **GLIDE KNOB (グライドノブ)** – ステップ編集時、このノブで現在のステップを1、2、3または4つのパートに分け、ラチェットを追加します。SHIFT (シフト) を長押ししながらノブを回すと、現在のステップを、LOCATOR LED (黄色) 1~4 に表示される数字に応じたパート数に分割します。
- 15 **GLIDE SWITCH (グライドスイッチ)** – GLIDE スイッチをオンにしていなくても、ラチェットは作用します。

# POLY D 制御

## CN 第二步: 制御

### 鍵盤部分

- 1 **KEYBOARD** – 鍵盤上有37个半配重的全尺寸键。
- 2 **MOD WHEEL** – 调节调制深度从关闭到最大。
- 3 **PITCH WHEEL** – 此轮子可让您降低或升高音高。
- 4 **GLIDE ON/OFF** – 这可以打开或关闭 Glide (滑音)。
- 5 **LFO RATE** – 调节 LFO 的频率。
- 6 **WAVE SHAPE** – 从三角波或方波中选择 LFO 波形。
- 7 **TRANSPOSE** – 将键盘向上或向下调节一个八度。

### 控制器部分

- 8 **NOISE (MOD SRC)/ LFO** – 切换选择噪声 (或外部调制源) 或低频振荡器 (LFO) 作为调制源。
- 9 **OSC4/FILTER EG** – 切换选择 OSC 4 或 Filter Envelope (滤波器包络) 作为调制源。
- 10 **MODULATION MIX** – 调节 OSC 4 / Filter EG 和 Noise / LFO 之间的调制混音。注意: 请使用 MOD WHEEL 调节调制量。
- 11 **GLIDE** – 调节键盘的音符之间的 Glide (滑音) 量。
- 12 **MODE** – 从单音、同音或复音中选择合成器模式。
- 13 **AUTO DAMP ON/OFF** – 当关闭时, 并演奏和弦时, 该和弦将继续演奏, 直到释放所有音符或演奏新音符为止。当开启时, 仅未释放的音符将继续演奏; 其他都被抑制了。
- 14 **TUNE** – 调节振荡器 1, 2, 3 和 4 的频率。(如果 OSC 4 CONTROL 开关关闭, 则 OSC 4 不受影响。)
- 15 **OSCILLATOR MODULATION** – 当开启时, 振荡器由调制混音调制, 由 MODULATION MIX 旋钮设置。

### 振荡器库部分

- 16 **OSC 4 CONTROL** – 当开启时, Oscillator 4 的频率随着键盘而变化。当关闭时, 键盘, 弯音轮和调制轮对 OSC 4 没有影响。
- 17 **FREQUENCY RANGE** – 从 Oscillator 1, 2, 3 或 4 的六个频率范围中选择。
- 18 **FREQUENCY ADJUSTMENT** – 调节 Oscillator 2, 3 或 4 的频率。
- 19 **WAVE SHAPE** – 选择用于 Oscillator 1, 2, 3 或 4 的波形, 包括: 三角波, 三角波/锯齿波 (OSC 1, 2, 3), 反向锯齿波 (OSC 4), 锯齿波, 方波, 中型脉冲和窄脉冲。

### 混音器部分

- 20 **VOLUME** – 调节 Oscillator 1, 2, 3 或 4 的音量。
- 21 **ON/OFF** – 选择播放的源, 包括 OSC 1, OSC 2, OSC 3, OSC 4, 噪声和外部输入信号, 或任意这六种源的组合。
- 22 **NOISE VOLUME** – 调节内部噪声源的电平。
- 23 **WHITE/PINK** – 切换选择内部噪声源为粉红噪声或白噪声。
- 24 **EXT IN VOLUME** – 调节输入到外部输入的外部源的电平。
- 25 **OVERLOAD LED** – 为避免过载和失真, 如果此 LED 灯亮起, 请调低 EXT IN 音量旋钮。
- 26 **DECAY** – 当开启时, 信号会在一个音符或外触发器释放后, 在 DECAY TIME 旋钮设定的时间内衰减。当关闭时, 它会在音符或外触发器释放后立即衰减。
- 27 **KEYBOARD CONTROL** – 这些开关改变了键盘跟踪的效果, 其中滤波器部分会受播放音符音高的影响。

**Switch 1 and 2 OFF** – 没有键盘跟踪效果

**Switch 1 and 2 ON** – 最大效果

**Switch 1 ON (仅)** – 最大效果的  $\frac{1}{3}$

**Switch 2 ON (仅)** – 最大效果的  $\frac{2}{3}$

- 28 **FILTER MODULATION** – 当开启时, 滤波器部分由调制混音调制, 由 MODULATION MIX 旋钮设置。
- 29 **FILTER MODE** – 选择低通或高通滤波器。
- 30 **FILTER ENVELOPE CONTROLS** – 这 3 个旋钮调节滤波器部分的整体形状包络。旋钮可随着时间影响截止频率的变化。
- ATTACK** – 调节截止频率从其设定值开始增加并达到由 CUTOFF FREQUENCY 旋钮设置的频率的时间。

**DECAY TIME** – 调节在起音时间结束后, 截止频率衰减到持续频率的时间。

**SUSTAIN** – 调节在起音时间和初始衰减时间已经达到后持续的截止频率。

- 31 **FILTER CONTROLS** – 滤波器可以是低通或高通, 具体取决于 FILTER MODE 开关的设置。在低通模式下, 高于截止频率的音频被衰减。在高通模式下, 低于截止频率的音频被衰减。

**CUTOFF FREQUENCY** – 调节滤波器的截止频率。

**FILTER EMPHASIS** – 调节截止频率下的音量提升 (谐振) 的量。

**AMOUNT OF CONTOUR** – 调整滤波包络轮廓的数量。

- 32 **LOUDNESS CONTOUR** – 这 3 个旋钮调节音频通过混音器部分和滤波器部分后的整体形状包络。旋钮随着时间影响音量 (响度) 电平的变化。

**ATTACK** – 调节在弹奏一个音符后信号达到最大电平所需的时间。

**DECAY TIME** – 调节在起音时间结束后, 信号衰减到持续音量电平的时间。如果 DECAY 开关开启, 这也是当一个音符释放后衰减到最小所需的时间。

**SUSTAIN** – 调节在起音时间和初始衰减时间已经达到后信号持续的音量电平。

# POLY D 控制

## CN 第二步: 控制

### 合唱部分

**33 CHORUS I** – 这为音频输出增加了质量和空间感。聆听立体声时, 合唱效果会增强。

**CHORUS II** – 这添加了更深的合唱效果。

**CHORUS I** 和 **II** 可以同时开启以获得更深层次的效果。

**ON/OFF** – 打开/关闭合唱。

### 失真部分

**34 DISTORTION** – 调节失真量。

**TONE** – 调节失真音调。

**LEVEL** – 调节失真输出电平。

**ON/OFF** – 打开/关闭失真。

**35 SEQUENCER** – 请参阅第 11 和 14 页的详细信息。

### 输出部分

**36 VOLUME** – 调节合成器输出的整体音量。

**37 VOLUME (HEADPHONE)** – 调节 PHONES 输出的整体音量。

**38 PHONES** – 将耳机连接到此 1/4" TRS 输出。戴上耳机之前, 请确保已调低耳机音量。

**39 POWER** – 打开或关闭合成器。在打开设备电源之前, 请确保所有连接均已完成。当接通电源并打开合成器时, LED 会显示。

### 后面板

**40 DC INPUT** – 在此处连接随附的 12 V DC 电源适配器。电源适配器可以插入能够以 50 Hz / 60 Hz 的频率提供 100 V 至 240 V 电压的 AC 插座。仅使用提供的电源适配器。

**41 USB PORT** – 此 USB B 型插孔可连接到计算机。POLY D 将显示为类兼容的 USB MIDI 设备, 能够支持 MIDI 输入和输出。

**USB MIDI IN** – 接受来自应用程序的输入 MIDI 数据。

**USB MIDI OUT** – 将 MIDI 数据发送到应用程序。

**42 MIDI IN** – 该 5 针 DIN 插孔接收外部源的 MIDI 数据。通常是 MIDI 键盘, 外部硬件音序器, 配备 MIDI 接口的计算机等。

**MIDI OUT** – 该 5 针 DIN 插孔输出 MIDI 数据。

**MIDI THRU** – 该 5 针 DIN 插孔用于传递 MIDI INPUT 接收的 MIDI 数据。

**43 AFTER PRESSURE** – 调节续压 CV 输出。

**44 AFTER PRESSURE** – 根据续压 (进一步按下) 的音符输出控制电压 (CV)。

**45 PITCH** – 根据当前音高输出 CV (默认情况下, 音符 C2 将输出零伏)。

**46 V-TRIG** – 弹奏音符时输出触发电压。

**47 VELOCITY** – 根据弹奏音符时使用的速度输出 CV。

**48 VELOCITY** – 调整速度 CV 输出。

**49 EXT SIGNAL IN** – 将外部线路电平音源连接到此输入端。

**50 SYNC IN** – 可连接外部同步/时钟信号。

**51 SYNC OUT** – 输出内部同步/时钟信号。

**52 MAIN OUTPUT** – 将这些 L/R 1/4" TRS 输出连接到外部设备的输入。

**53 EXT V-TRIGGER INPUT** – 可应用外部触发电压来触发滤波器和等响曲线。

**54 LOUDNESS** – 可连接外部 CV 以控制等响曲线。

**55 FILTER** – 可连接外部 CV 以控制滤波器的截止频率。

**56 OSCILLATOR** – 该输入允许通过外部 CV 调节四个振荡器的频率。

注意: 也可以使用 Behringer FCV100 V2 或 FC600 V2 表达踏板 (将 CV 极性设置为 TRS, 并使用 TRS 线) 来控制 LOUDNESS, FILTER 和 OSCILLATOR。

**57 MOD SOURCE** – 可连接外部调制源。如果此处未连接任何东西, 则内部噪声发生器可用作调制源。

### 音序器部分

**1 TEMPO/GATE LENGTH** – 此旋钮控制音序器和琶音速度。在步进编辑期间, 它还控制 GATE 长度。如果按住 SHIFT, 则旋钮还会调节 SWING。

**2 HOLD/REST** – 在样式播放期间, 这允许您保持当前步进。在步进编辑期间, 它允许您输入一个 rest。

**3 RESET/ACCENT** – 在播放过程中, 您可以将样式重置为步进 1。在步进编辑过程中, 您可以为步进添加 accent。

**4 ARP (SET END)** – 按 ARP 并弹奏任何键, 以创建琶音。按住 HOLD 和 ARP 保持琶音。在 Sequencer 模式下, 同时按下 SHIFT 和 SET END, 然后按 STEP 开关, 将允许该步进成为当前样式的结束。

**5 PATTERN (BANK)** – 此开关用于访问当前样式或库号, 如下所示:

**PATTERN:** 按 PATTERN, 8 个 LOCATION LED 灯中的一个将显示当前样式编号 (从 1 到 8)。要更改为不同的样式编号, 请按住 PATTERN 按钮并按任意 STEP 开关 (1 至 8), 或者按 <KYBD 减小或按 STEP> 增加样式编号。

**BANK:** 按 SHIFT 和 PATTERN, 8 个 LOCATION LED 灯中的一个将显示当前库号 (从 1 到 8)。要更改为不同的库号, 请同时按住 SHIFT 和 BANK, 然后按任意 STEP 开关 (1 到 8), 或按 <KYBD 减小或按 STEP> 增大库号。

**6 SHIFT** – 这用于访问某些其他音序器控件的次要功能, 例如 SET END, BANK, SWING, KYBD 和 STEP。同时按住 SHIFT 和另一个开关。例如, SHIFT + PATTERN (BANK) 将在 LOCATOR LED 灯中显示当前 BANK 编号。

**7 PAGE** – 每个样式最长可达 32 步。此开关允许您显示 4 页, 每页 8 个步进。LOCATION LED 1 到 4 显示您所在的页面。如果正在播放样式, STEP LED 显示当前页面上正在使用的步进。

**8 PLAY/STOP** – 开始或停止播放样式。如果同时按住 SHIFT, 则这是样式保存过程的开始, 如下所述。

**9 REC** – 按此按钮开始录制新样式。在样式保存过程中, 这也与 SHIFT 一起使用。

**10 LOCATION** – 这些多色 LED 灯显示各种详细信息, 例如当前的 PATTERN 号, 当前的 BANK 号, 当前的 PAGE 和 GATE LENGTH。

**11 KYBD** – 按 SHIFT + KYBD 将音序器更改为键盘模式。

**12 STEP** – 按 SHIFT + STEP 将音序器更改为 STEP 模式。

**13 STEP SWITCHES** – 这些多功能开关允许您查看和选择单个样式步进, 选择样式编号, 选择样式库。在模式录制期间用于显示当前步进。激活的步进常亮红色 LED 灯, 当前步进闪烁红色。

**14 GLIDE KNOB** – 在步进编辑过程中, 此旋钮可用于通过将当前步进分为 1, 2, 3 或 4 部分来添加 Ratchet。按住 SHIFT 并旋转旋钮将当前步进分为 LOCATOR LED (黄色) 1 至 4 所示的部分数。

**15 GLIDE SWITCH** – GLIDE 开关不需要打开, Ratchet 就可以工作。



# POLY D Getting started

## EN Step 3: Getting started

### OVERVIEW

This 'getting started' guide will help you set up the POLY D analog synthesizer and briefly introduce its capabilities.

### CONNECTION

To connect the POLY D to your system, please consult the connection guide earlier in this document.

### SOFTWARE SETUP

The POLY D is a USB Class Compliant MIDI device, and so no driver installation is required. The POLY D does not require any additional drivers to work with Windows and MacOS.

The "Synthtool.exe" application allows you to select the MIDI channel number and to set and adjust various parameters of the POLY D to suit your preferences. SysEx commands can also be used. Please see the information later in this manual.

### HARDWARE SETUP

Make all the connections in your system.

Apply power to the POLY D using the supplied power adapter only. Ensure your sound system is turned down. Turn on the POLY D power switch.

### WARM UP TIME

We recommend leaving 15 minutes or more time for the POLY D to warm up before recording or live performance. (Longer if it has been brought in from the cold.) This will allow the precision analog circuits time to reach their normal operating temperature and tuned performance.

### MIXER SECTION

The POLY D has four oscillators, an internal Noise generator, and an external source input. Each of these, and any combination, are used by the POLY D to generate sound.

The Mixer section allows you to turn each of these sources on or off, and adjust the volume of each to create an overall mix. Start by turning on the top switch for Oscillator 1, and turn off the others. Adjust the volume control of Oscillator 1. In the Output section, adjust the main volume. Now, if you play a note on your keyboard, you should hear the sound of Oscillator 1 only.

Turn on other oscillators and/or noise and adjust their volume controls to create a mix.

If the MODE switch is set to POLY, the first note will play Oscillator 1, playing 2 notes plays Oscillator 1 and 2, playing 3 notes plays Oscillator 1, 2, and 3, and playing 4 notes plays Oscillator 1, 2, 3, and 4.

### OSCILLATOR SECTION

In the Oscillator section, adjust the Range knob and you will hear the sound of the various octaves. Adjust the wavetype and listen to the differences.

The oscillator modulation switch allows the oscillator frequency to be modulated by the modulation mix.

The OSC 4 switch allows its frequency to be affected by, or be independent of, the notes played on the keyboard, and the modulation and pitch wheels.

**Note:** The TUNE knob and OSCILLATOR 2, 3, and 4 FREQUENCY knobs are marked in units of semi tones as a general guide.

### FILTER SECTION

Play with the Cutoff Frequency, Emphasis, and Contour, and listen to their effects on the sound. Adjust the Attack, Decay, and Sustain; they affect the cutoff frequency with time, while a note is played.

The 2 keyboard switches affect how much the filter is affected by the frequency of notes that are played.

If the filter modulation switch is ON then the filter section is modulated by the modulation mix.

### LOUDNESS CONTOUR SECTION

In this section, adjust the Attack, Decay, and Sustain; they affect the overall level with time, while a note is played. The loudness decay switch affects the decay in level after a note is released.

### CONTROLLERS SECTION

First set the 2 switches to choose from internal LFO or internal Noise, OSC 4 or the filter envelope, and then use the MODULATION MIX knob to vary the mix between them.

You can experiment by first setting the switch to OSC 4, and turning the MODULATION MIX knob to OSC 4. Then set the Oscillator 4 range control to LO, and the Oscillator Modulation switch ON. You may now be able to hear the sound of the Oscillator 1 modulated by OSC 4. Use the Modulation wheel of your keyboard to increase the effect.

If the Filter Modulation switch is ON, listen to the effect of modulation on the filter.

The Modulation Sensitivity curve can be chosen from hard, medium, or soft (the default), using the SysEx commands shown later in this manual.

### SEQUENCER SECTION

Details of the Sequencer operation are shown on page 38.

### ARPEGGIATOR

To use the arpeggiator, press the ARP switch in the sequencer section:

1. Press it once to play the arpeggiator. (It stops when notes are released.)
2. Press HOLD to play and hold the arpeggiator. (It continues when notes are released.)

The arpeggiator rate is set by the TEMPO/GATE LENGTH knob.

The order in which the arpeggiator notes are played has 8 options, and this can be changed by pressing either <KYBD or STEP> when the arpeggiator is playing. The LOCATION LED shows the current order 1 to 8:

1. UP 1
2. DOWN 1
3. DOWN and UP
4. RANDOM
5. UP (+1 OCT)
6. DOWN (+1 OCT)
7. UP (-1 OCT)
8. DOWN (-1 OCT)

### FIRMWARE UPDATE

Please check our website behringer.com regularly for any updates to the firmware of your POLY D synthesizer. The firmware file can be downloaded and stored on your computer, and then used to update the POLY D. It comes with detailed instructions on the update procedure.

### HAVE FUN

The POLY D has various Gate and CV inputs and outputs that allow for further experimentation and expansion to other POLY D units and modular synthesizer equipment.

Make copies of the patch sheet at the end of this manual, and record your favorite settings.

With all these controls, the possibilities for musical creativity are endless, rather like an artist with a new box of paints. We hope that you will enjoy your new POLY D.

# POLY D Puesta en marcha

## ES Paso 3: Puesta en marcha

### RESUMEN

Esta guía de 'puesta en marcha' le ayudará a configurar el sintetizador analógico POLY D y hará que pueda ver un resumen de sus capacidades.

### CONEXIÓN

A la hora de conectar el POLY D a su sistema, consulte primero la guía de conexión un poco antes en este documento.

### CONFIGURACIÓN DE SOFTWARE

El POLY D es un dispositivo MIDI USB Class Compliant, por lo que no hace falta que instale ningún driver. El POLY D no requiere la instalación de ningún driver adicional para funcionar con dispositivos Windows y MacOS.

La aplicación "Synthtool.exe" le permite elegir el número de canal MIDI y configurar y ajustar diversos parámetros del POLY D para adaptarlos a sus gustos y necesidades. También puede usar órdenes SysEx. Vea toda la información más adelante en este mismo manual.

### CONFIGURACIÓN DE HARDWARE

Realice todas las conexiones en su sistema.

Conecte a la corriente el POLY D exclusivamente por medio del adaptador de corriente incluido. Asegúrese de que su sistema de sonido esté apagado y después encienda el POLY D por medio del interruptor de encendido.

### PERIODO DE CALENTAMIENTO

Le recomendamos que deje un periodo de unos 15 minutos para que el POLY D se caliente antes de iniciar una grabación o actuación en directo con él. (Aumente este periodo de calentamiento si va a usarlo en un entorno frío). Esto permitirá que los circuitos analógicos de precisión alcancen su temperatura operativa normal y que le ofrezcan el máximo rendimiento.

### SECCIÓN DE MEZCLADOR

El POLY D dispone de 4 osciladores, un generador de ruido interno y una entrada de fuente de señal exterior. Cada uno de ellos, y cualquier combinación de todos, es usado por el POLY D para generar sonido.

La sección de mezclador (Mixer) le permite activar o desactivar cada una de estas fuentes, así como ajustar el volumen de cada una para crear una mezcla global. Empiece activando el interruptor superior para el Oscilador 1 y desactivando el resto. Ajuste el control de volumen del Oscilador 1. En la sección de salida (Output), ajuste el volumen principal. Ahora, si toca una nota en su teclado MIDI, debería escuchar únicamente el sonido del Oscilador 1.

Active los otros osciladores y/o el ruido y ajuste sus controles de volumen para crear una mezcla.

Si el interruptor MODE está ajustado a POLY, la primera nota reproducirá el Oscilador 1, el tocar 2 notas reproducirá el Oscilador 1 y 2, el tocar 3 notas reproducirá el Oscilador 1, 2 y 3, y el tocar 4 notas añadirá el Oscilador 1, 2, 3 y 4.

### SECCIÓN DE OSCILADOR

En la sección de oscilador (Oscillator), ajuste el mando Range y escuchará el sonido de las distintas octavas. Ajuste el tipo de onda y escuche las diferencias que produce cada una.

El interruptor de modulación del oscilador permite que la frecuencia del oscilador sea modulada por la mezcla de modulación.

El interruptor OSC4 permite que su frecuencia se vea afectada por las notas tocadas en el teclado y de las ruedas de modulación e inflexión tonal, o que sea independiente de ellas.

**Nota:** El mando TUNE y los mandos OSCILLATOR-2, 3 y 4 FREQUENCY están marcados en unidades de semitono para que le sirvan de guía general.

### SECCIÓN DE FILTRO

Juegue con la frecuencia de corte, énfasis y contorno y escuche su efecto sobre el sonido. Ajuste el ataque, decaimiento y sustain; estos controles afectarán a la frecuencia de corte a lo largo del tiempo, mientras toque la nota.

Los 2 interruptores de control de teclado afectan a la forma en que se verá afectado el filtro por la frecuencia de las notas tocadas.

Si el interruptor de modulación de filtro está activado (ON), entonces la sección de filtro será modulada por la mezcla de modulación.

### SECCIÓN DE CONTOURNO DEL VOLUMEN PERCIBIDO (LOUDNESS)

En esta sección, ajuste el ataque, decaimiento y sustain; estos controles afectarán al comportamiento del nivel global a lo largo del tiempo mientras toca la nota. El interruptor de decaimiento del volumen percibido afecta al decaimiento del nivel una vez que deje de pulsar la nota.

### SECCIÓN DE CONTROLADORES

Ajuste primero los 2 interruptores para elegir entre el LFO interno o el generador de ruido interno, OSC 4 o la envolvente de filtro y después use el mando MODULATION MIX para modificar la mezcla entre ellos.

Puede hacer pruebas ajustando primero el interruptor a OSC 4 y girando el mando MODULATION MIX hacia OSC4. Ajuste después el control de rango OSC4 a LO, y coloque el interruptor de modulación de oscilador en ON. Ahora podrá escuchar el sonido del OSC1 modulado por OSC4. Use la rueda de modulación de su teclado para aumentar el efecto.

Si el interruptor de modulación de filtro está en ON, escuche el efecto de la modulación sobre el filtro.

### SECCIÓN DE SEQUENCER

Vea los detalles en la página 38.

### ARPEGGIATOR

Para usar el arpeggiador, pulse el interruptor ARP de la sección de secuenciador:

1. Púlselo una vez para poner en marcha el arpeggiador (se detendrá cuando deje de pulsar las notas).
2. Pulse HOLD y ARP para mantener la reproducción del arpeggio (seguirá sonando aun cuando deje de pulsar las notas).

La velocidad del arpeggiador es ajustada con TEMPO/GATE LENGTH.

El orden en el que son reproducidas las notas del arpeggiador tiene 8 opciones que puede cambiar pulsando <KYBD or STEP> mientras el arpeggiador está en marcha. El piloto LOCATION le mostrará el orden activo entre 1 y 8:

1. UP 1
2. DOWN 1
3. DOWN and UP
4. RANDOM
5. UP (+1 OCT)
6. DOWN (+1 OCT)
7. UP (-1 OCT)
8. DOWN (-1 OCT)

### ACTUALIZACIÓN DEL FIRMWARE

Acceda cada cierto tiempo a la web behringer.com para ver si hay disponible alguna actualización del firmware del sintetizador POLY D. El fichero de firmware puede ser descargado y almacenado en su ordenador y después usarlo para actualizar el POLY D. Este fichero incluye instrucciones detalladas acerca del proceso de actualización.

### DIVIÉRTASE

El POLY D dispone de varias entradas y salidas CV (control de voltaje) y de puerta de ruidos (Gate) que le permiten una mayor experimentación y expansión con otras unidades POLY D y sintetizadores modulares.

Haga copias de la tabla de patches o conexiones que hay al final de este manual y registre en ellas sus ajustes preferidos.

Con todos estos controles, sus posibilidades de creatividad musical son ilimitadas, tal como un pintor con un lienzo en blanco y una caja de pinturas nuevas. Esperamos que disfrute con su nuevo POLY D.

# POLY D Mise en oeuvre

## FR Etape 3 : Mise en oeuvre

### APERÇU

Ce guide de "Mise en oeuvre" va vous aider à configurer votre synthétiseur analogique POLY D et vous donner un aperçu de ses capacités.

### CONNEXION

Pour connecter le POLY D à votre matériel, consultez le guide de connexion se trouvant dans les pages précédentes de cette documentation.

### CONFIGURATION LOGICIELLE

Le POLY D est un appareil MIDI USB reconnu nativement, par conséquent l'installation d'aucun pilote supplémentaire n'est nécessaire pour qu'il fonctionne sous Windows et MacOS.

L'application "Synthtool.exe" vous permet de sélectionner le canal MIDI et de régler les paramètres du POLY D en fonction de vos préférences. Vous pouvez également utiliser des commandes SysEx. Plus d'informations sont données dans les pages suivantes de ce mode d'emploi.

### CONFIGURATION MATÉRIELLE

Effectuez toutes les connexions de votre système.

Reliez le POLY D au secteur en utilisant uniquement l'adaptateur fourni. Assurez-vous que le niveau de votre système de sonorisation est au minimum. Mettez l'appareil sous tension avec l'interrupteur POWER.

### TEMPS DE CHAUFFE

Il est recommandé de laisser le POLY D chauffer pendant au moins 15 minutes avant toute utilisation (voire plus s'il a passé un moment dans le froid). Cela permet aux circuits analogiques très pré-cis d'atteindre leur température normale de fonctionnement et de s'accorder.

### SECTION MIXER

Le POLY D dispose de 4 oscillateurs, d'un générateur interne de bruit et d'une entrée pour une source externe. Vous pouvez utiliser n'importe quelle combinaison de ces sources sonores afin de produire du son.

La section Mixer vous permet d'activer ou de désactiver chacune de ces sources et d'en régler le volume afin de créer un mixage global. Commencez par activer l'oscillateur 1 et désactiver les autres. Réglez le volume de cet oscillateur. Dans la section Output, réglez le volume général. Jouez une note sur votre clavier MIDI et vous devez alors entendre uniquement le son de l'oscillateur 1.

Activez les autres oscillateurs et/ou le générateur de bruit pour créer votre mixage.

Lorsque le sélecteur MODE est placé sur POLY, si vous jouez une seule note, elle est générée par l'oscillateur 1 ; si vous jouez deux notes, elles sont générées par les oscillateurs 1 et 2 ; trois notes par les oscillateurs 1, 2 et 3 ; quatre notes par les oscillateurs 1, 2, 3 et 4.

### SECTION OSCILLATOR

Dans la section Oscillator, utilisez le potentiomètre Range pour entendre le son des différentes octaves. Réglez la forme d'onde à votre guise.

L'interrupteur Oscillator Modulation permet de moduler la fréquence de l'oscillateur avec le mixage de modulation.

Le bouton OSC4 permet d'influer sur la fréquence de cet oscillateur avec le clavier et les molettes de modulation et de pitch.

Remarque : le marquage des potentiomètres TUNE et OSCILLATOR 2, 3 et -4 est noté en demi-tons.

### SECTION FILTER

Jouez avec les réglages Cutoff Frequency, Emphasis et Contour et écoutez leur effet sur le son. Utilisez les réglages Attack, Decay et Sustain ; ils agissent sur la fréquence de coupure en fonction du temps lorsqu'une note est jouée.

Les deux interrupteurs Keyboard Control permettent de régler l'influence des notes jouées sur le comportement du filtre.

Si l'interrupteur Filter Modulation est sur ON, le filtre est alors modulé par le mixage de modulation.

### SECTION LOUDNESS CONTOUR

Dans cette section, vous pouvez modifier les réglages Attack, Decay et Sustain ; ils permettent de modifier le volume en fonction du temps lorsqu'une note est jouée. L'interrupteur Loudness Decay agit sur le Decay du volume une fois la note relâchée.

### SECTION CONTROLLERS

Commencez par configurer les 2 sélecteurs afin de choisir entre le LFO interne ou le générateur de bruit interne, l'OSC4 ou l'enveloppe du filtre puis utilisez le potentiomètre MODULATION MIX pour modifier le mixage entre ces sources.

N'hésitez pas à expérimenter différents réglages : par exemple, com-mencez par régler le sélecteur sur OSC4 et placer le potentiomètre MODULATION MIX sur OSC4. Puis mettez le réglage Range de l'OSC4 sur LO et l'interrupteur Oscillator Modulation sur ON. Vous pouvez alors entendre le son de l'OSC1 modulé par l'OSC4. Utilisez la molette de modulation pour augmenter cet effet.

Si l'interrupteur Filter Modulation est sur ON, la modulation agit sur le filtre.

### SECTION SEQUENCER

Voir les détails page 38.

### ARPEGGIATOR

Pour utiliser l'arpégiateur, appuyez sur le bouton ARP de la section SEQUENCER :

1. Pressez-le une fois pour activer l'arpégiateur (il s'arrête lorsque les touches sont relâchées).
2. Appuyez sur HOLD et ARP pour maintenir l'arpege (il reste active meme lorsque les touches sont relachees).

Vous pouvez régler la vitesse de l'arpégiateur avec TEMPO/GATE LENGTH.

L'ordre des notes jouées par l'arpégiateur peut être défini de 8 manières différentes. Faites votre sélection en appuyant sur <KYBD ou STEP> lorsque l'arpégiateur est en fonctionnement. La LED LOCATION indique le mode sélectionné 1-8 :

1. UP 1
2. DOWN 1
3. DOWN and UP
4. RANDOM
5. UP (+1 OCT)
6. DOWN (+1 OCT)
7. UP (-1 OCT)
8. DOWN (-1 OCT)

### MISE A JOUR DU FIRMWARE

Merci de consulter régulièrement le site behringer.com pour vérifier si des mises à jour du firmware de votre synthétiseur POLY D sont disponibles. Le fichier contenant le firmware peut être télé-chargé et stocké sur votre ordinateur puis utilisé pour mettre à jour le POLY D. Le fichier contient des instructions détaillées quant à la procédure de mise à jour.

### AMUSEZ-VOUS

Le POLY D dispose de plusieurs entrées et sorties Gate et CV permettant toutes sortes d'expérimentations et d'interactions avec d'autres POLY D ou synthétiseurs modulaires.

Faites des copies de la feuille de configuration se trouvant à la fin de ce mode d'emploi et notez-y vos réglages préférés.

Avec tous les réglages à votre disposition, les possibilités de création musicale sont infinies, un peu comme pour un peintre avec une nouvelle boîte de tubes de peinture. Nous vous souhaitons de bien vous amuser avec votre POLY D.

# POLY D Erste Schritte

## DE Schritt 3: Erste Schritte

### ÜBERSICHT

Diese „Schnellstart“-Anleitung wird Ihnen beim Einrichten des POLY D Analogsynthesizers helfen und seine Fähigkeiten kurz vorstellen.

### ANSCHLUSS

Wie Sie den POLY D mit Ihrem System verbinden, ist weiter oben in der Anschlussanleitung dieses Dokuments beschrieben.

### SOFTWARE EINRICHTEN

Der POLY D ist ein standardkonformes USB MIDI-Gerät und erfordert keine Treiberinstallation. Für die Zusammenarbeit mit Windows und MacOS-Geräten sind keine zusätzlichen Treiber erforderlich.

Mit der „Synthtool.exe“ Applikation kann man die MIDI-Kanalnummer wählen und die verschiedenen Parameter des POLY D wunschgemäß einstellen und anpassen. Man kann auch SysEx-Befehle verwenden. Weiter unten in diesem Handbuch finden Sie nähere Informationen.

### HARDWARE EINRICHTEN

Stellen Sie alle Verbindungen in Ihrem System her.

Versorgen Sie den POLY D nur über den mitgelieferten Netzadapter mit Spannung. Stellen Sie sicher, dass die Lautstärke Ihres Soundsystems zurückgedreht ist. Schalten Sie den POLY D mit dem Power-Schalter ein.

### AUFWÄRMZEIT

Vor Aufnahmen oder Live Performances sollten Sie dem POLY D mindestens 15 Minuten Zeit zum Aufwärmen lassen. (Eher länger, wenn er aus einer kalten Umgebung kommt.) Dadurch bekommen die analogen Präzisionsschaltungen ausreichend Zeit, ihre normale Betriebstemperatur zu erreichen und eine stabile Stimmung beizubehalten.

### MIXER-SEKTION

Der POLY D verfügt über 4 Oszillatoren, einen internen Rauschgenerator und einen Eingang für externe Quellen. Mit jeder dieser Komponenten und beliebigen Kombinationen kann der POLY D Klänge erzeugen.

In der Mixer-Sektion kann man jede dieser Quellen ein- und ausschalten und deren Lautstärke einstellen, um eine Gesamt Mischung zu erzeugen. Aktivieren Sie zunächst den obersten Schalter für Oszillator 1 und deaktivieren Sie die anderen. Stellen Sie den Lautstärkereglern auf Oszillator 1 ein. Stellen Sie in der Output-Sektion die Gesamtlautstärke ein. Wenn Sie jetzt eine Note auf Ihrem Keyboard spielen, sollten Sie nur den Klang von Oszillator 1 hören.

Aktivieren Sie andere Oszillatoren und/oder das Rauschen und stellen Sie deren Lautstärkereglern ein, um eine Mischung zu erzeugen.

Ist der MODE-Schalter auf POLY eingestellt, spielt die erste Note Oszillator 1, 2 Noten spielen die Oszillatoren 1 und 2, 3 Noten spielen die Oszillatoren 1, 2 und 3, 4 Noten spielen die Oszillatoren 1, 2, 3 und 4.

### OSCILLATOR-SEKTION

Stellen Sie in der Oscillator-Sektion den Range-Regler ein, um den Klang in verschiedenen Oktavlagen zu hören. Ändern Sie den Typ der Wellenform und achten Sie auf die Unterschiede.

Bei aktiviertem Oscillator Modulation-Schalter kann man die Oszillator-Frequenz mit dem Modulation Mix modulieren.

Mit dem OSC4-Schalter kann man wählen, ob dessen Frequenz von den auf der Tastatur gespielten Noten sowie den Modulations- und Pitch-Rädern beeinflusst wird oder davon unabhängig ist.

Hinweis: Zur Orientierung sind die TUNE- sowie die OSCILLATOR 2, 3 und 4 FREQUENCY-Regler in Halbtonschritten markiert.

### FILTER-SEKTION

Experimentieren Sie mit Cutoff Frequency, Emphasis und Contour und achten Sie auf deren klangliche Wirkung. Stellen Sie Attack, Decay und Sustain ein. Diese beeinflussen die Cutoff-Frequenz im Zeitverlauf, während eine Note erklingt.

Die 2 Keyboard-Schalter bestimmen, wie stark das Filter von den Frequenzen der gespielten Noten beeinflusst wird.

Bei aktiviertem Filter Modulation-Schalter (ON) wird die Filter-Sektion vom Modulation Mix moduliert.

### LOUDNESS CONTOUR-SEKTION

In dieser Sektion stellt man Attack, Decay und Sustain ein. Diese wirken insgesamt auf den Lautstärkeverlauf im Zeitverlauf, während eine Note erklingt. Der Decay-Schalter wirkt auf das Decay des Pegels, nachdem eine Note beendet wurde.

### CONTROLLERS-SEKTION

Zuerst wählen Sie mit den 2 Schaltern zwischen internem LFO und internem Noise sowie zwischen OSC4 und Filterhüllkurve. Dann variieren Sie mit dem MOD MIX-Regler die Mischung zwischen beiden.

Sie können experimentieren, indem Sie den Schalter zuerst auf OSC4 einstellen und den MODULATION MIX-Regler auf OSC4 drehen. Dann stellen Sie den OSC4 Range-Regler auf LO und den Oscillator Modulation-Schalter auf ON ein. Jetzt sollten Sie den Klang von OSC1 hören, der von OSC4 moduliert wird. Verstärken Sie die Einwirkung mit dem Modulationsrad.

Wenn der Filter Modulation-Schalter auf ON steht, hören Sie sich die Wirkung der Modulation auf das Filter an.

### SEQUENCER-SEKTION

Siehe Details auf Seite 38.

### ARPEGGIATOR

Um den Arpeggiator zu nutzen, drücken Sie den ARPSchalter in der Sequencer-Sektion:

1. Drücken Sie einmal, um den Arpeggiator beim Spielen von Noten zu starten. (Er stoppt, wenn Sie keine Noten mehr spielen.)
2. Drücken Sie gleichzeitig HOLD und ARP, um das Arpeggio auszuhalten (er läuft auch weiter, wenn Sie keine Noten mehr spielen).

Die Arpeggiator-Rate wird mit dem TEMPO/GATE LENGTH.

Für die Reihenfolge, in der der Arpeggiator Noten spielt, gibt es 8 Optionen. Diese kann man mit

<KYBD oder STEP> wechseln, während der Arpeggiator läuft. Die LOCATION LED zeigt die aktuelle Reihenfolge 1 bis 8 an:

1. UP 1
2. DOWN 1
3. DOWN and UP
4. RANDOM
5. UP (+1 OCT)
6. DOWN (+1 OCT)
7. UP (-1 OCT)
8. DOWN (-1 OCT)

### FIRMWARE UPDATE

Bitte informieren Sie sich regelmäßig auf unserer Website behringer.com über Updates für die Firmware unseres POLY D Synthesizers. Sie können die Firmware-Datei herunterladen, auf Ihrem Computer speichern und mit ihr den POLY D aktualisieren. Eine detaillierte Beschreibung des Update-Verfahrens ist beigefügt.

### VIEL VERGNÜGEN

Der POLY D verfügt über verschiedene Gate- und CV-Eingänge und Ausgänge, die zum Experimentieren einladen und Systemerweiterungen mit weiteren POLY D-Synths und modularen Synthesizern ermöglichen.

Machen Sie Kopien des Patch-Blatts am Ende des Handbuchs und notieren Sie darauf Ihre Lieblingseinstellungen.

Die Fülle an Reglern eröffnet endlose Möglichkeiten musikalischer Kreativität, vergleichbar mit dem neuen Farbkasten eines Malers. Wir wünschen Ihnen viel Vergnügen mit Ihrem neuen POLY D.

FR

DE

# POLY D Primeiros Passos

## PT Passo 3: Primeiros Passos

### VISÃO GERAL

O guia de 'primeiros passos' o ajudará a configurar o sintetizador analógico POLY D e brevemente apresentará suas capacidades.

### CONEXÕES

Para conectar o POLY D ao seu sistema, favor consultar antes o guia de conexão neste documento.

### INSTALAÇÃO DE SOFTWARE

O POLY D é um dispositivo MIDI compatível com a classe USB e não requer instalação de driver. O POLY D não requer drivers adicionais para funcionar com dispositivos Windows e MacOS.

O aplicativo "Synthtool.exe" possibilita a seleção do número do canal MIDI, configurar e ajustar e vários parâmetros do POLY D de acordo com sua preferência. Os comandos SysEx também podem ser usados. Favor, verificar informações em sessões posteriores deste manual.

### INSTALAÇÃO DE HARDWARE

Faça todas as conexões no seu sistema.

Alimente o POLY D usando apenas o adaptador fornecido. Certifique-se de que o sistema de som esteja abaixado. Ligue o botão Power do POLY D.

### TEMPO DE AQUECIMENTO

Recomendamos aguardar 15 minutos ou mais para que o POLY D aqueça, antes de gravar uma performance ao vivo (ou mais tempo se ele tiver sido trazido de um ambiente frio). Isso permitirá que os circuitos analógicos de precisão tenham tempo suficiente para alcançar sua temperatura de operação e performance normal.

### SEÇÃO MIXER

O POLY D tem 4 osciladores, um gerador Ruído interno, e uma entrada de fonte externa. Cada um desses, e qualquer combinação deles, são usados pelo POLY D para gerar som.

A seção Mixer possibilita ligar ou desligar cada uma dessas fontes, e ajustar o volume de cada uma delas para criar um mix geral. Comece ligando o botão superior do Oscillator 1, e desligue os outros. Ajuste o controle de volume do Oscillator 1. Na seção Output, ajuste o volume principal. Agora, ao tocar uma nota no seu teclado, você deverá ouvir apenas o som do Oscillator 1.

Ligue os outros osciladores e/ou ruído e ajuste seus controles de volume para criar um mix.

Se o botão MODE estiver ajustado em POLY, a primeira nota tocará o Oscillator 1, tocar 2 notas toca o Oscillator 1 e 2, tocar 3 notas toca o Oscillator 1, 2, e 3, e tocar 4 notas acrescenta o Oscillator 1, 2, 3 e 4.

### SEÇÃO OSCILLATOR

Na seção Oscillator, ajuste o botão Range e você ouvirá o som de várias oitavas. Ajuste o tipo de onda e ouvirá as diferenças.

O botão de modulação do oscilador permite que a frequência do oscilador seja modulada pelo mix de modulação.

O botão OSC4 permite que sua frequência seja afetada pelas, ou seja independente das, notas tocadas no teclado, e da modulação e dos botões de tons.

Nota: O botão TUNE e botões OSCILLATOR-2, -3 e -4 FREQUENCY são marcados em unidades de semi timbres como uma orientação geral.

### SEÇÃO FILTER

Toque com Cutoff Frequency, Emphasis, e Contour, e ouça seus efeitos no som. Ajuste o Attack, Decay, e Sustain; eles afetam a frequência de corte com o tempo, enquanto uma nota é tocada.

Os 2 botões de teclado influenciam o quanto do filtro é afetado pela frequência das notas que são tocadas.

Se o botão de modulação do filtro estiver ligado, então a seção do filtro é modulada pelo mix de modulação.

### SEÇÃO LOUDNESS CONTOUR

Nesta seção, ajuste o Attack, Decay, e Sustain; eles afetam o nível geral com o tempo, enquanto uma nota é tocada. O botão loudness decay afeta o decaimento no nível depois que uma nota é solta.

### SEÇÃO CONTROLADORES

Primeiro, ajuste os 2 botões para que selecionem entre internal LFO ou internal Noise, OSC4 ou filter envelope, e então use o botão MODULATION MIX para variar o mix entre eles.

Você pode fazer experimentos, primeiro ajustando o botão para OSC4, e girando o botão MODULATION MIX até OSC4. Então ajuste o controle de alcance do OSC4 em LO, e ligue o botão Oscillator Modulation. Agora será possível ouvir o som do OSC1 modulado pelo OSC4. Use o botão Modulation do seu teclado para aumentar o efeito.

Se o botão Filter Modulation estiver ligado, ouça o efeito de modulação no filtro.

### SEÇÃO SEQUENCIADOR

Veja detalhes na página 38.

### ARPEGGIATOR

Para usar o arpeggiator, aperte o botão ARP na seção sequenciador:

1. Aperte uma vez para tocar o arpeggiator (ele para quando as notas são soltas).
2. Aperte HOLD e ARP para manter o arpejo (ele continua a tocar quando as notas são soltas).

O ritmo do arpeggiator é ajustado pelo TEMPO/ GATE LENGTH.

A ordem na qual as notas do arpeggiator são tocadas têm 8 opções, e isto pode ser modificado ao se apertar <KYBD ou STEP> quando o arpeggiator está tocando. O LED LOCATION exhibe a ordem atual de 1 a 8:

1. UP 1
2. DOWN 1
3. DOWN and UP
4. RANDOM
5. UP (+1 OCT)
6. DOWN (+1 OCT)
7. UP (-1 OCT)
8. DOWN (-1 OCT)

### ATUALIZAÇÃO DE FIRMWARE

Favor, verificar o website behringer.com regularmente para obter atualizações do firmware do seu sintetizador POLY D. O arquivo de firmware pode ser baixado e armazenado no seu computador, e então usado para atualizar o POLY D. Ele vem com instruções detalhadas sobre o procedimento de atualização.

### DIVERTA-SE

O POLY D tem várias entradas e saídas Gate e CV que permitem experimentação e expansão de outras unidades POLY D e equipamento de sintetizador modular.

Faça cópias do formulário de patch na parte final deste manual, e grave suas configurações favoritas.

Com todos esses controles, as possibilidades de criatividade musical são infinitas, assim como um artista com uma nova caixa de tintas. Esperamos que você aproveite seu novo POLY D.

# POLY D Iniziare

## IT Passo 3: Iniziare

### PANORAMICA

Questa "Guida introduttiva" vi aiuterà a configurare il sintetizzatore analogico POLY D e ne introduce brevemente le sue possibilità.

### CONNESSIONE

Per collegare il POLY D al vostro impianto consultate la guida alla connessione, precedente in questo documento.

### IMPOSTAZIONE DEL SOFTWARE

POLY D è un dispositivo MIDI conforme alla USB, pertanto non serve l'installazione di driver. POLY D non richiede alcun driver aggiuntivo per funzionare con Windows e MacOS.

L'app "Synthtool.exe" consente di selezionare il numero del canale MIDI e di impostare e regolare e vari parametri del POLY D in base alle proprie preferenze. È inoltre possibile utilizzare i comandi SysEx. Si prega di consultare le informazioni più avanti in questo manuale.

### IMPOSTAZIONE HARDWARE

Effettuate tutte le connessioni al vostro impianto.

Alimentare POLY D usando solo l'alimentatore in dotazione. Assicuratevi che il vostro impianto audio sia abbassato. Accendete l'interruttore di alimentazione del POLY D.

### TEMPO DI RISCALDAMENTO

Consigliamo di lasciare acceso almeno 15 minuti o più al POLY D per farlo scaldare prima di registrare o esibirvi dal vivo (tempi maggiori se è stato portato dal freddo). Ciò consentirà ai circuiti analogici di precisione di raggiungere la normale temperatura operativa e le prestazioni ottimali.

### SEZIONE MIXER

Il POLY D a quattro oscillatori, un generatore di Noise interno e un ingresso per sorgente esterna. Ognuno di questi, e in qualsiasi combinazione, sono usati dal POLY D per generare suono.

La sezione Mixer vi consente di attivare/disattivare ognuna di queste sorgenti e di regolare il volume di ognuna per creare un mix complessivo. Iniziate attivando il tasto superiore per Oscillator 1 e spegnete gli altri. Regolate il controllo del volume dell'oscillatore 1. Nella sezione Output, regolate il volume generale. Ora, se suonate una nota sulla tastiera, dovrete sentire solo il suono dell'Oscillator 1.

Attivate gli altri oscillatori e/o Noise e regolate i controlli del volume per creare un mix.

Se il tasto MODE è su POLY una nota suona su Oscillator 1, 2 note suonano su Oscillator 1 e 2, mentre 3 note su Oscillator 1, 2 e 3 e infine 4 note su Oscillator 1, 2, 3 e 4.

### SEZIONE OSCILLATOR

Nella sezione Oscillator regolate la manopola Range per ascoltare il suono delle varie ottave. Regolate la forma d'onda e ascoltate le differenze.

Il tasto di modulazione dell'oscillatore consente di modulare la frequenza dell'oscillatore tramite il mix di modulazione.

Il tasto OSC 4 consente che la sua frequenza sia influenzata o meno dalle note suonate sulla tastiera e dalle rotelle di modulazione e pitch.

Nota: come guida generale la manopola TUNE e le manopole OSCILLATOR-2, 3 e -4 FREQUENCY sono marcate in unità di semitoni.

### SEZIONE FILTER

Sperimentate con la frequenza di Cutoff, Emphasis e Contour e ascoltate i loro effetti sul suono. Regolate Attack, Decay e Sustain; influenzano la frequenza di cutoff nel tempo, mentre una nota è suonata.

I due tasti della tastiera influiscono quanto il filtro è influenzato dalla frequenza delle note suonate.

Se l'interruttore di modulazione del filtro è su ON, allora la sezione del filtro è modulata dal mix di modulazione.

### SEZIONE LOUDNESS CONTOUR

In questa sezione regolate Attack, Decay e Sustain; influenzano il livello complessivo nel tempo mentre una nota è suonata. L'interruttore loudness decay influenza il livello di decadimento dopo che la nota è stata rilasciata.

### SEZIONE DEI CONTROLLER

Prima impostate i 2 tasti LFO interno o Noise interno, OSC 4 o l'involuppo del filtro, quindi usate la manopola MODULATION MIX per variare il mix tra di loro.

Potete sperimentare prima impostando l'interruttore su OSC 4 e ruotando la manopola MODULATION MIX su OSC 4. Quindi impostate il controllo della gamma dell'oscillatore 4 su LO e l'interruttore di modulazione dell'oscillatore su ON. Ora potreste essere in grado di ascoltare il suono dell'oscillatore 1 modulato dall'OSC 4. Usate la rotella Modulation della tastiera per aumentare l'effetto.

Se il tasto Filter Modulation è su ON, ascoltate l'effetto della modulazione sul filtro.

### SEZIONE SEQUENCER

I dettagli sull'utilizzo del Sequencer sono mostrati a pagina 38.

### ARPEGGIATOR

1. Premete ARP e premete qualsiasi tasto per creare un arpeggio.
2. Premete HOLD e ARP per mantenere l'arpeggio.

L'ordine in cui sono suonate le note dell'arpeggiatore ha 8 opzioni; ciò può essere modificato premendo

<KYBD o STEP> quando l'arpeggiatore sta suonando. I led LOCATION mostrano l'ordine corrente da 1 a 8:

1. UP 1
2. DOWN 1
3. DOWN and UP
4. RANDOM
5. UP (+1 OCT)
6. DOWN (+1 OCT)
7. UP (-1 OCT)
8. DOWN (-1 OCT)

### AGGIORNAMENTO DI FIRMWARE

Controllate regolarmente il nostro sito web behringer.com per eventuali aggiornamenti al firmware del vostro sintetizzatore POLY D. Il file del firmware può essere scaricato e archiviato sul computer e quindi utilizzato per aggiornare POLY D. È fornito con istruzioni dettagliate sulla procedura di aggiornamento.

### DIVERTITEVI

Il POLY D ha diversi ingressi e uscite Gate e CV che consentono ulteriori sperimentazioni ed espansione con altre unità POLY D e sintetizzatore modulari.

Fate copie del foglio "patch" alla fine di questo manuale e annotate le impostazioni preferite.

Con tutti questi controlli, le possibilità di creatività musicale sono infinite, un po' come un artista con una nuova scatola di colori. Speriamo che apprezzerete il vostro nuovo POLY D.

PT

IT

# POLY D Aan de slag

## **NL** Stap 3: Aan de slag

### OVERZICHT

Deze 'aan de slag'-gids helpt u bij het instellen van de POLY D analoge synthesizer en introduceert kort de mogelijkheden ervan.

### VERBINDING

Raadpleeg de aansluitgids eerder in dit document om de POLY D op uw systeem aan te sluiten.

### SOFTWARE-INSTELLING

De POLY D is een USB Class Compliant MIDI-apparaat, en daarom is er geen stuurprogramma-installatie vereist. De POLY D heeft geen extra stuurprogramma's nodig om met Windows en MacOS te werken.

Met de applicatie "Synthtool.exe" kunt u het MIDI-kanaalnummer selecteren en verschillende parameters van de POLY D instellen en aanpassen aan uw voorkeuren. SysEx-opdrachten kunnen ook worden gebruikt. Zie de informatie verderop in deze handleiding.

### APPARATUUR INSTALLATIE

Maak alle verbindingen in uw systeem.

Schakel de POLY D alleen van stroom met de meegeleverde voedingsadapter. Zorg ervoor dat uw geluidssysteem is uitgeschakeld. Zet de POLY D-stroomschakelaar aan.

### OPWARMINGSTIJD

We raden aan om de POLY D 15 minuten of meer te laten opwarmen voordat u gaat opnemen of live optreden. (Langer als het uit de kou is gehaald.) Hierdoor krijgen de analoge precisiecircuits de tijd om hun normale bedrijfstemperatuur en afgestemde prestaties te bereiken.

### MIXER GEDEELTE

De POLY D heeft vier oscillatoren, een interne ruisgenerator en een externe broningang. Elk van deze en elke combinatie wordt door de POLY D gebruikt om geluid te genereren.

Met de Mixer-sectie kunt u elk van deze bronnen in- of uitschakelen en het volume van elk aanpassen om een algehele mix te creëren. Begin met het inschakelen van de bovenste schakelaar voor oscillator 1 en schakel de andere uit. Pas de volumeregeling van oscillator 1 aan. Pas in de sectie Output het hoofdvolume aan. Als u nu een noot op uw toetsenbord speelt, hoort u alleen het geluid van oscillator 1.

Schakel andere oscillatoren en / of ruis in en pas hun volumeregeling aan om een mix te creëren.

Als de MODE-schakelaar is ingesteld op POLY, speelt de eerste noot oscillator 1, speelt 2 noten oscillator 1 en 2, speelt 3 noten oscillator 1, 2 en 3, en speelt 4 noten oscillator 1, 2, 3, en 4.

### OSCILLATOR-SECTIE

Pas in het Oscillator-gedeelte de Range-knop aan en u hoort het geluid van de verschillende octaven. Pas het wavetype aan en luister naar de verschillen.

Met de oscillatormodulatieschakelaar kan de oscillatorfrequentie worden gemoduleerd door de modulatiemix.

Met de OSC 4-schakelaar kan de frequentie worden beïnvloed door, of onafhankelijk zijn van, de noten die op het toetsenbord worden gespeeld, en de modulatie- en pitchwielen.

Opmerking: De TUNE-knop en OSCILLATOR 2, 3 en 4 FREQUENCY-knoppen zijn gemarkeerd in eenheden van halve tonen als algemene richtlijn.

### FILTER GEDEELTE

Speel met de afsnijfrequentie, de nadruk en de contour, en luister naar hun effecten op het geluid. Pas de Attack, Decay en Sustain aan; ze beïnvloeden de afsnijffrequentie met de tijd, terwijl een noot wordt gespeeld.

De 2 toetsenbordschakelaars bepalen hoeveel het filter wordt beïnvloed door de frequentie van de noten die worden gespeeld.

Als de filtermodulatieschakelaar op ON staat, wordt de filtersectie gemoduleerd door de modulatiemix.

### LUIDHEID CONTOUR SECTIE

Pas in deze sectie de Attack, Decay en Sustain aan; ze beïnvloeden het algehele niveau met de tijd, terwijl een noot wordt gespeeld. De loudness-decay-schakelaar beïnvloedt de decay in niveau nadat een noot is losgelaten.

### SECTIE CONTROLLERS

Stel eerst de 2 schakelaars in om te kiezen uit interne LFO of interne Noise, OSC 4 of de filter Envelope, en gebruik vervolgens de MODULATION MIX-knop om de mix daartussen te variëren.

U kunt experimenteren door eerst de schakelaar op OSC 4 te zetten en de MODULATION MIX-knop naar OSC 4 te draaien. Zet vervolgens de bereikregelaar van de oscillator 4 op LO en de schakelaar voor oscillatormodulatie op ON. U kunt nu het geluid van de oscillator 1, gemoduleerd door OSC 4, horen. Gebruik het modulatiewiel van uw toetsenbord om het effect te versterken.

Als de filtermodulatieschakelaar op ON staat, luister dan naar het effect van modulatie op het filter.

De modulatiegevoeligheidscurve kan worden gekozen uit hard, medium of soft (standaard) met behulp van de SysEx-commando's die verderop in deze handleiding worden getoond.

### SEQUENCER-SECTIE

Details van de werking van de sequencer worden getoond op pagina 38.

### ARPEGGIATOR

Om de arpeggiator te gebruiken, drukt u op de ARP-schakelaar in de sequencer-sectie:

1. Druk er eenmaal op om de arpeggiator te spelen. (Het stopt wanneer noten worden losgelaten.)
2. Druk op HOLD om de arpeggiator te spelen en vast te houden. (Het gaat door wanneer noten worden losgelaten.)

De arpeggiatorsnelheid wordt ingesteld met de TEMPO / GATE LENGTH-knop.

De volgorde waarin de arpeggiatornoten worden gespeeld, heeft 8 opties, en dit kan worden gewijzigd door op <KYBD of STEP> te drukken terwijl de arpeggiator speelt. De LOCATION-led toont de huidige volgorde 1 tot 8:

1. OMHOOG 1
2. OMLAAG 1
3. OMLAAG en OMHOOG
4. WILLEKEURIG
5. UP (+1 OKT)
6. OMLAAG (+1 OKT)
7. OMHOOG (-1 OKT)
8. OMLAAG (-1 OKT)

### FIRMWARE UPDATE

Kijk regelmatig op onze website behringer.com voor updates van de firmware van uw POLY D synthesizer. Het firmwarebestand kan worden gedownload en op uw computer worden opgeslagen en vervolgens worden gebruikt om de POLY D bij te werken. Het bevat gedetailleerde instructies voor de updateprocedure.

### VEEL PLEZIER

De POLY D heeft verschillende Gate- en CV-ingangen en -uitgangen die verdere experimenten en uitbreiding naar andere POLY D-units en modulaire synthesizerapparatuur mogelijk maken.

Maak kopieën van het patchblad aan het einde van deze handleiding en noteer uw favoriete instellingen.

Met al deze bedieningselementen zijn de mogelijkheden voor muzikale creativiteit eindeloos, zoals een artiest met een nieuwe doos verf. We hopen dat u veel plezier zult beleven aan uw nieuwe POLY D.

# POLY D Aan de slag

## **SE** Steg 3: Komma igång

### ÖVERSIKT

Denna "komma igång"-guide hjälper dig att ställa in POLY D analog synthesizer och kort introducera dess funktioner.

### FÖRBINDELSE

För att ansluta POLY D till ditt system, se anslutningsguiden tidigare i detta dokument.

### PROGRAMINSTÄLLNINGAR

POLY D är en USB-klass MIDI-enhet, och därför krävs ingen installation av drivrutiner. POLY D kräver inga ytterligare drivrutiner för att fungera med Windows och MacOS.

Med programmet "Synthtool.exe" kan du välja MIDI-kanalnummer och ställa in och justera olika parametrar för POLY D för att passa dina önskemål. SysEx-kommandon kan också användas. Se informationen längre fram i denna handbok.

### INSTALLATION AV HARDWARE

Gör alla anslutningar i ditt system.

Slå bara på POLY D med den medföljande nätadaptern. Se till att ditt ljudsystem är avstängt. Slå på POLY D-strömbrytaren.

### UPPVÄRMNINGSTID

Vi rekommenderar att du lämnar 15 minuter eller mer tid för att POLY D ska värmas upp innan du spelar in eller spelar live. (Längre om den har förts in från förkylningen.) Detta gör det möjligt för precisionsanalogkretsarna att nå sin normala driftstemperatur och inställda prestanda.

### MIXER AVSNITT

POLY D har fyra oscillatorer, en intern brusgenerator och en extern källingång. Var och en av dessa, och vilken kombination som helst, används av POLY D för att generera ljud.

I Mixer-sektionen kan du slå på eller av var och en av dessa källor och justera volymen för var och en för att skapa en övergripande mix. Börja med att sätta på toppbrytaren för Oscillator 1 och stäng av de andra. Justera volymkontrollen för oscillatorn 1. I avsnittet Output (Justera) justerar du huvudvolymen. Om du spelar en anteckning på tangentbordet bör du bara höra ljudet från Oscillator 1.

Slå på andra oscillatorer och / eller brus och justera volymkontrollerna för att skapa en mix.

Om MODE-omkopplaren är inställd på POLY, kommer den första noten att spela Oscillator 1, spela 2 noter spelar Oscillator 1 och 2, spela 3 noter spelar Oscillator 1, 2 och 3 och spela 4 noter spelar Oscillator 1, 2, 3, och 4.

### AVSNITT FÖR OSCILLATOR

I Oscillatorsektionen justerar du räckviddsknappen så hörs ljudet från olika oktaver. Justera vågtypen och lyssna på skillnaderna.

Oscillatormoduleringsomkopplaren tillåter oscillatorfrekvensen att moduleras av moduleringsmixen.

OSC 4-omkopplaren gör att dess frekvens kan påverkas av, eller vara oberoende av, noterna som spelas på tangentbordet och modulerings- och tonhjul.

Notera: TUNE-ratten och OSCILLATOR 2, 3 och 4 FREQUENCY-rattarna är markerade i enheter av halvtoner som en allmän guide.

### FILTER AVSNITT

Spela med Cutoff Frequency, Emphasis och Contour, och lyssna på deras effekter på ljudet. Justera attack, förfall och håll; de påverkar avstängningsfrekvensen med tiden medan en ton spelas.

De två tangentbordsväxlarna påverkar hur mycket filtret påverkas av frekvensen av toner som spelas.

Om filtermodulationsomkopplaren är PÅ moduleras filterdelen av moduleringsmixen.

### LÖDHETSKONTUR AVSNITT

I det här avsnittet justerar du Attack, Decay och Sustain; de påverkar den övergripande nivån med tiden medan en ton spelas. Brytaren för ljudstyrka påverkar förfallet i nivå efter att en anteckning släppts.

### KONTROLLER AVSNITT

Ställ först in de två omkopplarna för att välja mellan internt LFO eller internt brus, OSC 4 eller filterhöljet, och använd sedan MODULATION MIX-ratten för att variera blandningen mellan dem.

Du kan experimentera genom att först ställa omkopplaren på OSC 4 och vrida MODULATION MIX-ratten till OSC 4. Ställ sedan Oscillator 4-områdeskontrollen på LO och Oscillator Modulation-omkopplaren PÅ. Nu kanske du kan höra ljudet från Oscillator 1 modulerad av OSC 4. Använd moduleringshjulet på tangentbordet för att öka effekten.

Om filtermodulationsomkopplaren är PÅ, lyssna på effekten av modulering på filtret.

Kurvan för moduleringskänslighet kan väljas från hård, medium eller mjuk (standard) med SysEx-kommandon som visas senare i denna handbok.

### SEKVENSER AVSNITT

Detaljer om Sequencer-funktionen visas på sidan 38.

### ARPEGGIATOR

För att använda arpeggiator, tryck på ARP-omkopplaren i sequencer-avsnittet:

1. Tryck på den en gång för att spela arpeggiator. (Det stannar när anteckningar släpps.)
2. Tryck på HOLD för att spela upp arpeggiatorn. (Det fortsätter när anteckningar släpps.)

Arpeggiator-hastigheten ställs in av TEMPO / GATE LENGTH-ratten.

Ordningen i vilken arpeggiator-noterna spelas har åtta alternativ, och detta kan ändras genom att trycka på antingen <KYBD eller STEP> när arpeggiator spelar. LOCATION-LED: n visar den aktuella ordningen 1 till 8:

1. UPP 1
2. NED 1
3. NER och UPP
4. SLUMPMÄSSIG
5. UPP (+1 OKT)
6. NED (+1 OKT)
7. UPP (-1 OKT)
8. NED (-1 OKT)

### FIRMWARE UPPDATERING

Kontrollera vår webbplats behringer.com regelbundet för uppdateringar av firmware på din POLY D-synthesizer. Firmwarefilen kan laddas ner och lagras på din dator och sedan användas för att uppdatera POLY D. Den kommer med detaljerade instruktioner om uppdateringsproceduren.

### HA SÅ KUL

POLY D har olika Gate- och CV-ingångar och utgångar som möjliggör ytterligare experiment och expansion till andra POLY D-enheter och modulär synthesizerutrustning.

Gör kopior av lapparket i slutet av denna handbok och spela in dina favoritinställningar.

Med alla dessa kontroller är möjligheterna till musikalisk kreativitet oändliga, snarare som en konstnär med en ny låda med färger. Vi hoppas att du kommer att njuta av din nya POLY D.

# POLY D Pierwsze kroki

## PL Step 3: Pierwsze kroki

### PRZEGLĄD

Ten przewodnik dla początkujących pomoże Ci skonfigurować analogowy syntezytor POLY D i pokrótce przedstawić jego możliwości.

### POŁĄCZENIE

Aby podłączyć POLY D do swojego systemu, zapoznaj się z instrukcją połączeń we wcześniejszej części tego dokumentu.

### USTAWIENIA OPROGRAMOWANIA

POLY D jest urządzeniem MIDI zgodnym z klasą USB, więc nie jest wymagana instalacja sterownika. POLY D nie wymaga żadnych dodatkowych sterowników do pracy z Windows i MacOS.

Aplikacja „Synthtool.exe” umożliwi wybór numeru kanału MIDI oraz ustawienie i dostosowanie różnych parametrów POLY D do własnych preferencji. Można również użyć poleceń SysEx. Zobacz informacje w dalszej części tej instrukcji.

### KONFIGURACJA SPRZĘTU

Wykonaj wszystkie połączenia w systemie.

Zasilaj POLY D tylko za pomocą dostarczonego zasilacza. Upewnij się, że system dźwiękowy jest wyłączony. Włącz przełącznik zasilania POLY D.

### CZAS NA ROZGRZEWKĘ

Zalecamy pozostawienie 15 minut lub więcej czasu na rozgrzanie POLY D przed nagrywaniem lub występem na żywo. (Dłużej, jeśli został przyniesiony z zimna). Pozwoli to precyzyjnym obwodom analogowym na osiągnięcie normalnej temperatury roboczej i dostrojonej wydajności.

### SEKCJA MIESZACZA

POLY D ma cztery oscylatory, wewnętrzny generator szumów i wejście zewnętrznego źródła. Każdy z nich i dowolna kombinacja są używane przez POLY D do generowania dźwięku.

Sekcja miksera umożliwi włączanie i wyłączanie każdego z tych źródeł oraz regulację głośności każdego z nich, aby stworzyć ogólny miks. Zacznij od włączenia górnego przełącznika dla Oscylatora 1 i wyłącz pozostałe. Dostosuj głośność oscylatora 1. W sekcji Output ustaw głośność główną. Teraz, jeśli zagrasz nutę na klawiaturze, powinieneś usłyszeć tylko dźwięk Oscylatora 1.

Włącz inne oscylatory i / lub szumy i wyreguluj ich głośność, aby stworzyć miks.

Jeśli przełącznik MODE jest ustawiony na POLY, pierwsza nuta będzie odtwarzać oscylator 1, granie 2 nut - oscylator 1 i 2, granie 3 nut - oscylator 1, 2 i 3, a granie 4 nut - oscylator 1, 2, 3, i 4.

### SEKCJA OSCYLATORA

W sekcji Oscylator wyreguluj pokrętko Range, a usłyszysz dźwięk różnych oktaw. Dostosuj typ fali i posłuchaj różnic.

Przełącznik modulacji oscylatora umożliwia modulowanie częstotliwości oscylatora za pomocą miku modulacji.

Przełącznik OSC 4 umożliwia wpływanie na jego częstotliwość lub niezależność od dźwięków granych na klawiaturze oraz modulacji i kół tonowych.

Uwaga: Pokrętko TUNE i pokrętkła OSCILLATOR 2, 3 i 4 FREQUENCY są oznaczone w jednostkach półtonów jako ogólna wskazówka.

### SEKCJA FILTRA

Graj z częstotliwością odcięcia, podkreśleniem i konturami i słuchaj ich wpływu na dźwięk. Dostosuj atak, zanik i podtrzymanie; wpływają one z czasem na częstotliwość graniczną podczas grania nuty.

Dwa przełączniki klawiatury wpływają na to, w jakim stopniu na filtr wpływa częstotliwość granych dźwięków.

Jeśli przełącznik modulacji filtra jest włączony, wówczas sekcja filtra jest modulowana przez mikser modulacji.

### SEKCJA LOUDNESS CONTOUR

W tej sekcji dostosuj Atak, Zanik i Utrzymanie; wpływają na ogólny poziom w czasie podczas grania nuty. Przełącznik zanikania głośności wpływa na zanikanie poziomu po zwolnieniu nuty.

### SEKCJA STEROWNIKÓW

Najpierw ustaw 2 przełączniki, aby wybrać spośród wewnętrznego LFO lub wewnętrznego szumu, OSC 4 lub obwiedni filtra, a następnie użyj pokrętkła MODULATION MIX, aby zmienić miks między nimi.

Możesz poeksperymentować, ustawiając najpierw przełącznik na OSC 4 i przekręcając pokrętko MODULATION MIX na OSC 4. Następnie ustaw regulator zakresu oscylatora 4 na LO, a przełącznik modulacji oscylatora w położenie ON. Możesz teraz słyszeć dźwięk oscylatora 1 modulowany przez OSC 4. Użyj pokrętkła Modulation na swojej klawiaturze, aby zwiększyć efekt.

Jeśli przełącznik Modulacja filtru jest włączony, posłuchaj efektu modulacji na filtrze.

Krzywą czułości modulacji można wybrać twardą, średnią lub miękką (ustawienie domyślne), używając poleceń SysEx przedstawionych w dalszej części instrukcji.

### SEKCJA SEKWENCERA

Szczegóły działania sekwensera przedstawiono na stronie 38.

### ARPEGGIATOR

Aby użyć arpeggiatora, naciśnij przełącznik ARP w sekcji sekwencera:

1. Naciśnij raz, aby zagrać na arpeggiatorze. (Zatrzymuje się po zwolnieniu nut).
2. Naciśnij HOLD, aby grać i przytrzymać arpeggiator. (Trwa to po wydaniu notatek).

Szybkość arpeggiatora ustawia się za pomocą pokrętkła TEMPO / GATE LENGTH.

Kolejność odtwarzania nut arpeggiatora ma 8 opcji i można to zmienić, naciskając klawisz <KYBD lub STEP>, gdy gra arpeggiator. Dioda LOKALIZACJA pokazuje aktualną kolejność od 1 do 8:

1. W GÓRĘ 1
2. W DÓŁ 1
3. DÓŁ i GÓRA
4. LOSOWY
5. W GÓRĘ (+1 PAŹ)
6. DÓŁ (+1 PAŹ)
7. W GÓRĘ (-1 PAŹ)
8. DÓŁ (-1 PAŹ)

### AKTUALIZACJA FIRMWARE

Prosimy o regularne sprawdzanie naszej strony internetowej behringer.com pod kątem aktualizacji oprogramowania sprzętowego syntezytora POLY D. Plik oprogramowania można pobrać i zapisać na komputerze, a następnie wykorzystać do aktualizacji POLY D. Zawiera szczegółowe instrukcje dotyczące procedury aktualizacji.

### BAW SIĘ DOBRZE

POLY D ma różne wejścia i wyjścia Gate i CV, które pozwalają na dalsze eksperymentowanie i rozszerzenie na inne jednostki POLY D i modułowy sprzęt syntezytorowy.

Zrób kopie arkusza poprawek na końcu tej instrukcji i zapisz swoje ulubione ustawienia.

Dzięki tym wszystkim elementom sterującym możliwości twórczości muzycznej są nieograniczone, podobnie jak artysta z nowym pudełkiem farb. Mamy nadzieję, że nowy POLY D.

# POLY D はじめに

## JP ステップ 3: はじめに

### OVERVIEW 概要

この“スタートアップガイド”では、POLY D アナログシンセサイザーのセットアップ方法、およびその機能を簡潔にご紹介します。

### CONNECTION 接続

ご使用のシステムへ POLY D の接続に関しては、本書の前半にある接続ガイド図をご参照ください。

### SOFTWARE SETUP ソフトウェア セットアップ

POLY D は USB クラスコンプライアントの MIDI 機器ですので、ドライバーのインストールは不要です。Windows および MacOS 機器で POLY D を使用する場合、追加のドライバーは不要です。

“Synthtool.exe”アプリケーションにより、MIDI チャンネル番号を選択し、お好みに合わせて POLY D の様々なパラメーターを設定および調節できます。SysEx コマンドも使用できます。本マニュアル末尾の情報をご参照ください。

### HARDWARE SETUP ハードウェア セットアップ

お使いのシステムの接続をすべて完了します。

必ず付属の電源アダプターを使用して、POLY D に電源を供給します。お使いのサウンドシステムの電源がオフになっているのを確認します。POLY D 電源スイッチをオンにします。

### WARM UP TIME ウォームアップ時間

レコーディングまたはライブパフォーマンスを開始する前に、POLY D に 15 分以上のウォームアップ時間を確保していただくことを推奨いたします (寒い場所から運び込んだ場合は、ウォームアップ時間をさらに延長してください)。上記の実践により、精密アナログ回路が通常動作温度に達する時間を確保でき、正確なパフォーマンスを発揮できます。

### MIXER ミキサー 部

POLY D には 4 つのオシレーター、内蔵ノイズジェネレーター、および外部ソース入力があります。このいずれか、または任意の組み合わせを使用して、POLY D のサウンドを生み出します。

ミキサー部では、上記のソースをオン/オフ、また各音量を調節し、全体的なミックスを作成します。まず、一番上のオシレーター 1 をオンにし、他をすべてオフにします。オシレーター 1 の音量コントロールを調節します。「OUTPUT (出力)」部で、メイン音量を調節します。この状態で、キーボードでノートを演奏すると、オシレーター 1 のサウンドのみが聞こえるはずですが。他のオシレーター、ノイズをオンにし、各音量コントロールを調節して、ミックスを作成します。

MODE (モード) スイッチが“POLY”になっている場合、最初のノートが Oscillator 1 をプレイし、ノートを 2 つプレイすると Oscillator 1 および 2、ノートを 3 つプレイすると Oscillator 1, 2 および 3、ノートを 4 つプレイすると Oscillator 1, 2, 3, および 4 がプレイされます。

### OSCILLATOR オシレーター 部

オシレーター部の「RANGE (レンジ)」ノブを操作すると、多彩なオクターブのサウンドが聞こえます。波形タイプを操作し、違いをよくお聴きください。オシレーターモジュレーションスイッチを押すと、オシレーターの周波数を、モジュレーションミックスによって変調させることができます。OSC4 スイッチは、キーボードで演奏するノートや、モジュレーション/ピッチホイールの操作が、OSC4 の周波数に作用する/しないを切り替えます。

注：TUNE ノブと OSCILLATOR 2, 3, および 4 FREQUENCY ノブには、半音のガイドマークがあります。

### FILTER フィルター 部

「CUTOFF FREQUENCY (カットオフ周波数)」、「EMPHASIS (強調)」、および「CONTOUR (コンター)」の各ノブを回して、サウンドにどのような効果が現れるかをお聴きください。「ATTACK (アタック)」、「DECAY (減衰)」、そして「SUSTAIN (サステイン)」を調節します；これらの設定は、ノート演奏中のカットオフ周波数の時間的変化に作用します。

2 つの「KEYBOARD (キーボード)」スイッチは、演奏されたノートの周波数によって、フィルターが受ける影響の度合いに作用します。

「FILTER MODULATION (フィルターモジュレーション)」スイッチがオンの場合、フィルター部は、モジュレーションミックスによって変調します。

### LOUDNESS CONTOUR ラウドネスコンター 部

LOUDNESS CONTOUR 部では、「ATTACK (アタック)」、「DECAY (減衰)」、そして「SUSTAIN (サステイン)」を調節します；ノート演奏中の、時間経過にしたがう全体的な音量変化に作用します。LOUDNESS 部のディケイスイッチは、ノートをリリース後の音量減衰に作用します。

### CONTROLLERS コントローラー 部

まず 2 つのスイッチで、内蔵 LFO / 内蔵ノイズのいずれか、OSC4 / フィルターエンベロープのいずれかを、それぞれ選択した後、「MODULATION MIX (モジュレーションミックス)」ノブで双方を任意にミックスします。

まず試しにスイッチを OSC4 にし、「MODULATION MIX」ノブを OSC4 の方に回します。そして OSC4 のレンジコントロールを LO にし、「OSCILLATOR MODULATION (オシレーターモジュレーション)」スイッチをオンにします。この状態で聞こえるのは、OSC4 によって変調された、OSC1 のサウンドです。モジュレーションホイールを使用して、エフェクトを増幅します。

「FILTER MODULATION (フィルターモジュレーション)」スイッチがオンの場合、フィルターへの変調効果を注意してお聴きください。

### SEQUENCER シーケンサー 部

詳しくは 14 ページをご覧ください。

### ARPEGGIATOR アルペジエーター

アルペジエーターを使用するには、シーケンサー部の ARP スイッチを押します：

1. 度押しとアルペジエーターをプレイします (ノートをリリースするとストップします)。
2. HOLD (ホールド) と ARP を押しと、アルペジオをホールドします。

アルペジエーターのレートは、TEMPO / GATE LENGTH コントロールで設定します。

PL

JP

# POLY D はじめに

## JP ステップ 3: はじめに

アルペジエーターノートの演奏順には 8 種類あり、アルペジエーターのプレイ中に <KYBD または STEP> のいずれかを押すことで変更できます。LOCATION LED には現在の順番、1~8 が表示されます:

1. アップ 1
2. ダウン 1
3. ダウンとアップ
4. ランダム
5. アップ (+1 OCT)
6. ダウン (+1 OCT)
7. アップ (-10月1日)
8. ダウン (-10月1日)

### FIRMWARE UPDATE

#### ファームウェアアップデート

当社ウェブサイト [behringer.com](http://behringer.com) を定期的にご覧になり、POLY D シンセサイザーのファームウェアアップデートの有無をご確認ください。ファームウェアファイルはコンピューターへダウンロードおよび保存してから、POLY D のアップデートにご使用ください。ファームウェアのアップデート手順には、指示が詳しく表示されます。

### HAVE FUN さあ、楽しくご使用ください

POLY D は、様々なゲートおよび CV 入力・出力を搭載しているため、幅広く実験でき、別の POLY D やモジュラーシンセサイザーユニットとの拡張性も備えています。

本マニュアル巻末のパッチシートをコピーしていただき、お好みのセッティングをご記録ください。

多彩なコントロール類で、新しい絵の具を得た芸術家のように、無限の音楽的創造性が広がることでしょう。新しい POLY D を心ゆくまでお楽しみいただけることを、当社一同願っております。

# POLY D 使用

## CN 第三步: 使用

### 概述

此“快速启动”指南将帮助您设置 POLY D 模拟合成器并简要介绍其功能。

### 连接

想将 POLY D 连接到您的系统,请参阅本文档前面的连接指南。

### 软件安装

POLY D 是 USB 类兼容 MIDI 设备,因此不需要安装驱动程序。POLY D 不需要任何额外的驱动程序来即可与 Windows 和 MacOS 一起工作。

“Synthtool.exe”应用程序允许您选择 MIDI 通道号,以及设置和调节 POLY D 的各种参数以适合您的喜好。也可以使用 SysEx 命令。请参阅本说明书后面的信息。

### 硬件安装

完成系统中的所有连接。

仅使用随附的电源适配器为 POLY D 接通电源。确保您的声音系统已关闭。打开 POLY D 电源开关。

### 预热时间

我们建议在录音或现场表演之前,让 POLY D 预热 15 分钟或更长时间。(如果它是从寒冷中带进来的,则时间更长。)这将使精密模拟电路的时间达到正常工作温度和调优性能。

### 混音器部分

POLY D 具有四个振荡器,一个内部噪声发生器和一个外部源输入。POLY D 使用这些中的每一个以及任意组合来生成声音。

混音器部分可使您打开或关闭这些源,且调节每个源的音量来创建一个总混音。首先打开 Oscillator 1 的顶部开关,并关闭其它开关。调节 Oscillator 1 的音量旋钮。在 Output 部分,调节主音量。现在,如果您在键盘上弹奏音符,则应该只听到 Oscillator 1 的声音。

打开其他振荡器和/或噪声,并调节其音量旋钮以创建一个混音。

如果 MODE 开关设为 POLY,则第一个音符将演奏振荡器 1,演奏 2 个音符将演奏振荡器 1 和 2,演奏 3 个音符将演奏振荡器 1、2 和 3,而演奏 4 个音符将演奏振荡器 1、2、3,和 4。

### 振荡器部分

在 Oscillator 部分,调节 Range 旋钮,您将听到各种八度的声音。调节波形并聆听差异。

振荡器调制开关允许通过调制混音来调制振荡器频率。

OSC 4 开关允许其频率受键盘上弹奏的音符以及调制轮和弯音轮的影响,或不受它们的影响。

注意:TUNE 旋钮和 OSCILLATOR-2, 3, 和 -4 FREQUENCY 旋钮以半音为单位标记,作为通用指南。

### 滤波器部分

尝试调节 Cutoff Frequency, Emphasis 和 Contour, 并聆听它们对声音的影响。调节 Attack, Decay 和 Sustain;当弹奏一个音符时,它们会随着时间影响截止频率。

2 个键盘开关影响滤波器受弹奏音符频率的影响有多大。

如果滤波器调制开关为开启,则滤波器部分由调制混音调制。

### 等响曲线部分

在这个部分,调节 Attack, Decay 和 Sustain; 在弹奏一个音符时,它们会随着时间影响总的电平。响度衰减开关在音符被释放后影响电平衰减。

### 控制器部分

首先设置 2 个开关以选择内部 LFO 或内部噪声, OSC 4 或滤波器包络,然后使用 MODULATION MIX 旋钮改变它们之间的混音。

您可尝试先将开关设置为 OSC 4,然后将 MODULATION MIX 旋钮转到 OSC 4。然后将振荡器 4 的范围旋钮设置为 L0,并将振荡器调制开关设置为 ON。现在,您也许可以听到由 OSC 4 调制的振荡器 1 的声音。使用键盘的调制轮增加效果。

如果 Filter Modulation 开关开启,请聆听滤波器上调制效果。

调制灵敏度曲线可从 hard, medium 或 soft (默认)中选择,使用说明书后面显示的 SysEX 命令。

### 音序器部分

音序器操作的详细信息在第 14 页上显示。

### 琶音器

要使用琶音器,请按下面音序器部分中的 ARP 开关:

1. 按一下播放琶音器。(释放音符时停止。)
2. 按住来播放和保持琶音。(当释放音符时它会继续。)

琶音器速率由 TEMPO / GATE LENGTH 旋钮设定。

琶音器音符的播放顺序有 8 个选项,当琶音正在播放时可以通过按 <KYBD 或 STEP> 来改变。LOCATION LED 灯显示当前顺序 1 到 8:

1. 上 1
2. 向下 1
3. 向下和向上
4. 随机
5. 向上 (+1 OCT)
6. 下 (+1 OCT)
7. 向上 (-1 OCT)
8. 下 (-1 OCT)

### 固件更新

请定期检查我们的网站 [behringer.com](http://behringer.com), 查看 POLY D 合成器固件是否需要更新。可以将固件文件下载并存储在计算机上,然后用于更新 POLYD。它附带有有关更新过程的详细说明。

### 玩得开心

POLY D 具有各种 Gate 和 CV 输入和输出,可以进行进一步的实验并扩展到其他 POLY D 设备和模块化合成器设备。

复制此说明书后面的分配表,并记录您最喜欢的设置。

有了这些控制,音乐创作的可能性无穷无尽,就像有了一盒新颜料的艺术家。我们希望您会喜欢您的新 POLYD。

JP

CN

# POLY D Sequencer Operation

## EN Sequencer Overview

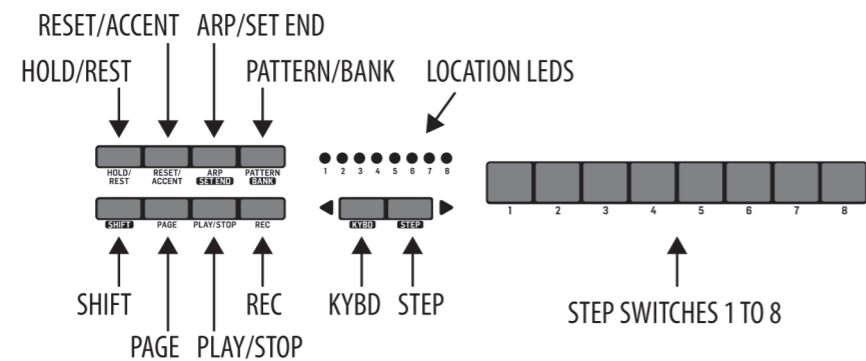

The following details show some of the basic operation of the sequencer. You can create a short pattern of 2 or 3 steps, before trying more complex patterns. Adjust a single parameter at a time, such as gate length, ratchet, accent, glide, rest, tie, or swing, and then listen to its effect during playback.

It will help to choose a simple setting for the synthesizer, such as only one source, and no modulation of the VCO or VCF.

### RECORDING A SIMPLE PATTERN

1. Press SHIFT and <KYBD to select the keyboard mode.
2. Initialise the current pattern by pressing SHIFT, RESET, and PATTERN at the same time. This will delete any previous steps of the current pattern.
3. Press REC, and the STEP 1 switch LED will begin flashing, indicating this is the current step about to be added and edited. (If you cannot select REC, then repeat step 1.)
4. Press any note on the keyboard, or a rest as shown below.
5. To enter a rest instead of a note, press the HOLD/REST switch. When a rest is added, the LOCATOR LED 8 will light.
6. Press further notes. The next STEP switch LED will be flashing after each note or rest has been added.
7. The gate length of a step can be adjusted using the TEMPO/GATE LENGTH control. The LOCATOR LEDs will turn red, showing the gate length from 1 to 8. If set to 8, this creates a tie with the next step. If the next step is the same note, this creates a longer note, as the 2 steps are tied.

8. To create a "Ratchet," hold SHIFT, and turn the GLIDE control. The locator LEDs will show the number of ratchets from 1 to 4, in yellow. For example, with a setting of 4, the single step is split into 4 equal parts. When a ratchet is applied, the LOCATION LED 6 will light.
9. To turn the GLIDE on for a step, turn up the GLIDE control. To turn off, turn it all the way down. When GLIDE is on for a step, the LOCATION LED 5 will light.
10. To increase the brightness or accent, press the RESET/ACCENT switch. When an accent is applied, the LOCATION LED 7 will light.
11. Press REC when you have finished creating the pattern. It is not saved yet, but it can be played back. Caution: Do not turn off the unit, or create a new pattern, or the current unsaved pattern will be lost.

### PLAYING A PATTERN

1. Press PLAY/STOP to listen to the current pattern.
2. If you decide not to save it, you can repeat the recording steps above to record a new pattern. Alternatively, press PATTERN and RESET to recall the currently saved pattern, and discard any changes.
3. If you decide to save the pattern, you must follow the "SAVING A PATTERN" procedure shown below, or it will not remain in memory if a new pattern is begun, or the power is turned off.
4. To create a SWING for this pattern, hold SHIFT and adjust the TEMPO/GATE LENGTH control. In the center position, no swing is applied, if turned down, only the off-beats will play, and if all the way up, only the on-beats will play. The SWING setting for the pattern is saved when the pattern is saved as shown below.

5. While playing a pattern:

Press HOLD/REST to hold the current step.

Press RESET/ACCENT to return to step 1.

Press SHIFT and any STEP, and you can edit the gate length, rest, accent, ratchet, glide but not note. Press SHIFT and the same STEP again to exit step edit. (If playback is paused, the same operation can edit the note as well.

Press PAGE to view the pattern page from 1 to 4. Press SHIFT and PAGE to return to automatic page turning.

Press SHIFT and ARP/SETEND and a STEP to change the sequence end step.

PLAY/STOP to pause playback.

6. Press PLAY/STOP.

### SAVING A PATTERN

1. Press and hold SHIFT + PLAY/STOP for 2 seconds until the LOCATOR LED of the current pattern number begins to flash green slowly.
2. Press a STEP switch 1 to 8 to select the new desired pattern number.
3. Press PATTERN + STEP switch 1 to 8 to select the desired bank number.
4. Press SHIFT + REC to save the pattern and exit the save mode.

### RECALLING A SAVED PATTERN

1. Press and hold PATTERN. The LOCATION LED will show the current pattern number. Use the <KYBD or STEP> switches to move up and down through the patterns 1 to 8, or press a STEP switch 1 to 8. You can also do this while a pattern is playing.
2. Press and hold SHIFT and PATTERN. The LOCATION LED will show the current bank number. Use the <KYBD or STEP> switches to move up and down through the banks 1 to 8, or press a STEP switch 1 to 8. You can also do this while a pattern is playing.
3. Press PLAY/STOP to play back the current pattern.
4. During playback, the LOCATION LEDs will show the current page of the pattern (1 to 4), and the STEP Switch LEDs will show the steps moving.

### LIVE PERFORMANCE

During playback, temporary adjustments can be made as follows. (None of these are saved with the pattern.)

1. To add Ratchet to all steps of the pattern, press SHIFT and adjust the GLIDE control.
2. To add SWING, press SHIFT and adjust the TEMPO control.
3. To mute the pattern, press SHIFT + HOLD/REST.
4. To add an accent to all steps, press SHIFT + RESET/ACCENT.

### EDITING A PATTERN

1. To edit a pattern in Keyboard mode, press REC. The STEP switch LEDs will light.
2. Press PAGE to select the pattern page from 1 to 4 to be edited. The green LOCATION LEDs 1 to 4 will show the current page.
3. Press SHIFT and the STEP switch you want to edit. You can enter a new note, or a rest, and adjust any of the other parameters such as ratchet, glide on/off, and so on.
4. Press SHIFT and the next STEP switch to be edited. (The steps will not automatically advance to the next step in line; you can choose which steps to edit next.)
5. Press REC to exit the editing mode.
6. Press PLAY/STOP to listen to the edited pattern.
7. Remember to save the pattern using the "SAVING A PATTERN" procedure above.

### CREATING A PATTERN IN STEP MODE

1. Press SHIFT and STEP> to select the Sequencer's STEP mode. The flashing LOCATION LED will turn from green (Keyboard mode) to yellow (Step mode).
2. Initialise the current pattern by pressing SHIFT, RESET, and PATTERN at the same time. This will delete any previous steps of the current pattern. (If you want to use the current pattern instead, then do not initialise it.)
3. Press PAGE to move to a desired page of your pattern. Then press SET END and a STEP switch to choose the length of the pattern. For example, if you are on page 1 and press SET END + 8, then the pattern length is 8 steps. If you press PAGE and reach page 4, and press SET END + 8, then the pattern will be 32 steps long (4 pages of 8 steps each).
4. When the desired SET END is selected, all the STEP switch LEDs up to that step will be on solid red.
5. Press SHIFT and any one of the STEP switches at the same time. It will begin to flash, indicating it is the current step about to be edited. You can now add a note, or a rest, or any of the other functions described above in the Keyboard mode, such as Ratchet, Glide, Accent, change gate length and so on.
6. Press SHIFT and the current STEP switch to finish editing that step. It will stop flashing.
7. Repeat procedure steps 5 and 6 above, until all your required steps are good.
8. Press PLAY/STOP to play the pattern.
9. While playing, you can add temporary adjustments as shown in the "LIVE PERFORMANCE" procedure above.

### SAVING A PATTERN IN STEP MODE

1. Patterns created in STEP mode are not saved in this mode.
2. If you wanted to save it, first switch back to KEYBOARD mode by pressing SHIFT + <KYBD.
3. Caution: Do not turn off the unit, or create a new pattern, or the current unsaved pattern will be lost.
4. Save the pattern using the "SAVING A PATTERN" procedure shown above for the KEYBOARD mode.

# POLY D Operación del secuenciador

## ES Resumen Del Secuenciador

Los siguientes detalles muestran algunas de las operaciones básicas del secuenciador. Puede crear un patrón corto de 2 o 3 pasos, antes de probar patrones más complejos. Ajuste un solo parámetro a la vez, como la longitud de la puerta, el trinquete, el acento, el deslizamiento, el descanso, el amarre o el swing, y luego escuche su efecto durante la reproducción.

Será útil elegir una configuración simple para el sintetizador, como una sola fuente y sin modulación del VCO o VCF.

### GRABAR UN PATRÓN SIMPLE

1. Presione SHIFT y <KYBD para seleccionar el modo de teclado.
2. Inicialice el patrón actual presionando SHIFT, RESET y PATTERN al mismo tiempo. Esto eliminará los pasos anteriores del patrón actual.
3. Presione REC, y el LED del interruptor STEP 1 comenzará a parpadear, indicando que este es el paso actual que está a punto de agregarse y editarse. (Si no puede seleccionar REC, repita el paso 1.)
4. Presione cualquier nota en el teclado o un silencio como se muestra a continuación.
5. Para ingresar un silencio en lugar de una nota, presione el interruptor HOLD / REST. Cuando se agrega un descanso, el LED LOCATOR 8 se encenderá.
6. Presione más notas. El siguiente LED del interruptor STEP parpadeará después de agregar cada nota o silencio.
7. La longitud de la puerta de un paso se puede ajustar usando el control TEMPO / GATE LENGTH. Los LED LOCATOR se volverán rojos, mostrando la longitud de la puerta de 1 a 8. Si se establece en 8, esto crea un empate con el siguiente paso. Si el siguiente paso es la misma nota, esto crea una nota más larga, ya que los 2 pasos están empatados.
8. Para crear un "Trinquete", mantenga presionada la tecla MAYÚS y gire el control GLIDE. Los LED de localización mostrarán el número de trinquetes de 1 a 4, en amarillo. Por ejemplo, con un ajuste de 4, el paso único se divide en 4 partes iguales. Cuando se aplica un trinquete, se ilumina el LED 6 de UBICACIÓN.
9. Para encender el GLIDE durante un paso, suba el control GLIDE. Para apagarlo, gírelo completamente. Cuando GLIDE está encendido durante un paso, se encenderá el LED 5 de UBICACIÓN.

10. Para aumentar el brillo o el acento, presione el interruptor RESET / ACCENT. Cuando se aplica un acento, se enciende el LED 7 de UBICACIÓN.
11. Presione REC cuando haya terminado de crear el patrón. Aún no está guardado, pero se puede reproducir. Precaución: No apague la unidad ni cree un patrón nuevo, o se perderá el patrón actual no guardado.

### TOCAR UN PATRÓN

1. Presione PLAY / STOP para escuchar el patrón actual.
2. Si decide no guardarlo, puede repetir los pasos de grabación anteriores para grabar un nuevo patrón. Alternativamente, presione PATTERN y RESET para recuperar el patrón actualmente guardado y descartar cualquier cambio.
3. Si decide guardar el patrón, debe seguir el procedimiento "GUARDAR UN PATRÓN" que se muestra a continuación, o no permanecerá en la memoria si comienza un nuevo patrón o se apaga la alimentación.
4. Para crear un SWING para este patrón, mantenga presionado SHIFT y ajuste el control TEMPO / GATE LENGTH. En la posición central, no se aplica swing, si se baja, solo se reproducirán los ritmos fuera de ritmo, y si está completamente hacia arriba, solo se reproducirán los ritmos en marcha. El ajuste SWING para el patrón se guarda cuando el patrón se guarda como se muestra a continuación.
5. Mientras toca un patrón:
  - Presione HOLD / REST para mantener el paso actual.
  - Presione RESET / ACCENT para regresar al paso 1.
  - Presione SHIFT y cualquier STEP, y podrá editar la longitud de la puerta, el descanso, el acento, el trinquete, el deslizamiento pero no la nota. Presione SHIFT y el mismo STEP nuevamente para salir de la edición por pasos. (Si la reproducción está en pausa, la misma operación también puede editar la nota.
  - Presione PAGE para ver la página del patrón de 1 a 4. Presione SHIFT y PAGE para volver al cambio de página automático.
  - Presione SHIFT y ARP / SETEND y un STEP para cambiar el paso final de la secuencia.
  - PLAY / STOP para pausar la reproducción.
6. Presione PLAY / STOP.

### GUARDAR UN PATRÓN

1. Mantenga presionado SHIFT + PLAY / STOP durante 2 segundos hasta que el LED LOCATOR del número de patrón actual comience a parpadear en verde lentamente.
2. Presione un interruptor STEP del 1 al 8 para seleccionar el nuevo número de patrón deseado.
3. Presione el interruptor PATTERN + STEP del 1 al 8 para seleccionar el número de banco deseado.
4. Presione SHIFT + REC para guardar el patrón y salir del modo de guardar.

### RECUPERACIÓN DE UN PATRÓN GUARDADO

1. Mantenga pulsado PATTERN. El LED de UBICACIÓN mostrará el número de patrón actual. Utilice los interruptores <KYBD o STEP> para moverse hacia arriba y hacia abajo a través de los patrones 1 a 8, o presione un interruptor STEP 1 a 8. También puede hacer esto mientras se reproduce un patrón.
2. Mantenga presionados SHIFT y PATTERN. El LED de UBICACIÓN mostrará el número de banco actual. Utilice los interruptores <KYBD o STEP> para moverse hacia arriba y hacia abajo a través de los bancos 1 a 8, o presione un interruptor STEP 1 a 8. También puede hacer esto mientras se reproduce un patrón.
3. Presione PLAY / STOP para reproducir el patrón actual.
4. Durante la reproducción, los LED de UBICACIÓN mostrarán la página actual del patrón (1 a 4), y los LED del interruptor STEP mostrarán los pasos en movimiento.

### ACTUACIÓN EN VIVO

Durante la reproducción, se pueden realizar ajustes temporales de la siguiente manera. (Ninguno de estos se guarda con el patrón).

1. Para agregar Ratchet a todos los pasos del patrón, presione SHIFT y ajuste el control GLIDE.
2. Para agregar SWING, presione SHIFT y ajuste el control TEMPO.
3. Para silenciar el patrón, presione SHIFT + HOLD / REST.
4. Para agregar un acento a todos los pasos, presione SHIFT + RESET / ACCENT.

### EDITAR UN PATRÓN

1. Para editar un patrón en el modo de teclado, presione REC. Se encenderán los LED del interruptor STEP.
2. Presione PAGE para seleccionar la página de patrón de 1 a 4 a editar. Los LED verdes de UBICACIÓN 1 a 4 mostrarán la página actual.
3. Presione SHIFT y el interruptor STEP que desea editar. Puede ingresar una nueva nota, o un silencio, y ajustar cualquiera de los otros parámetros como trinquete, deslizamiento encendido / apagado, etc.
4. Presione SHIFT y el siguiente interruptor STEP para editar. (Los pasos no avanzarán automáticamente al siguiente paso en línea; puede elegir qué pasos editar a continuación).
5. Presione REC para salir del modo de edición.
6. Presione PLAY / STOP para escuchar el patrón editado.
7. Recuerde guardar el patrón utilizando el procedimiento "GUARDAR UN PATRÓN" anterior.

### CREAR UN PATRÓN EN MODO PASO

1. Presione SHIFT y STEP> para seleccionar el modo STEP del secuenciador. El LED de UBICACIÓN parpadeante cambiará de verde (modo de teclado) a amarillo (modo de pasos).
2. Inicialice el patrón actual presionando SHIFT, RESET y PATTERN al mismo tiempo. Esto eliminará los pasos anteriores del patrón actual. (Si desea utilizar el patrón actual en su lugar, no lo inicialice).
3. Presione PAGE para moverse a la página deseada de su patrón. Luego presione SET END y un interruptor STEP para elegir la longitud del patrón. Por ejemplo, si está en la página 1 y presiona SET END + 8, entonces la longitud del patrón es de 8 pasos. Si presiona PAGE y llega a la página 4, y presiona SET END + 8, entonces el patrón tendrá una longitud de 32 pasos (4 páginas de 8 pasos cada una).
4. Cuando se selecciona el SET END deseado, todos los LED del interruptor STEP hasta ese paso estarán en rojo sólido.
5. Presione SHIFT y cualquiera de los interruptores STEP al mismo tiempo. Comenzará a parpadear, lo que indica que es el paso actual a punto de editarse. Ahora puede agregar una nota, un silencio o cualquiera de las otras funciones descritas anteriormente en el modo de teclado, como Ratchet, Glide, Accent, cambiar la longitud de la puerta, etc.

6. Presione SHIFT y el interruptor STEP actual para terminar de editar ese paso. Dejará de parpadear.
7. Repita los pasos 5 y 6 del procedimiento anteriores, hasta que todos los pasos requeridos sean correctos.
8. Presione PLAY / STOP para reproducir el patrón.
9. Mientras toca, puede agregar ajustes temporales como se muestra en el procedimiento "LIVE PERFORMANCE" anterior.

### GUARDAR UN PATRÓN EN MODO PASO

1. Los patrones creados en el modo STEP no se guardan en este modo.
2. Si desea guardarlo, primero vuelva al modo KEYBOARD presionando SHIFT + <KYBD.
3. Precaución: No apague la unidad ni cree un patrón nuevo, o se perderá el patrón actual no guardado.
4. Guarde el patrón usando el procedimiento "GUARDAR UN PATRÓN" mostrado arriba para el modo TECLADO.



# POLY D Fonctionnement du séquenceur

## FR Aperçu du Séquenceur

Les détails suivants montrent certaines des opérations de base du séquenceur. Vous pouvez créer un court motif de 2 ou 3 étapes, avant d'essayer des motifs plus complexes. Ajustez un seul paramètre à la fois, comme la longueur du gate, le cliquet, l'accent, le glissement, le repos, l'attache ou le swing, puis écoutez son effet pendant la lecture.

Cela aidera à choisir un réglage simple pour le synthétiseur, comme une seule source, et aucune modulation du VCO ou du VCF.

### ENREGISTRER UN MOTIF SIMPLE

1. Appuyez sur SHIFT et <KYBD pour sélectionner le mode clavier.
2. Initialisez le motif actuel en appuyant simultanément sur SHIFT, RESET et PATTERN. Cela supprimera toutes les étapes précédentes du modèle actuel.
3. Appuyez sur REC, et le voyant du commutateur STEP 1 commencera à clignoter, indiquant qu'il s'agit de l'étape actuelle sur le point d'être ajoutée et modifiée. (Si vous ne pouvez pas sélectionner REC, répétez l'étape 1.)
4. Appuyez sur n'importe quelle note du clavier ou sur un silence comme indiqué ci-dessous.
5. Pour entrer un silence au lieu d'une note, appuyez sur le commutateur HOLD / REST. Lorsqu'un silence est ajouté, la LED LOCATOR 8 s'allume.
6. Appuyez sur d'autres notes. Le voyant du commutateur STEP suivant clignotera après l'ajout de chaque note ou silence.
7. La longueur de gate d'un pas peut être ajustée à l'aide de la commande TEMPO / GATE LENGTH. Les LED LOCATOR deviendront rouges, indiquant la longueur de la porte de 1 à 8. S'il est réglé sur 8, cela crée un lien avec l'étape suivante. Si l'étape suivante est la même note, cela crée une note plus longue, car les 2 étapes sont liées.
8. Pour créer un «cliquet», maintenez la touche SHIFT enfoncée et tournez la commande GLIDE. Les LED de localisation indiqueront le nombre de cliquets de 1 à 4, en jaune. Par exemple, avec un paramètre de 4, le pas unique est divisé en 4 parties égales. Lorsqu'un cliquet est appliqué, la LED LOCATION 6 s'allume.
9. Pour activer le GLIDE pour un pas, tournez la commande GLIDE. Pour désactiver, désactivez-le complètement. Lorsque GLIDE est allumé pendant une étape, la LED LOCATION 5 s'allume.

10. Pour augmenter la luminosité ou l'accentuation, appuyez sur le commutateur RESET / ACCENT. Lorsqu'un accent est appliqué, la LED LOCATION 7 s'allume.
11. Appuyez sur REC lorsque vous avez terminé de créer le motif. Il n'est pas encore enregistré, mais il peut être lu. Attention: ne mettez pas l'appareil hors tension et ne créez pas de nouveau motif, sinon le motif non enregistré actuel sera perdu.

### JOUER UN MOTIF

1. Appuyez sur PLAY / STOP pour écouter le motif actuel.
2. Si vous décidez de ne pas le sauvegarder, vous pouvez répéter les étapes d'enregistrement ci-dessus pour enregistrer un nouveau motif. Vous pouvez également appuyer sur PATTERN et RESET pour rappeler le motif actuellement enregistré et annuler les modifications.
3. Si vous décidez de sauvegarder le motif, vous devez suivre la procédure «SAUVEGARDE D'UN MOTIF» ci-dessous, sinon il ne restera pas en mémoire si un nouveau motif est commencé ou si l'alimentation est coupée.
4. Pour créer un SWING pour ce motif, maintenez SHIFT et ajustez la commande TEMPO / GATE LENGTH. En position centrale, aucun swing n'est appliqué, s'il est baissé, seuls les battements décalés joueront, et s'ils sont tout en haut, seuls les battements actifs seront lus. Le réglage SWING du motif est enregistré lorsque le motif est enregistré comme indiqué ci-dessous.
5. Pendant la lecture d'un motif:
  - Appuyez sur HOLD / REST pour maintenir l'étape actuelle.
  - Appuyez sur RESET / ACCENT pour revenir à l'étape 1.
  - Appuyez sur SHIFT et sur n'importe quel STEP, et vous pouvez modifier la longueur du gate, le repos, l'accent, le cliquet, le glissement mais pas la note. Appuyez à nouveau sur SHIFT et sur le même STEP pour quitter l'édition d'étape. (Si la lecture est interrompue, la même opération peut également éditer la note.
  - Appuyez sur PAGE pour afficher la page de motifs de 1 à 4. Appuyez sur SHIFT et PAGE pour revenir au changement de page automatique.

Appuyez sur SHIFT et ARP / SETEND et un STEP pour changer l'étape de fin de séquence.

PLAY / STOP pour interrompre la lecture.

6. Appuyez sur PLAY / STOP.

### ENREGISTRER UN MOTIF

1. Appuyez et maintenez SHIFT + PLAY / STOP pendant 2 secondes jusqu'à ce que la LED LOCATOR du numéro de pattern actuel commence à clignoter lentement en vert.
2. Appuyez sur un commutateur STEP 1 à 8 pour sélectionner le nouveau numéro de motif souhaité.
3. Appuyez sur les commutateurs PATTERN + STEP 1 à 8 pour sélectionner le numéro de banque souhaité.
4. Appuyez sur SHIFT + REC pour enregistrer le motif et quitter le mode de sauvegarde.

### RAPPEL D'UN MOTIF ENREGISTRÉ

1. Appuyez et maintenez PATTERN. La LED LOCATION indiquera le numéro de motif actuel. Utilisez les commutateurs <KYBD ou STEP> pour vous déplacer de haut en bas dans les motifs 1 à 8, ou appuyez sur un commutateur STEP 1 à 8. Vous pouvez également faire cela pendant la lecture d'un motif.
2. Appuyez et maintenez SHIFT et PATTERN. La LED LOCATION indiquera le numéro de banque actuel. Utilisez les commutateurs <KYBD ou STEP> pour vous déplacer de haut en bas dans les banques 1 à 8, ou appuyez sur un commutateur STEP 1 à 8. Vous pouvez également le faire pendant la lecture d'un motif.
3. Appuyez sur PLAY / STOP pour lire le motif actuel.
4. Pendant la lecture, les LED LOCATION afficheront la page actuelle du pattern (1 à 4), et les LED STEP Switch afficheront les pas en mouvement.

### PERFORMANCE EN DIRECT

Pendant la lecture, des ajustements temporaires peuvent être effectués comme suit. (Aucun de ceux-ci n'est enregistré avec le motif.)

1. Pour ajouter Ratchet à toutes les étapes du motif, appuyez sur SHIFT et ajustez la commande GLIDE.
2. Pour ajouter SWING, appuyez sur SHIFT et ajustez la commande TEMPO.
3. Pour couper le motif, appuyez sur SHIFT + HOLD / REST.
4. Pour ajouter un accent à toutes les étapes, appuyez sur SHIFT + RESET / ACCENT.

### MODIFIER UN MOTIF

1. Pour éditer un motif en mode Clavier, appuyez sur REC. Les voyants du commutateur STEP s'allument.
2. Appuyez sur PAGE pour sélectionner la page de motifs de 1 à 4 à éditer. Les LED vertes LOCATION 1 à 4 afficheront la page actuelle.
3. Appuyez sur SHIFT et sur le commutateur STEP que vous souhaitez modifier. Vous pouvez entrer une nouvelle note, ou un silence, et ajuster l'un des autres paramètres tels que cliquet, glissement marche / arrêt, etc.
4. Appuyez sur SHIFT et sur le commutateur STEP suivant à éditer. (Les étapes ne passeront pas automatiquement à l'étape suivante de la ligne; vous pouvez choisir les étapes à modifier ensuite.)
5. Appuyez sur REC pour quitter le mode d'édition.
6. Appuyez sur PLAY / STOP pour écouter le motif édité.
7. N'oubliez pas de sauvegarder le motif en utilisant la procédure «SAUVEGARDE D'UN MOTIF» ci-dessus.

### CRÉATION D'UN MOTIF EN MODE ÉTAPE

1. Appuyez sur SHIFT et STEP> pour sélectionner le mode STEP du séquenceur. La LED LOCATION clignotante passera du vert (mode clavier) au jaune (mode pas à pas).
2. Initialisez le motif actuel en appuyant simultanément sur SHIFT, RESET et PATTERN. Cela supprimera toutes les étapes précédentes du modèle actuel. (Si vous souhaitez utiliser le modèle actuel à la place, ne l'initialisez pas.)
3. Appuyez sur PAGE pour passer à la page souhaitée de votre motif. Appuyez ensuite sur SET END et sur un commutateur STEP pour choisir la longueur du motif. Par exemple, si vous êtes à la page 1 et appuyez sur SET END + 8, la longueur du motif est de 8 étapes. Si vous appuyez sur PAGE et atteignez la page 4, et appuyez sur SET END + 8, le motif aura une longueur de 32 pas (4 pages de 8 étapes chacune).
4. Lorsque le SET END souhaité est sélectionné, tous les voyants du commutateur STEP jusqu'à cette étape seront allumés en rouge fixe.
5. Appuyez sur SHIFT et sur l'un des commutateurs STEP en même temps. Il commencera à clignoter, indiquant qu'il s'agit de l'étape actuelle sur le point d'être modifiée. Vous pouvez maintenant ajouter une note, ou un silence, ou l'une des autres fonctions décrites ci-dessus dans le mode Clavier, telles que Ratchet, Glide, Accent, changer la longueur du gate, etc.

6. Appuyez sur SHIFT et sur le commutateur STEP actuel pour terminer l'édition de cette étape. Il cessera de clignoter.
7. Répétez les étapes 5 et 6 ci-dessus, jusqu'à ce que toutes les étapes requises soient correctes.
8. Appuyez sur PLAY / STOP pour lire le motif.
9. Pendant la lecture, vous pouvez ajouter des ajustements temporaires comme indiqué dans la procédure «LIVE PERFORMANCE» ci-dessus.

### ENREGISTREMENT D'UN MOTIF EN MODE STEP

1. Les motifs créés en mode STEP ne sont pas enregistrés dans ce mode.
2. Si vous souhaitez le sauvegarder, revenez d'abord en mode KEYBOARD en appuyant sur SHIFT + <KYBD.
3. Attention: ne mettez pas l'appareil hors tension et ne créez pas de nouveau motif, sinon le motif non enregistré actuel sera perdu.
4. Enregistrez le motif en utilisant la procédure «ENREGISTRER UN MOTIF» ci-dessus pour le mode KEYBOARD.

# POLY D Sequenzer-Betrieb

## DE Sequenzerübersicht

Die folgenden Details zeigen einige grundlegende Funktionen des Sequenzers. Sie können ein kurzes Muster mit 2 oder 3 Schritten erstellen, bevor Sie komplexere Muster ausprobieren. Passen Sie jeweils einen einzelnen Parameter an, z. B. Gate-Länge, Ratsche, Akzent, Gleiten, Ausruhen, Binden oder Schwingen, und hören Sie dann während der Wiedergabe auf seinen Effekt.

Es ist hilfreich, eine einfache Einstellung für den Synthesizer zu wählen, z. B. nur eine Quelle, und keine Modulation des VCO oder VCF.

### EINFACHES MUSTER AUFNEHMEN

1. Drücken Sie UMSCHALT und <KYBD, um den Tastaturmodus auszuwählen.
2. Initialisieren Sie das aktuelle Muster, indem Sie gleichzeitig UMSCHALT, RESET und MUSTER drücken. Dadurch werden alle vorherigen Schritte des aktuellen Musters gelöscht.
3. Drücken Sie REC, und die STEP 1-Schalter-LED beginnt zu blinken. Dies zeigt an, dass dies der aktuelle Schritt ist, der hinzugefügt und bearbeitet werden soll. (Wenn Sie REC nicht auswählen können, wiederholen Sie Schritt 1.)
4. Drücken Sie eine beliebige Note auf der Tastatur oder eine Pause wie unten gezeigt.
5. Drücken Sie den HOLD / REST-Schalter, um eine Pause anstelle einer Note einzugeben. Wenn eine Pause hinzugefügt wird, leuchtet die LOCATOR-LED 8.
6. Drücken Sie weitere Notizen. Die nächste STEP-Schalter-LED blinkt, nachdem jede Note oder Pause hinzugefügt wurde.
7. Die Gate-Länge eines Schritts kann mit dem Regler TEMPO / GATE LENGTH eingestellt werden. Die LOCATOR-LEDs leuchten rot und zeigen die Gate-Länge von 1 bis 8 an. Wenn diese Einstellung auf 8 eingestellt ist, wird eine Verbindung zum nächsten Schritt hergestellt. Wenn der nächste Schritt dieselbe Note ist, wird eine längere Note erstellt, da die beiden Schritte miteinander verbunden sind.
8. Um eine „Ratsche“ zu erstellen, halten Sie die UMSCHALT-TASTE gedrückt und drehen Sie den GLIDE-Regler. Die Locator-LEDs zeigen die Anzahl der Ratschen von 1 bis 4 in Gelb an. Bei einer Einstellung von 4 wird der einzelne Schritt beispielsweise in 4 gleiche Teile aufgeteilt. Wenn eine Ratsche angelegt wird, leuchtet die LOCATION LED 6.

9. Um den GLIDE für einen Schritt einzuschalten, drehen Sie den GLIDE-Regler auf. Zum Ausschalten drehen Sie es ganz nach unten. Wenn GLIDE für einen Schritt eingeschaltet ist, leuchtet die LOCATION LED 5.
10. Drücken Sie den RESET / ACCENT-Schalter, um die Helligkeit oder den Akzent zu erhöhen. Wenn ein Akzent gesetzt wird, leuchtet die LOCATION LED 7.
11. Drücken Sie REC, wenn Sie mit dem Erstellen des Musters fertig sind. Es ist noch nicht gespeichert, kann aber wiedergegeben werden. Achtung: Schalten Sie das Gerät nicht aus und erstellen Sie kein neues Muster. Andernfalls geht das aktuell nicht gespeicherte Muster verloren.

### EIN MUSTER SPIELEN

1. Drücken Sie PLAY / STOP, um das aktuelle Muster anzuhören.
2. Wenn Sie es nicht speichern möchten, können Sie die obigen Aufnahmeschritte wiederholen, um ein neues Muster aufzunehmen. Alternativ können Sie PATTERN und RESET drücken, um das aktuell gespeicherte Muster abzurufen und alle Änderungen zu verwerfen.
3. Wenn Sie das Muster speichern möchten, müssen Sie die unten gezeigte Prozedur „SPEICHERN EINES MUSTERS“ ausführen. Andernfalls bleibt es nicht im Speicher, wenn ein neues Muster gestartet oder die Stromversorgung ausgeschaltet wird.
4. Um einen SWING für dieses Muster zu erstellen, halten Sie die UMSCHALT-TASTE gedrückt und stellen Sie den Regler TEMPO / GATE LENGTH ein. In der Mittelposition wird kein Schwung angewendet. Wenn er nach unten gedreht wird, werden nur die Off-Beats gespielt, und wenn er ganz nach oben zeigt, werden nur die On-Beats gespielt. Die SWING-Einstellung für das Muster wird gespeichert, wenn das Muster wie unten gezeigt gespeichert wird.
5. Während Sie ein Pattern spielen:  
Drücken Sie HOLD / REST, um den aktuellen Schritt zu halten.  
Drücken Sie RESET / ACCENT, um zu Schritt 1 zurückzukehren.

Drücken Sie UMSCHALT und einen beliebigen SCHRITT, und Sie können die Länge des Tors, die Pause, den Akzent, die Ratsche und das Gleiten bearbeiten, aber nicht notieren. Drücken Sie erneut die UMSCHALT-TASTE und denselben SCHRITT, um die Schrittbearbeitung zu beenden. (Wenn die Wiedergabe angehalten wird, kann derselbe Vorgang auch die Note bearbeiten.

Drücken Sie PAGE, um die Musterseite von 1 bis 4 anzuzeigen. Drücken Sie SHIFT und PAGE, um zum automatischen Umblättern zurückzukehren.

Drücken Sie UMSCHALT und ARP / SETEND und einen SCHRITT, um den Sequenzenschritt zu ändern.

PLAY / STOP, um die Wiedergabe anzuhalten.

6. Drücken Sie PLAY / STOP.

### EIN MUSTER SPEICHERN

1. Halten Sie UMSCHALT + PLAY / STOP 2 Sekunden lang gedrückt, bis die LOCATOR-LED der aktuellen Musternummer langsam grün zu blinken beginnt.
2. Drücken Sie einen STEP-Schalter 1 bis 8, um die neue gewünschte Musternummer auszuwählen.
3. Drücken Sie die Schalter 1 bis 8 von PATTERN + STEP, um die gewünschte Banknummer auszuwählen.
4. Drücken Sie UMSCHALT + REC, um das Muster zu speichern und den Speichermodus zu verlassen.

### Rückruf eines geretteten Musters

1. Halten Sie MUSTER gedrückt. Die LOCATION-LED zeigt die aktuelle Musternummer an. Verwenden Sie die Schalter <KYBD oder STEP>, um sich durch die Patterns 1 bis 8 auf und ab zu bewegen, oder drücken Sie einen STEP-Schalter 1 bis 8. Sie können dies auch tun, während ein Pattern abgespielt wird.
2. Halten Sie UMSCHALT und MUSTER gedrückt. Die LOCATION-LED zeigt die aktuelle Banknummer an. Verwenden Sie die Schalter <KYBD oder STEP>, um sich durch die Bänke 1 bis 8 auf und ab zu bewegen, oder drücken Sie einen STEP-Schalter 1 bis 8. Sie können dies auch tun, während ein Pattern abgespielt wird.
3. Drücken Sie PLAY / STOP, um das aktuelle Pattern wiederzugeben.
4. Während der Wiedergabe zeigen die LOCATION-LEDs die aktuelle Seite des Musters (1 bis 4) an, und die STEP-Switch-LEDs zeigen die sich bewegenden Schritte an.

### LIVEAUFTRIFF

Während der Wiedergabe können vorübergehende Anpassungen wie folgt vorgenommen werden. (Keines davon wird mit dem Muster gespeichert.)

1. Um allen Schritten des Musters Ratsche hinzuzufügen, drücken Sie UMSCHALT und stellen Sie den GLIDE-Regler ein.
2. Um SWING hinzuzufügen, drücken Sie SHIFT und stellen Sie den TEMPO-Regler ein.
3. Um das Muster stummzuschalten, drücken Sie UMSCHALT + HOLD / REST.
4. Um allen Schritten einen Akzent hinzuzufügen, drücken Sie UMSCHALT + RESET / ACCENT.

### BEARBEITEN EINES MUSTERS

1. Drücken Sie REC, um ein Muster im Tastaturmodus zu bearbeiten. Die LEDs des STEP-Schalters leuchten.
2. Drücken Sie PAGE, um die zu bearbeitende Musterseite von 1 bis 4 auszuwählen. Die grünen LOCATION-LEDs 1 bis 4 zeigen die aktuelle Seite an.
3. Drücken Sie die UMSCHALT-TASTE und den STEP-Schalter, den Sie bearbeiten möchten. Sie können eine neue Note oder eine Pause eingeben und alle anderen Parameter wie Ratsche, Ein- / Ausschalten usw. anpassen.
4. Drücken Sie die UMSCHALT-TASTE und den nächsten zu bearbeitenden STEP-Schalter. (Die Schritte werden nicht automatisch zum nächsten Schritt in der Zeile weitergeleitet. Sie können auswählen, welche Schritte als Nächstes bearbeitet werden sollen.)
5. Drücken Sie REC, um den Bearbeitungsmodus zu verlassen.
6. Drücken Sie PLAY / STOP, um das bearbeitete Muster anzuhören.
7. Denken Sie daran, das Muster mit dem oben beschriebenen Verfahren „SPEICHERN EINES MUSTERS“ zu speichern.

### ERSTELLEN EINES MUSTERS IM SCHRITTMODUS

1. Drücken Sie UMSCHALT und SCHRITT>, um den SCHRITT-Modus des Sequenzers auszuwählen. Die blinkende LOCATION-LED wechselt von grün (Tastaturmodus) zu gelb (Schrittmodus).
2. Initialisieren Sie das aktuelle Muster, indem Sie gleichzeitig UMSCHALT, RESET und MUSTER drücken. Dadurch werden alle vorherigen Schritte des aktuellen Musters gelöscht. (Wenn Sie stattdessen das aktuelle Muster verwenden möchten, initialisieren Sie es nicht.)
3. Drücken Sie PAGE, um zu einer gewünschten Seite Ihres Musters zu gelangen. Drücken Sie dann SET END und einen STEP-Schalter, um die Länge des Musters auszuwählen. Wenn Sie sich beispielsweise auf Seite 1 befinden und SET END + 8 drücken, beträgt die Musterlänge 8 Schritte. Wenn Sie PAGE drücken und Seite 4 erreichen und SET END + 8 drücken, ist das Muster 32 Schritte lang (4 Seiten mit jeweils 8 Schritten).
4. Wenn das gewünschte SET END ausgewählt ist, leuchten alle STEP-Schalter-LEDs bis zu diesem Schritt durchgehend rot.
5. Drücken Sie gleichzeitig die UMSCHALT-TASTE und einen der STEP-Schalter. Es beginnt zu blinken und zeigt damit an, dass es sich um den aktuellen Schritt handelt, der bearbeitet werden soll. Sie können jetzt eine Notiz oder eine Pause oder eine der anderen oben im Tastaturmodus beschriebenen Funktionen hinzufügen, z. B. Ratsche, Gleiten, Akzent, Gate-Länge ändern usw.
6. Drücken Sie die UMSCHALT-TASTE und den aktuellen STEP-Schalter, um die Bearbeitung dieses Schritts abzuschließen. Es hört auf zu blinken.
7. Wiederholen Sie die obigen Schritte 5 und 6, bis alle erforderlichen Schritte ordnungsgemäß sind.
8. Drücken Sie PLAY / STOP, um das Pattern abzuspielen.
9. Während des Spielens können Sie temporäre Anpassungen hinzufügen, wie im obigen Verfahren „LIVE PERFORMANCE“ gezeigt.

### SPEICHERN EINES MUSTERS IM SCHRITTMODUS

1. Im STEP-Modus erstellte Muster werden in diesem Modus nicht gespeichert.
2. Wenn Sie es speichern möchten, wechseln Sie zuerst durch Drücken von UMSCHALT + <KYBD in den KEYBOARD-Modus zurück.
3. Achtung: Schalten Sie das Gerät nicht aus und erstellen Sie kein neues Muster. Andernfalls geht das aktuell nicht gespeicherte Muster verloren.
4. Speichern Sie das Muster mit dem oben für den KEYBOARD-Modus gezeigten Verfahren „SPEICHERN EINES MUSTERS“.

DE

# POLY D Operação do sequenciador

## PT Visão Geral Do Sequencer

Os detalhes a seguir mostram algumas das operações básicas do sequenciador. Você pode criar um padrão curto de 2 ou 3 etapas, antes de tentar padrões mais complexos. Ajuste um único parâmetro por vez, como comprimento do portão, catraca, acento, deslizamento, descanso, empate ou balanço e, em seguida, ouça seu efeito durante a reprodução.

Isso ajudará a escolher uma configuração simples para o sintetizador, como apenas uma fonte e nenhuma modulação do VCO ou VCF.

### GRAVANDO UM PADRÃO SIMPLES

1. Pressione SHIFT e <KYBD para selecionar o modo de teclado.
2. Inicialize o padrão atual pressionando SHIFT, RESET e PATTERN ao mesmo tempo. Isso excluirá todas as etapas anteriores do padrão atual.
3. Pressione REC e o LED da chave STEP 1 começará a piscar, indicando que esta é a etapa atual prestes a ser adicionada e editada. (Se você não puder selecionar REC, repita a etapa 1.)
4. Pressione qualquer nota no teclado ou uma pausa conforme mostrado abaixo.
5. Para inserir uma pausa em vez de uma nota, pressione a chave HOLD / REST. Quando uma pausa é adicionada, o LOCATOR LED 8 acenderá.
6. Pressione mais notas. O próximo LED da chave STEP piscará após cada nota ou pausa ter sido adicionada.
7. O comprimento do gate de uma etapa pode ser ajustado usando o controle TEMPO / GATE LENGTH. Os LEDs LOCATOR ficarão vermelhos, mostrando o comprimento da porta de 1 a 8. Se definido como 8, isso cria um empate com a próxima etapa. Se a próxima etapa for a mesma nota, será criada uma nota mais longa, pois as 2 etapas estão vinculadas.
8. Para criar uma "catraca", segure SHIFT e gire o controle GLIDE. Os LEDs do localizador mostrarão o número de catracas de 1 a 4, em amarelo. Por exemplo, com uma configuração de 4, a única etapa é dividida em 4 partes iguais. Quando uma catraca é aplicada, o LED 6 de LOCALIZAÇÃO acende.
9. Para ativar o GLIDE para uma etapa, aumente o controle GLIDE. Para desligar, abaixe totalmente. Quando o GLIDE está ligado para uma etapa, o LOCATION LED 5 acenderá.
10. Para aumentar o brilho ou destaque, pressione o botão RESET / ACCENT. Quando um acento é aplicado, o LOCATION LED 7 acende.

11. Pressione REC quando terminar de criar o padrão. Ainda não foi salvo, mas pode ser reproduzido. Cuidado: Não desligue a unidade ou crie um novo padrão, ou o padrão atual não salvo será perdido.

### JOGANDO UM PADRÃO

1. Pressione PLAY / STOP para ouvir o padrão atual.
2. Se você decidir não salvá-lo, pode repetir as etapas de gravação acima para gravar um novo padrão. Como alternativa, pressione PATTERN e RESET para recuperar o padrão salvo no momento e descartar todas as alterações.
3. Se você decidir salvar o padrão, deve seguir o procedimento "SALVANDO UM PADRÃO" mostrado abaixo, ou ele não permanecerá na memória se um novo padrão for iniciado ou se o instrumento for desligado.
4. Para criar um SWING para este padrão, segure SHIFT e ajuste o controle TEMPO / GATE LENGTH. Na posição central, nenhum swing é aplicado; se for diminuído, apenas as batidas externas serão reproduzidas e, se totalmente para cima, apenas as batidas ativas serão reproduzidas. A configuração SWING para o padrão é salva quando o padrão é salvo como mostrado abaixo.
5. Enquanto toca um padrão:
  - Pressione HOLD / REST para manter o passo atual.
  - Pressione RESET / ACCENT para retornar ao passo 1.
  - Pressione SHIFT e qualquer STEP e você poderá editar o comprimento do gate, a pausa, o acento, a catraca, o deslizamento, mas não a nota. Pressione SHIFT e o mesmo STEP novamente para sair da edição de passo. (Se a reprodução for pausada, a mesma operação pode editar a nota também.
  - Pressione PAGE para ver a página de padrão de 1 a 4. Pressione SHIFT e PAGE para retornar ao virar de página automático.
  - Pressione SHIFT e ARP / SETEND e um STEP para alterar a etapa final da sequência.
  - PLAY / STOP para pausar a reprodução.
6. Pressione PLAY / STOP.

### SALVANDO UM PADRÃO

1. Pressione e segure SHIFT + PLAY / STOP por 2 segundos até que o LED LOCATOR do número do padrão atual comece a piscar lentamente em verde.
2. Pressione um interruptor STEP de 1 a 8 para selecionar o novo número do padrão desejado.
3. Pressione a chave PATTERN + STEP 1 a 8 para selecionar o número do banco desejado.
4. Pressione SHIFT + REC para salvar o padrão e sair do modo de salvar.

### RECORDANDO UM PADRÃO SALVO

1. Pressione e segure PATTERN. O LED LOCATION mostrará o número do padrão atual. Use os interruptores <KYBD ou STEP> para mover para cima e para baixo nos padrões de 1 a 8 ou pressione um interruptor STEP de 1 a 8. Você também pode fazer isso enquanto um padrão está tocando.
2. Pressione e segure SHIFT e PATTERN. O LED LOCATION mostrará o número do banco atual. Use as chaves <KYBD ou STEP> para mover para cima e para baixo nos bancos de 1 a 8, ou pressione uma chave STEP de 1 a 8. Você também pode fazer isso enquanto um padrão está tocando.
3. Pressione PLAY / STOP para reproduzir o padrão atual.
4. Durante a reprodução, os LEDs LOCATION mostrarão a página atual do padrão (1 a 4) e os LEDs do interruptor STEP mostrarão os passos em movimento.

### ESPETÁCULO AO VIVO

Durante a reprodução, os ajustes temporários podem ser feitos da seguinte maneira. (Nenhum deles é salvo com o padrão.)

1. Para adicionar Ratchet a todas as etapas do padrão, pressione SHIFT e ajuste o controle GLIDE.
2. Para adicionar SWING, pressione SHIFT e ajuste o controle TEMPO.
3. Para silenciar o padrão, pressione SHIFT + HOLD / REST.
4. Para adicionar um acento a todas as etapas, pressione SHIFT + RESET / ACCENT.

### EDITANDO UM PADRÃO

1. Para editar um padrão no modo Teclado, pressione REC. Os LEDs do interruptor STEP acenderão.
2. Pressione PAGE para selecionar a página de padrão de 1 a 4 a ser editada. Os LEDs verdes de LOCATION 1 a 4 mostrarão a página atual.
3. Pressione SHIFT e a chave STEP que deseja editar. Você pode inserir uma nova nota ou pausa e ajustar qualquer um dos outros parâmetros, como catraca, deslizar on / off e assim por diante.
4. Pressione SHIFT e a próxima chave STEP a ser editada. (As etapas não avançam automaticamente para a próxima etapa na linha; você pode escolher quais etapas editar em seguida.)
5. Pressione REC para sair do modo de edição.
6. Pressione PLAY / STOP para ouvir o padrão editado.
7. Lembre-se de salvar o padrão usando o procedimento "SALVANDO UM PADRÃO" acima.

### CRIANDO UM PADRÃO NO MODO STEP

1. Pressione SHIFT e STEP> para selecionar o modo STEP do Sequencer. O LED LOCATION piscando mudará de verde (modo Teclado) para amarelo (modo Passo).
2. Inicialize o padrão atual pressionando SHIFT, RESET e PATTERN ao mesmo tempo. Isso excluirá todas as etapas anteriores do padrão atual. (Se você quiser usar o padrão atual, não o inicialize.)
3. Pressione PAGE para mover para a página desejada de seu padrão. Em seguida, pressione SET END e um interruptor STEP para escolher o comprimento do padrão. Por exemplo, se você estiver na página 1 e pressionar SET END + 8, o comprimento do padrão será de 8 etapas. Se você pressionar PAGE e chegar à página 4, e pressionar SET END + 8, o padrão terá 32 passos (4 páginas de 8 passos cada).
4. Quando o SET END desejado é selecionado, todos os LEDs da chave STEP até aquela etapa ficarão em vermelho sólido.

5. Pressione SHIFT e qualquer um dos interruptores STEP ao mesmo tempo. Ele começará a piscar, indicando que é a etapa atual prestes a ser editada. Agora você pode adicionar uma nota, ou uma pausa, ou qualquer uma das outras funções descritas acima no modo Teclado, como Ratchet, Glide, Accent, alterar o comprimento do gate e assim por diante.
6. Pressione SHIFT e a chave STEP atual para concluir a edição dessa etapa. Ele vai parar de piscar.
7. Repita as etapas 5 e 6 do procedimento acima, até que todas as etapas necessárias estejam corretas.
8. Pressione PLAY / STOP para tocar o padrão.
9. Durante a reprodução, você pode adicionar ajustes temporários conforme mostrado no procedimento "DESEMPENHO AO VIVO" acima.

### SALVANDO UM PADRÃO NO MODO STEP

1. Os padrões criados no modo STEP não são salvos neste modo.
2. Se você quiser salvá-lo, primeiro volte para o modo TECLADO pressionando SHIFT + <KYBD.
3. Cuidado: Não desligue a unidade ou crie um novo padrão, ou o padrão atual não salvo será perdido.
4. Salve o padrão usando o procedimento "SALVANDO UM PADRÃO" mostrado acima para o modo TECLADO.

# POLY D Sequencer Operazione

## IT Sequencer Panoramica

I dettagli seguenti mostrano alcune delle operazioni di base del sequencer. È possibile creare uno schema breve di 2 o 3 passaggi, prima di provare schemi più complessi. Regola un singolo parametro alla volta, come la lunghezza del gate, il ratchet, l'accento, lo scivolamento, il resto, il tie o lo swing, quindi ascolta il suo effetto durante la riproduzione.

Aiuterà a scegliere un'impostazione semplice per il sintetizzatore, come una sola sorgente e nessuna modulazione del VCO o VCF.

### REGISTRARE UN MODELLO SEMPLICE

1. Premere SHIFT e <KYBD per selezionare la modalità tastiera.
2. Inizializza il pattern corrente premendo SHIFT, RESET e PATTERN contemporaneamente. Questo cancellerà tutti i passaggi precedenti del pattern corrente.
3. Premere REC e il LED dell'interruttore STEP 1 inizierà a lampeggiare, indicando che questo è lo step corrente che sta per essere aggiunto e modificato. (Se non è possibile selezionare REC, ripetere il passaggio 1.)
4. Premere una nota qualsiasi sulla tastiera o una pausa come mostrato di seguito.
5. Per inserire una pausa invece di una nota, premere l'interruttore HOLD / REST. Quando viene aggiunta una pausa, il LED LOCATOR 8 si accende.
6. Premere ulteriori note. Il LED dell'interruttore STEP successivo lampeggerà dopo che ogni nota o pausa è stata aggiunta.
7. La lunghezza del gate di un passo può essere regolata usando il controllo TEMPO / GATE LENGTH. I LED LOCATOR diventeranno rossi, mostrando la lunghezza del cancello da 1 a 8. Se impostato a 8, questo crea un legame con il passaggio successivo. Se il passaggio successivo è la stessa nota, viene creata una nota più lunga, poiché i 2 passaggi sono legati.
8. Per creare un "Ratchet", tieni premuto SHIFT e ruota il controllo GLIDE. I LED del localizzatore mostreranno il numero di cricchetti da 1 a 4, in giallo. Ad esempio, con un'impostazione di 4, il singolo passaggio viene suddiviso in 4 parti uguali. Quando viene applicato un cricchetto, il LED DI POSIZIONE 6 si accende.
9. Per attivare il GLIDE per un passo, alzare il controllo GLIDE. Per spegnerlo, abbassalo completamente. Quando GLIDE è attivo per un passo, il LED LOCATION 5 si accende.

10. Per aumentare la luminosità o l'accento, premere l'interruttore RESET / ACCENT. Quando viene applicato un accento, il LED DI POSIZIONE 7 si accende.
11. Premere REC una volta terminata la creazione del pattern. Non è ancora stato salvato, ma può essere riprodotto. Attenzione: non spegnere l'unità o creare un nuovo pattern, altrimenti il pattern non salvato corrente andrà perso.

### GIOCO DI UN MODELLO

1. Premere PLAY / STOP per ascoltare il pattern corrente.
2. Se decidi di non salvarlo, puoi ripetere i passaggi di registrazione sopra per registrare un nuovo pattern. In alternativa, premere PATTERN e RESET per richiamare il pattern attualmente salvato e annullare qualsiasi modifica.
3. Se decidete di salvare il pattern, dovete seguire la procedura "SAVING A PATTERN" mostrata di seguito, altrimenti non rimarrà in memoria se viene iniziato un nuovo pattern o se lo strumento viene spento.
4. Per creare uno SWING per questo pattern, tenere premuto SHIFT e regolare il controllo TEMPO / GATE LENGTH. Nella posizione centrale, non viene applicato alcuno swing, se abbassato, verranno riprodotti solo i movimenti fuori tempo e, se tutto in alto, verranno riprodotti solo i movimenti on. L'impostazione SWING per il pattern viene salvata quando il pattern viene salvato come mostrato di seguito.
5. Durante la riproduzione di un pattern:  
Premere ATTESA / RIPOSO per mantenere il passaggio corrente.  
Premere RESET / ACCENT per tornare al passaggio 1.  
Premi SHIFT e qualsiasi STEP e puoi modificare la lunghezza del gate, la pausa, l'accento, il cricchetto, la planata ma non la nota. Premere SHIFT e di nuovo lo stesso STEP per uscire dalla modifica del passaggio. (Se la riproduzione è in pausa, la stessa operazione può modificare anche la nota.  
Premere PAGE per visualizzare la pagina del motivo da 1 a 4. Premere SHIFT e PAGE per tornare al cambio pagina automatico.  
Premere SHIFT e ARP / SETEND e uno STEP per cambiare il passo finale della sequenza.

PLAY / STOP per mettere in pausa la riproduzione.

6. Premere PLAY / STOP.

### SALVATAGGIO DI UN MODELLO

1. Tenere premuto SHIFT + PLAY / STOP per 2 secondi finché il LED LOCATOR del numero di pattern corrente inizia a lampeggiare lentamente in verde.
2. Premere un interruttore STEP da 1 a 8 per selezionare il nuovo numero di pattern desiderato.
3. Premere gli interruttori PATTERN + STEP da 1 a 8 per selezionare il numero di banco desiderato.
4. Premere SHIFT + REC per salvare il pattern e uscire dalla modalità di salvataggio.

### RICHIAMO DI UN MODELLO SALVATO

1. Tenere premuto PATTERN. Il LED LOCATION mostrerà il numero di pattern corrente. Utilizzare gli interruttori <KYBD o STEP> per spostarsi su e giù attraverso i pattern da 1 a 8, o premere un interruttore STEP da 1 a 8. È anche possibile eseguire questa operazione durante la riproduzione di un pattern.
2. Tenere premuto SHIFT e PATTERN. Il LED LOCATION mostrerà il numero di banco corrente. Utilizzare gli interruttori <KYBD o STEP> per spostarsi su e giù attraverso i banchi da 1 a 8 o premere un interruttore STEP da 1 a 8. È possibile eseguire questa operazione anche durante la riproduzione di un pattern.
3. Premere PLAY / STOP per riprodurre il pattern corrente.
4. Durante la riproduzione, i LED LOCATION mostreranno la pagina corrente del pattern (da 1 a 4) e i LED dell'interruttore STEP mostreranno lo spostamento degli step.

### SPETTACOLO DAL VIVO

Durante la riproduzione, è possibile effettuare regolazioni temporanee come segue. (Nessuno di questi viene salvato con il modello.)

1. Per aggiungere Ratchet a tutti gli step del pattern, premere SHIFT e regolare il controllo GLIDE.
2. Per aggiungere SWING, premere SHIFT e regolare il controllo TEMPO.
3. Per disattivare il pattern, premere SHIFT + HOLD / REST.
4. Per aggiungere un accento a tutti i passaggi, premere MAIUSC + RESET / ACCENT.

### MODIFICA DI UN MODELLO

1. Per modificare un pattern in modalità Keyboard, premere REC. I LED dell'interruttore STEP si accenderanno.
2. Premere PAGE per selezionare la pagina del pattern da 1 a 4 da modificare. I LED verdi di POSIZIONE da 1 a 4 mostreranno la pagina corrente.
3. Premere SHIFT e l'interruttore STEP che si desidera modificare. È possibile immettere una nuova nota o una pausa e regolare qualsiasi altro parametro come ratchet, glide on / off e così via.
4. Premere SHIFT e il prossimo interruttore STEP da modificare. (I passaggi non avanzeranno automaticamente al passaggio successivo in linea; puoi scegliere quali passaggi modificare successivamente.)
5. Premere REC per uscire dalla modalità di modifica.
6. Premere PLAY / STOP per ascoltare il pattern modificato.
7. Ricordarsi di salvare il pattern utilizzando la procedura "SALVATAGGIO DI UN PATTERN" sopra.

### CREAZIONE DI UN MODELLO IN MODALITÀ PASSO

1. Premere SHIFT e STEP> per selezionare la modalità STEP del sequencer. Il LED LOCATION lampeggiante passerà da verde (modalità tastiera) a giallo (modalità Step).
2. Inizializza il pattern corrente premendo SHIFT, RESET e PATTERN contemporaneamente. Questo cancellerà tutti i passaggi precedenti del pattern corrente. (Se si desidera invece utilizzare il modello corrente, non iniziarlo.)
3. Premere PAGINA per passare alla pagina desiderata del motivo. Quindi premere SET END e un interruttore STEP per scegliere la lunghezza del motivo. Ad esempio, se sei a pagina 1 e premi SET END + 8, la lunghezza del motivo è di 8 passi. Se si preme PAGE e si raggiunge la pagina 4, e si preme SET END + 8, il motivo sarà lungo 32 passaggi (4 pagine di 8 passaggi ciascuna).
4. Quando viene selezionato il SET END desiderato, tutti i LED dell'interruttore STEP fino a quel punto saranno di colore rosso fisso.
5. Premere SHIFT e uno qualsiasi degli interruttori STEP contemporaneamente. Inizierà a lampeggiare, indicando che è il passaggio corrente che deve essere modificato. È ora possibile aggiungere una nota o una pausa o una qualsiasi delle altre funzioni descritte sopra nella modalità Keyboard, come Ratchet, Glide, Accent, cambiare la lunghezza del gate e così via.

6. Premere SHIFT e l'interruttore STEP corrente per terminare la modifica di quel passaggio. Smetterà di lampeggiare.
7. Ripetere i passaggi della procedura 5 e 6 sopra, finché tutti i passaggi richiesti non sono corretti.
8. Premere PLAY / STOP per riprodurre il pattern.
9. Durante la riproduzione, è possibile aggiungere regolazioni temporanee come mostrato nella procedura "PERFORMANCE LIVE" sopra.

### SALVATAGGIO DI UN MODELLO IN MODALITÀ PASSO

1. I motivi creati in modalità STEP non vengono salvati in questa modalità.
2. Se si desidera salvarlo, prima tornare alla modalità TASTIERA premendo SHIFT + <KYBD.
3. Attenzione: non spegnere l'unità o creare un nuovo pattern, altrimenti il pattern non salvato corrente andrà perso.
4. Salvare il pattern utilizzando la procedura "SALVARE UN PATTERN" mostrata sopra per la modalità KEYBOARD.

# POLY D Sequencer-bediening

## NL Overzicht Sequencer

De volgende details laten enkele basisbediening van de sequencer zien. U kunt een kort patroon van 2 of 3 stappen maken voordat u complexere patronen probeert. Pas een enkele parameter tegelijk aan, zoals poortlengte, ratel, accent, glijden, rust, stropdas of zwaai, en luister vervolgens naar het effect tijdens het afspelen.

Het zal helpen om een eenvoudige instelling voor de synthesizer te kiezen, zoals slechts één bron, en geen modulatie van de VCO of VCF.

### EEN EENVOUDIG PATROON OPNEMEN

1. Druk op SHIFT en <KYBD om de toetsenbordmodus te selecteren.
2. Initialiseer het huidige patroon door tegelijkertijd op SHIFT, RESET en PATTERN te drukken. Hierdoor worden alle voorgaande stappen van het huidige patroon verwijderd.
3. Druk op REC, en de STEP 1 schakelaar LED zal beginnen te knipperen, wat aangeeft dat dit de huidige stap is die toegevoegd en bewerkt zal worden. (Als u REC niet kunt selecteren, herhaal dan stap 1.)
4. Druk op een willekeurige noot op het toetsenbord, of een rustpauze, zoals hieronder getoond.
5. Om een rust in te voeren in plaats van een notitie, drukt u op de HOLD / REST-schakelaar. Als er een rustpauze is toegevoegd, gaat de LOCATOR-LED 8 branden.
6. Druk op verdere opmerkingen. De LED van de volgende STEP-schakelaar knippert nadat elke noot of rust is toegevoegd.
7. De gate-lengte van een step kan worden aangepast met de TEMPO / GATE LENGTH-regelaar. De LOCATOR LED's worden rood en tonen de poortlengte van 1 tot 8. Indien ingesteld op 8, ontstaat er een gelijkspel met de volgende stap. Als de volgende stap dezelfde noot is, creëert dit een langere noot, aangezien de 2 stappen gekoppeld zijn.
8. Om een "Ratchet" te maken, houdt u SHIFT ingedrukt en draait u aan de GLIDE-regelaar. De locator-LED's geven het aantal ratels van 1 tot 4 in geel weer. Bij een instelling van 4 wordt de enkele stap bijvoorbeeld opgesplitst in 4 gelijke delen. Wanneer een ratel wordt toegepast, gaat de LOCATION LED 6 branden.
9. Om de GLIDE een stap in te schakelen, draait u de GLIDE-regelaar omhoog. Om uit te schakelen, draait u deze helemaal naar beneden. Als GLIDE een stap aan is, gaat de LOCATION-LED 5 branden.

10. Om de helderheid of het accent te verhogen, drukt u op de RESET / ACCENT-schakelaar. Als er een accent wordt aangebracht, gaat de LOCATION LED 7 branden.
11. Druk op REC als u klaar bent met het maken van het patroon. Het is nog niet opgeslagen, maar het kan worden afgespeeld. Let op: Schakel het apparaat niet uit, of maak geen nieuw patroon, anders gaat het huidige niet-opgeslagen patroon verloren.

### EEN PATROON SPELEN

1. Druk op PLAY / STOP om naar het huidige patroon te luisteren.
2. Als u besluit het niet op te slaan, kunt u de bovenstaande opnamestappen herhalen om een nieuw patroon op te nemen. U kunt ook op PATTERN en RESET drukken om het momenteel opgeslagen patroon op te roepen en eventuele wijzigingen ongedaan te maken.
3. Als u besluit het patroon op te slaan, moet u de hieronder getoonde 'SAVING A PATTERN' procedure volgen, anders blijft het niet in het geheugen als een nieuw patroon is begonnen of als de stroom wordt uitgezet.
4. Om een SWING voor dit patroon te creëren, houdt u SHIFT ingedrukt en past u de TEMPO / GATE LENGTH-regelaar aan. In de middenpositie wordt geen swing toegepast, indien lager gezet, worden alleen de off-beats gespeeld, en als deze helemaal omhoog is, worden alleen de on-beats gespeeld. De SWING-instelling voor het patroon wordt opgeslagen als het patroon wordt opgeslagen zoals hieronder weergegeven.
5. Tijdens het spelen van een patroon:
  - Druk op HOLD / REST om de huidige stap vast te houden.
  - Druk op RESET / ACCENT om terug te keren naar stap 1.
  - Druk op SHIFT en een willekeurige STEP, en u kunt de poortlengte, rust, accent, ratel, glijden maar geen noot bewerken. Druk nogmaals op SHIFT en dezelfde STEP om de stapbewerking te verlaten. (Als het afspelen is gepauzeerd, kan dezelfde handeling de noot ook bewerken.
  - Druk op PAGE om de patroonpagina van 1 tot 4 te bekijken. Druk op SHIFT en PAGE om terug te keren naar het automatisch omslaan van pagina's.

Druk op SHIFT en ARP / SETEND en a STEP om de eindstap van de reeks te wijzigen.

PLAY / STOP om het afspelen te pauzeren.

6. Druk op PLAY / STOP.

### EEN PATROON OPSLAAN

1. Houd SHIFT + PLAY / STOP 2 seconden ingedrukt totdat de LOCATOR-LED van het huidige patroonnummer langzaam groen begint te knipperen.
2. Druk op een STEP-schakelaar 1 t / m 8 om het nieuwe gewenste patroonnummer te selecteren.
3. Druk op PATTERN + STEP-schakelaar 1 t / m 8 om het gewenste banknummer te selecteren.
4. Druk op SHIFT + REC om het patroon op te slaan en de opslagmodus te verlaten.

### HERINNEREND AAN EEN OPGESLAGEN PATROON

1. Houd PATTERN ingedrukt. De LOCATION-LED toont het huidige patroonnummer. Gebruik de <KYBD of STEP> schakelaars om op en neer te gaan door de patronen 1 tot 8, of druk op een STEP schakelaar 1 tot 8. U kunt dit ook doen terwijl een patroon wordt afgespeeld.
2. Houd SHIFT en PATTERN ingedrukt. De LOCATION-LED toont het huidige banknummer. Gebruik de <KYBD of STEP> schakelaars om op en neer te gaan door de banken 1 tot 8, of druk op een STEP schakelaar 1 tot 8. U kunt dit ook doen terwijl een patroon wordt afgespeeld.
3. Druk op PLAY / STOP om het huidige patroon af te spelen.
4. Tijdens het afspelen tonen de LOCATION-LED's de huidige pagina van het patroon (1 tot 4), en de STEP-schakelaar-LED's laten de bewegende stappen zien.

### LIVE OPTREDEN

Tijdens het afspelen kunnen als volgt tijdelijke aanpassingen worden gemaakt. (Geen van deze wordt met het patroon opgeslagen.)

1. Om Ratchet aan alle stappen van het patroon toe te voegen, drukt u op SHIFT en past u de GLIDE-regelaar aan.
2. Om SWING toe te voegen, drukt u op SHIFT en past u de TEMPO-regelaar aan.

3. Druk op SHIFT + HOLD / REST om het patroon te dempen.
4. Om een accent aan alle stappen toe te voegen, drukt u op SHIFT + RESET / ACCENT.

### EEN PATROON BEWERKEN

1. Om een patroon in de toetsenbordmodus te bewerken, drukt u op REC. De LED's van de STEP-schakelaar gaan branden.
2. Druk op PAGE om de patroonpagina van 1 tot 4 te selecteren die u wilt bewerken. De groene LOCATOR-LED's 1 t / m 4 tonen de huidige pagina.
3. Druk op SHIFT en de STEP-schakelaar die u wilt bewerken. U kunt een nieuwe noot of een rust invoeren en alle andere parameters aanpassen, zoals ratel, glijden aan / uit, enzovoort.
4. Druk op SHIFT en de volgende STEP-schakelaar die u wilt bewerken. (De stappen gaan niet automatisch naar de volgende stap in de regel; u kunt kiezen welke stappen u vervolgens wilt bewerken.)
5. Druk op REC om de bewerkingsmodus te verlaten.
6. Druk op PLAY / STOP om naar het bewerkte patroon te luisteren.
7. Denk eraan om het patroon op te slaan met behulp van de "PATROON OPSLAAN" -procedure hierboven.

### EEN PATROON CREËREN IN STAP-MODUS

1. Druk op SHIFT en STEP> om de STEP-modus van de sequencer te selecteren. De knipperende LOCATION-LED verandert van groen (toetsenbordmodus) in geel (stapmodus).
2. Initialiseer het huidige patroon door tegelijkertijd op SHIFT, RESET en PATTERN te drukken. Hierdoor worden alle voorgaande stappen van het huidige patroon verwijderd. (Als u in plaats daarvan het huidige patroon wilt gebruiken, initialiseer het dan niet.)
3. Druk op PAGE om naar een gewenste pagina van uw patroon te gaan. Druk vervolgens op SET END en een STEP-schakelaar om de lengte van het patroon te kiezen. Als u bijvoorbeeld op pagina 1 bent en op SET END + 8 drukt, is de patroonlengte 8 stappen. Als u op PAGE drukt en naar pagina 4 gaat en op SET END + 8 drukt, is het patroon 32 stappen lang (4 pagina's van elk 8 stappen).
4. Wanneer het gewenste SET END is geselecteerd, zullen alle STEP-schakelaar-LED's tot aan die stap continu rood branden.

5. Druk op SHIFT en een van de STEP-schakelaars tegelijkertijd. Het begint te knipperen om aan te geven dat dit de huidige stap is die op het punt staat te worden bewerkt. U kunt nu een noot of een rust toevoegen, of een van de andere functies die hierboven zijn beschreven in de Keyboard-modus, zoals Ratchet, Glide, Accent, gate-lengte wijzigen enzovoort.
6. Druk op SHIFT en de huidige STEP-schakelaar om het bewerken van die stap te beëindigen. Het stopt met knipperen.
7. Herhaal procedure stap 5 en 6 hierboven, totdat al uw vereiste stappen in orde zijn.
8. Druk op PLAY / STOP om het patroon af te spelen.
9. Tijdens het spelen kunt u tijdelijke aanpassingen toevoegen zoals getoond in de "LIVE PERFORMANCE" procedure hierboven.

### EEN PATROON OPSLAAN IN STAP-MODUS

1. Patronen die in de STEP-modus zijn gemaakt, worden in deze modus niet opgeslagen.
2. Als u het wilt opslaan, schakelt u eerst terug naar de KEYBOARD-modus door op SHIFT + <KYBD te drukken.
3. Let op: Schakel het apparaat niet uit, of maak geen nieuw patroon, anders gaat het huidige niet-opgeslagen patroon verloren.
4. Sla het patroon op met gebruik van de "OPSLAAN EEN PATROON" procedure zoals hierboven getoond voor de KEYBOARD mode.

# POLY D Sequencer-funktion

## SE Sekvensöversikt

Följande detaljer visar några av de grundläggande funktionerna för sequencer. Du kan skapa ett kort mönster med två eller tre steg innan du försöker mer komplexa mönster. Justera en enda parameter åt gången, till exempel grindlängd, spärr, accent, glid, vila, slips eller sväng, och lyssna sedan på dess effekt under uppspelning.

Det hjälper att välja en enkel inställning för synthesizern, som endast en källa och ingen modulering av VCO eller VCF.

### INSPELNING AV ETT ENKELT MÖNSTER

- Tryck på SHIFT och <KYBD för att välja tangentbordsläge.
- Initiera det aktuella mönstret genom att trycka på SHIFT, RESET och PATTERN samtidigt. Detta tar bort alla tidigare steg i det aktuella mönstret.
- Tryck på REC, och STEP 1-omkopplaren börjar blinka, vilket indikerar att detta är det aktuella steget som ska läggas till och redigeras. (Om du inte kan välja REC upprepar du steg 1.)
- Tryck på valfri anteckning på tangentbordet, eller vila som visas nedan.
- För att ange en vila istället för en anteckning, tryck på HOLD / REST-omkopplaren. När en vila läggs till tänds LOCATOR LED 8.
- Tryck på ytterligare anteckningar. Nästa STEP-omkopplingslampa kommer att blinka efter att varje anteckning eller vila har lagts till.
- Portlängden för ett steg kan justeras med TEMPO / GATE LENGTH-kontrollen. LOCATOR-lysdioderna blir röda och visar grindlängden från 1 till 8. Om den är inställd på 8, skapas en slips med nästa steg. Om nästa steg är samma anteckning skapas en längre anteckning, eftersom de två stegen är bundna.
- För att skapa en "Ratchet", håll SHIFT och vrid på GLIDE-kontrollen. Lokatorns lysdioder visar antalet spärrar från 1 till 4 i gult. Till exempel, med en inställning på 4, delas enkelsteget upp i fyra lika delar. När en spärr appliceras tänds LOCATOR LED 6.
- För att slå på GLIDE för ett steg, skruva upp GLIDE-kontrollen. Stäng av den genom att stänga den hela vägen. När GLIDE är på för ett steg tänds LOCATOR LED 5.

- För att öka ljusstyrkan eller accenten, tryck på RESET / ACCENT-omkopplaren. När en accent appliceras tänds LOCATOR LED 7.
- Tryck på REC när du är klar med att skapa mönstret. Den sparas inte ännu, men den kan spelas upp. Varning: Stäng inte av enheten eller skapa ett nytt mönster, annars går det aktuella osparade mönstret förlorat.

### SPELA ETT MÖNSTER

- Tryck på PLAY / STOP för att lyssna på det aktuella mönstret.
- Om du väljer att inte spara det kan du upprepa inspelningsstegen ovan för att spela in ett nytt mönster. Alternativt kan du trycka på PATTERN och RESET för att återkalla det sparade mönstret och ta bort alla ändringar.
- Om du bestämmer dig för att spara mönstret måste du följa proceduren "SPARA ETT MÖNSTER" som visas nedan, annars förblir det inte i minnet om ett nytt mönster startas eller om strömmen stängs av.
- För att skapa en SWING för detta mönster, håll SHIFT och justera TEMPO / GATE LENGTH-kontrollen. I mittläget appliceras ingen gunga, om den är nedåt kommer bara off-beats att spela, och om hela vägen upp kommer bara on-beats att spela. SWING-inställningen för mönstret sparas när mönstret sparas enligt nedan.
- När du spelar ett mönster:  
Tryck på HOLD / REST för att hålla det aktuella steget.  
Tryck på RESET / ACCENT för att återgå till steg 1.  
Tryck på SKIFT och valfritt STEG så kan du redigera portlängden, vila, accent, spärr, glida men inte notera. Tryck på SKIFT och samma STEG igen för att avsluta stegredigeringen. (Om uppspelning är pausad kan samma operation också redigera anteckningen.  
Tryck på PAGE för att visa mönstersidan från 1 till 4. Tryck på SKIFT och PAGE för att återgå till automatisk sidvändning.  
Tryck på SKIFT och ARP / SETEND och ett STEG för att ändra sekvensens slutsteg.  
PLAY / STOP för att pausa uppspelningen.
- Tryck på PLAY / STOP.

### SPARA ETT MÖNSTER

- Håll SHIFT + PLAY / STOP intryckt i 2 sekunder tills LOCATOR-lysdioden för det aktuella mönstret börjar sakta blinka grönt.
- Tryck på en STEP-omkopplare 1 till 8 för att välja det nya önskade mönstret.
- Tryck på PATTERN + STEP-omkopplare 1 till 8 för att välja önskat banknummer.
- Tryck på SHIFT + REC för att spara mönstret och lämna sparläget.

### MINNER OM ETT SPARAD MÖNSTER

- Håll MÖNSTER intryckt. LOCATION-lysdioden visar det aktuella mönstret. Använd omkopplarna <KYBD eller STEP> för att gå upp och ner genom mönstren 1 till 8, eller tryck på en STEP-omkopplare 1 till 8. Du kan också göra detta medan ett mönster spelas.
- Håll ned SKIFT och MÖNSTER. LOCATION-lysdioden visar det aktuella banknumret. Använd knapparna <KYBD eller STEP> för att gå upp och ner genom bankerna 1 till 8, eller tryck på en STEP-omkopplare 1 till 8. Du kan också göra detta medan ett mönster spelas.
- Tryck på PLAY / STOP för att spela upp det aktuella mönstret.
- Under uppspelning visar LOCATION-lysdioderna den aktuella sidan i mönstret (1 till 4) och STEP-omkopplarnas lysdioder visar stegen i rörelse.

### LIVE UPPTÄDANDE

Under uppspelning kan tillfälliga justeringar göras enligt följande. (Ingen av dessa sparas med mönstret.)

- För att lägga till Ratchet i alla steg i mönstret, tryck på SKIFT och justera GLIDE-kontrollen.
- För att lägga till SWING, tryck på SHIFT och justera TEMPO-kontrollen.
- För att stänga av mönstret, tryck på SKIFT + HOLD / REST.
- För att lägga till en accent i alla steg, tryck på SKIFT + RESET / ACCENT.

### REDIGERA ETT MÖNSTER

- För att redigera ett mönster i tangentbordsläget, tryck på REC. STEP-omkopplarna lyser.
- Tryck på PAGE för att välja mönstersidan från 1 till 4 som ska redigeras. De gröna LOCATION-lysdioderna 1 till 4 visar den aktuella sidan.
- Tryck på SHIFT och STEP-omkopplaren du vill redigera. Du kan ange en ny anteckning eller en vila och justera någon av de andra parametrarna, såsom ratchet, glida på / av och så vidare.
- Tryck på SHIFT och nästa STEP-omkopplare som ska redigeras. (Stegen går inte automatiskt vidare till nästa steg i raden; du kan välja vilka steg du vill redigera nästa.)
- Tryck på REC för att lämna redigeringsläget.
- Tryck på PLAY / STOP för att lyssna på det redigerade mönstret.
- Kom ihåg att spara mönstret med proceduren "SPARA ETT MÖNSTER" ovan.

### SKAPA ETT MÖNSTER I STEGLÄGE

- Tryck på SHIFT och STEP> för att välja sequencers STEP-läge. Den blinkande LOCATION-lampan lyser från grönt (tangentbordsläge) till gult (stegläge).
- Initiera det aktuella mönstret genom att trycka på SHIFT, RESET och PATTERN samtidigt. Detta tar bort alla tidigare steg i det aktuella mönstret. (Om du vill använda det aktuella mönstret istället, initiera det inte.)
- Tryck på PAGE för att flytta till önskad sida i ditt mönster. Tryck sedan på SET END och en STEP-omkopplare för att välja längden på mönstret. Till exempel, om du är på sidan 1 och trycker på SET END + 8, är mönstrets längd 8 steg. Om du trycker på PAGE och när sidan 4 och trycker på SET END + 8 blir mönstret 32 steg långt (4 sidor med 8 steg vardera).
- När önskad SET END har valts lyser alla lysdioder för STEP-omkopplare fram till det steget fast rött.
- Tryck på SHIFT och någon av STEP-omkopplarna samtidigt. Det börjar blinka, vilket indikerar att det är det aktuella steget som ska redigeras. Du kan nu lägga till en anteckning eller en vila eller någon av de andra funktionerna som beskrivs ovan i tangentbordsläget, såsom Ratchet, Glide, Accent, ändra grindlängd och så vidare.

- Tryck på SHIFT och den aktuella STEP-omkopplaren för att avsluta redigeringen av det steget. Det slutar blinka.
- Upprepa proceduren steg 5 och 6 ovan tills alla nödvändiga steg är bra.
- Tryck på PLAY / STOP för att spela upp mönstret.
- När du spelar kan du lägga till tillfälliga justeringar som visas i "LIVE PERFORMANCE"-proceduren ovan.

### SPARA ETT MÖNSTER I STEGLÄGE

- Mönster som skapats i STEP-läge sparas inte i detta läge.
- Om du vill spara det, byt först tillbaka till KEYBOARD-läge genom att trycka på SHIFT + <KYBD.
- Varning: Stäng inte av enheten eller skapa ett nytt mönster, annars går det aktuella osparade mönstret förlorat.
- Spara mönstret med proceduren "SPARA MÖNSTER" som visas ovan för KEYBOARD-läget.

# POLY D Działanie sekwencera

## PL Przegląd Sekwencera

Poniższe szczegóły przedstawiają niektóre z podstawowych operacji sekwensera. Możesz utworzyć krótki wzór składający się z 2 lub 3 kroków, zanim spróbujesz bardziej złożonych wzorów. Dostosuj pojedynczy parametr naraz, taki jak długość bramki, zapadka, akcent, poślizg, odpoczynek, remis lub swing, a następnie słuchaj jego efektu podczas odtwarzania.

Pomoże wybrać proste ustawienie dla syntezatora, takie jak tylko jedno źródło i brak modulacji VCO lub VCF.

### NAGRYWANIE PROSTEGO WZORU

- Naciśnij klawisze SHIFT i <KYBD, aby wybrać tryb klawiatury.
- Zainicjuj bieżący wzór, naciskając jednocześnie SHIFT, RESET i PATTERN. Spowoduje to usunięcie wszelkich poprzednich kroków bieżącego wzoru.
- Naciśnij REC, a dioda LED przełącznika STEP 1 zacznie migać, wskazując, że jest to bieżący krok do dodania i edycji. (Jeśli nie możesz wybrać REC, powtórz krok 1.)
- Naciśnij dowolną nutę na klawiaturze lub pauzę, jak pokazano poniżej.
- Aby wprowadzić pauzę zamiast nuty, naciśnij przełącznik HOLD / REST. Po dodaniu odpoczynku zaświeci się LOCATOR LED 8.
- Naciśnij dalsze notatki. Kolejna dioda przełącznika STEP będzie migać po dodaniu każdej nuty lub pauzy.
- Długość bramy stopnia można regulować za pomocą regulatora TEMPO / GATE LENGTH. Diody LOCATOR zaświecą się na czerwono, pokazując długość bramki od 1 do 8. Ustawienie 8 powoduje powiązanie z następnym krokiem. Jeśli następny krok to ta sama nuta, tworzy to dłuższą notatkę, ponieważ 2 kroki są powiązane.
- Aby stworzyć „Ratchet”, przytrzymaj SHIFT i obróć pokrętkę GLIDE. Diody lokalizatora pokażą liczbę zapadek od 1 do 4 na żółto. Na przykład przy ustawieniu 4 pojedynczy krok jest dzielony na 4 równe części. Po włączeniu grzechotki dioda LOCATION 6 zaświeci się.
- Aby włączyć GLIDE na stopień, obróć pokrętkę GLIDE. Aby wyłączyć, skręć całkowicie w dół. Gdy funkcja GLIDE jest włączona przez jeden stopień, zaświeci się dioda LOCATION 5.

- Aby zwiększyć jasność lub akcent, naciśnij przełącznik RESET / ACCENT. Po zastosowaniu akcentu zaświeci się dioda LOKALIZACJA 7.
- Po zakończeniu tworzenia wzoru naciśnij REC. Nie jest jeszcze zapisany, ale można go odtworzyć. Przestroga: Nie wyłączaj urządzenia, ani nie twórz nowego wzoru, ponieważ bieżący niezapisany wzór zostanie utracony.

### ODTWARZANIE WZORU

- Naciśnij PLAY / STOP, aby odśluchać bieżący wzór.
- Jeśli zdecydujesz się go nie zapisywać, możesz powtórzyć powyższe kroki nagrywania, aby nagrać nowy wzór. Alternatywnie, naciśnij PATTERN i RESET, aby przywołać aktualnie zapisany wzór i odrzucić wszelkie zmiany.
- Jeśli zdecydujesz się zapisać wzór, musisz postępować zgodnie z procedurą „ZAPISYWANIE WZORU” pokazaną poniżej, w przeciwnym razie nie pozostanie on w pamięci po rozpoczęciu nowego wzoru lub wyłączeniu zasilania.
- Aby utworzyć SWING dla tego wzoru, przytrzymaj SHIFT i dostosuj kontrolkę TEMPO / GATE LENGTH. W pozycji środkowej nie stosuje się zamachu, jeśli zostanie odrzucony, będą odtwarzane tylko bity poza dętkami, a jeśli do góry, będą grać tylko bity włączone. Ustawienie SWING dla wzoru zostaje zapisane po zapisaniu wzoru, jak pokazano poniżej.
- Podczas odtwarzania wzoru:  
Naciśnij HOLD / REST, aby zatrzymać bieżący krok.  
Naciśnij RESET / ACCENT, aby powrócić do kroku 1.  
Naciśnij SHIFT i dowolny STEP, a możesz edytować długość bramki, odpoczynek, akcent, zapadkę, poślizg, ale nie nutę. Naciśnij SHIFT i ponownie ten sam STEP, aby wyjść z edycji kroku. (Jeśli odtwarzanie jest wstrzymane, ta sama operacja może również edytować nutę.  
Naciśnij PAGE, aby wyświetlić wzór strony od 1 do 4. Naciśnij SHIFT i PAGE, aby powrócić do automatycznego przewracania stron.  
Naciśnij SHIFT i ARP / SETEND i STEP, aby zmienić krok końcowy sekwencji.  
PLAY / STOP, aby wstrzymać odtwarzanie.
- Naciśnij PLAY / STOP.

### ZAPISYWANIE WZORU

- Naciśnij i przytrzymaj SHIFT + PLAY / STOP przez 2 sekundy, aż LOCATOR LED bieżącego numeru wzoru zacznie wolno migać na zielono.
- Naciśnij przełącznik STEP od 1 do 8, aby wybrać nowy żądany numer wzoru.
- Naciśnij przełącznik PATTERN + STEP od 1 do 8, aby wybrać żądany numer banku.
- Naciśnij SHIFT + REC, aby zapisać wzór i wyjść z trybu zapisywania.

### PRZYWOŁANIE ZAPISANEGO WZORU

- Naciśnij i przytrzymaj PATTERN. Dioda LOKALIZACJA pokaże aktualny numer wzoru. Użyj przełączników <KYBD lub STEP>, aby poruszać się w górę iw dół po wzorach 1 do 8 lub naciśnij przełącznik STEP 1 do 8. Możesz to również zrobić podczas odtwarzania paternu.
- Naciśnij i przytrzymaj klawisze SHIFT i PATTERN. Dioda LOCATION pokaże aktualny numer banku. Użyj przełączników <KYBD lub STEP>, aby poruszać się w górę iw dół między bankami 1 do 8 lub naciśnij przełącznik STEP 1 do 8. Możesz to również zrobić podczas odtwarzania paternu.
- Naciśnij PLAY / STOP, aby odtworzyć bieżący patern.
- Podczas odtwarzania diody LED LOCATION pokażą bieżącą stronę wzoru (od 1 do 4), a diody LED przełącznika STEP pokażą ruchome kroki.

### KONCERT NA ŻYWO

Podczas odtwarzania można tymczasowo regulować w następujący sposób. (Żaden z nich nie jest zapisywany wraz ze wzorem).

- Aby dodać Ratchet do wszystkich kroków wzoru, naciśnij SHIFT i dostosuj suwak GLIDE.
- Aby dodać SWING, naciśnij SHIFT i dostosuj TEMPO.
- Aby wyciszyć wzór, naciśnij SHIFT + HOLD / REST.
- Aby dodać akcent do wszystkich kroków, naciśnij SHIFT + RESET / ACCENT.

### EDYCJA WZORU

- Aby edytować wzór w trybie klawiatury, naciśnij REC. Diody LED przełącznika STEP zaświecą się.
- Naciśnij PAGE, aby wybrać stronę z wzorami od 1 do 4 do edycji. Zielone diody LED LOKALIZACJI 1 do 4 pokażą bieżącą stronę.
- Naciśnij SHIFT i przełącznik STEP, który chcesz edytować. Możesz wprowadzić nową nutę lub pauzę i dostosować dowolne inne parametry, takie jak zapadka, włączanie / wyłączanie poślizgu i tak dalej.
- Naciśnij SHIFT i następny przełącznik STEP, który chcesz edytować. (Kroki nie przejdą automatycznie do następnego kroku w linii; możesz wybrać, które kroki chcesz edytować jako następne).
- Naciśnij REC, aby wyjść z trybu edycji.
- Naciśnij PLAY / STOP, aby odśluchać edytowany wzór.
- Pamiętaj, aby zapisać wzór, korzystając z procedury „ZAPISYWANIE WZORU” powyżej.

### TWORZENIE WZORU W TRYBIE KROKOWYM

- Naciśnij SHIFT i STEP>, aby wybrać tryb STEP Sekwensera. Migająca dioda LOCATION zmieni kolor z zielonego (tryb klawiatury) na żółty (tryb krokowy).
- Zainicjuj bieżący wzór, naciskając jednocześnie SHIFT, RESET i PATTERN. Spowoduje to usunięcie wszelkich poprzednich kroków bieżącego wzoru. (Jeśli zamiast tego chcesz użyć bieżącego wzorca, nie inicjuj go).
- Naciśnij PAGE, aby przejść do żądanej strony wzoru. Następnie naciśnij przycisk SET END i przełącznik STEP, aby wybrać długość wzoru. Na przykład, jeśli jesteś na stronie 1 i naciśniesz SET END + 8, wtedy długość wzoru wynosi 8 kroków. Jeśli naciśniesz PAGE i przejdziesz do strony 4, i naciśniesz SET END + 8, wzór będzie miał 32 kroki (4 strony po 8 kroków).
- Po wybraniu żądanego SET END, wszystkie diody LED przełącznika STEP aż do tego kroku będą świecić ciągłym czerwonym światłem.
- Naciśnij SHIFT i dowolny z przełączników STEP w tym samym czasie. Zacznie migać, wskazując, że jest to bieżący krok do edycji. Możesz teraz dodać nutę, pauzę lub dowolną z innych funkcji opisanych powyżej w trybie klawiatury, takich jak Ratchet, Glide, Accent, zmiana długości bramki i tak dalej.

- Naciśnij SHIFT i aktualny przełącznik STEP, aby zakończyć edycję tego kroku. Przesłanie migać.
- Powtarzaj kroki 5 i 6 powyżej, aż wszystkie wymagane kroki będą prawidłowe.
- Naciśnij PLAY / STOP, aby odtworzyć patern.
- Podczas gry możesz wprowadzić tymczasowe zmiany, jak pokazano w powyższej procedurze „WYSTĘP NA ŻYWO”.

### ZAPISYWANIE WZORU W TRYBIE KROKOWYM

- Wzory utworzone w trybie STEP nie są zapisywane w tym trybie.
- Jeśli chcesz go zapisać, najpierw przełącz się z powrotem do trybu KLAWIATURY, naciskając SHIFT + <KYBD.
- Przestroga: Nie wyłączaj urządzenia, ani nie twórz nowego wzoru, ponieważ bieżący niezapisany wzór zostanie utracony.
- Zapisz wzór za pomocą procedury ZAPISYWANIE WZORU” przedstawionej powyżej dla trybu KLAWIATURY.

# POLY D シーケンサーの操作

## JP シーケンサーの概要

以下の詳細は、シーケンサーの基本的な操作の一部を示しています。より複雑なパターンを試す前に、2または3ステップの短いパターンを作成できます。ゲートの長さ、ラチェット、アクセント、グライド、レスト、タイ、スイングなど、一度に1つのパラメーターを調整し、再生中にその効果を確認できます。

ソースが1つだけで、VCOやVCFを変調しないなど、シンセサイザーの簡単な設定を選択すると便利です。

### シンプルなパターンの録音

- Shift キーと <KYBD を押して、キーボードモードを選択します。
- SHIFT, RESET, PATTERN を同時に押して、現在のパターンを初期化します。これにより、現在のパターンの前のステップがすべて削除されます。
- REC を押すと、STEP 1 スイッチの LED が点滅し始め、これが追加および編集されようとしている現在のステップであることを示します。(REC を選択できない場合は、手順1を繰り返します。)
- キーボードの任意の音符を押すか、以下に示すように残りを押します。
- メモの代わりに休符を入力するには、HOLD/REST スイッチを押します。休符を追加すると、LOCATOR LED 8 が点灯します。
- さらにメモを押します。次の STEP スイッチ LED は、各音符または休符が追加された後に点滅します。
- ステップのゲート長は、TEMPO/GATE LENGTH コントロールを使用して調整できます。LOCATOR LED が赤に変わり、ゲート長が1~8であることを示します。8に設定すると、次のステップとのタイが作成されます。次のステップが同じ音符である場合、2つのステップが結びついているため、これにより長い音符が作成されます。
- 「ラチェット」を作成するには、SHIFT を押しながら GLIDE コントロールを回します。ロケーター LED は、1から4までのラチェットの数を黄色で表示します。たとえば、設定が4の場合、単一のステップは4つの等しい部分に分割されます。ラチェットをかけると、LOCATION LED 6 が点灯します。

- ステップで GLIDE をオンにするには、GLIDE コントロールを上げます。オフにするには、完全に下げます。ステップで GLIDE がオンになると、LOCATION LED 5 が点灯します。
- 明るさやアクセントを上げるには、RESET/ACCENT スイッチを押します。アクセントを付けると、LOCATION LED 7 が点灯します。
- パターンの作成が終了したら、REC を押します。まだ保存されていませんが、再生することはできます。注意：本機の電源を切ったり、新しいパターンを作成したりしないでください。現在の未保存のパターンが失われます。

### パターンを再生する

- PLAY/STOP を押して、現在のパターンを聴きます。
- 保存しない場合は、上記の録音手順を繰り返して、新しいパターンを録音することができます。または、PATTERN と RESET を押して、現在保存されているパターンを呼び出し、変更を破棄します。
- パターンを保存する場合は、以下の「パターンを保存する」の手順を踏む必要があります。そうしないと、新しいパターンを開始したり、電源を切ったりしても、メモリに残りません。
- このパターンの SWING を作成するには、Shift キーを押しながら TEMPO/GATE LENGTH コントロールを調整します。中央の位置では、スイングは適用されません。下げた場合はオフビートのみが再生され、完全に上げた場合はオンビートのみが再生されます。以下のようにパターンを保存すると、パターンの SWING 設定が保存されます。
- パターンを演奏している間：HOLD/REST を押して、現在のステップを保持します。RESET/ACCENT を押して、手順1に戻ります。

Shift キーと任意のステップを押すと、ゲートの長さ、レスト、アクセント、ラチェット、グライドを編集できますが、メモはできません。Shift キーと同じ STEP をもう一度押して、ステップ編集を終了します。(再生を一時停止した場合、同じ操作でノートを編集することもでき

ます。

PAGE を押して、1から4までのパターンページを表示します。Shift キーと PAGE キーを押して、自動ページめくりに戻ります。

SHIFT と ARP/SET END と STEP を押して、シーケンスの終了ステップを変更します。

再生/停止して再生を一時停止します。

- PLAY/STOP を押します。

### パターンを保存する

- 現在のパターン番号の LOCATOR LED がゆっくりと緑色に点滅し始めるまで、SHIFT + PLAY/STOP を2秒間押し続けます。
- STEP スイッチ 1~8 を押して、新しい希望のパターン番号を選択します。
- PATTERN + STEP スイッチ 1~8 を押して、希望のバンク番号を選択します。
- Shift + REC を押してパターンを保存し、保存モードを終了します。

### 保存されたパターンのリコール

- PATTERN を押し続けます。LOCATION LED は、現在のパターン番号を示します。<KYBD または STEP> スイッチを使用してパターン 1~8 を上下に移動するか、STEP スイッチ 1~8 を押します。パターンの再生中にこれを行うこともできます。
- SHIFT と PATTERN を押し続けます。LOCATION LED は、現在の銀行番号を示します。<KYBD または STEP> スイッチを使用してバンク 1~8 を上下に移動するか、STEP スイッチ 1~8 を押します。パターンの再生中にこれを行うこともできます。
- PLAY/STOP を押して、現在のパターンを再生します。
- 再生中、LOCATION LED はパターンの現在のページ(1から4)を示し、STEP スイッチ LED は移動するステップを示します。

### ライブパフォーマンス

再生中、一時的な調整は次のように行うことができます。(これらはいずれもパターンとともに保存されません。)

- パターンのすべてのステップにラチェットを追加するには、Shift キーを押しながら GLIDE コントロールを調整します。
- SWING を追加するには、Shift キーを押しながら TEMPO コントロールを調整します。
- パターンをミュートするには、SHIFT + HOLD/REST を押します。
- すべてのステップにアクセントを追加するには、SHIFT + RESET/ACCENT を押します。

### パターンの編集

- キーボードモードでパターンを編集するには、REC を押します。STEP スイッチの LED が点灯します。
- PAGE を押して、編集する 1~4 のパターンページを選択します。緑の LOCATION LED 1~4 は、現在のページを示します。
- Shift キーを押しながら、編集する STEP スイッチを押します。新しい音符または休符を入力し、ラチェット、グライドのオン/オフなどの他のパラメーターを調整できます。
- SHIFT を押して、編集する次の STEP スイッチを押します。(ステップは自動的に次のステップに進むことはありません。次に編集するステップを選択できます。)
- REC を押して編集モードを終了します。
- PLAY/STOP を押して、編集したパターンを聴きます。
- 上記の「パターンの保存」手順を使用してパターンを保存することを忘れないでください。

### ステップモードでのパターンの作成

- SHIFT と STEP > を押して、シーケンサーの STEP モードを選択します。点滅している LOCATION LED が緑色(キーボードモード)から黄色(ステップモード)に変わります。
- SHIFT, RESET, PATTERN を同時に押して、現在のパターンを初期化します。これにより、現在のパターンの前のステップがすべて削除されます。(代わりに現在のパターンを使用する場合は、初期化しないでください。)
- PAGE を押して、パターンの目的のページに移動します。次に、SET END と STEP スイッチを押して、パターンの長さを選択します。たとえば、1ページにいて SET END + 8 を押すと、パターンの長さは8ステップになります。PAGE を押してページ4に到達し、SET END + 8 を押すと、パターンの長さは32ステップになります(各8ステップの4ページ)。
- 希望の SET END を選択すると、そのステップまでのすべての STEP スイッチ LED が赤く点灯します。
- Shift キーを押しながら、STEP スイッチのいずれかを同時に押します。点滅し始め、編集しようとしている現在のステップであることを示します。これで、ラチェット、グライド、アクセント、ゲート長の変更など、キーボードモードでメモや休符、または上記の他の機能を追加できます。
- Shift キーと現在の STEP スイッチを押して、そのステップの編集を終了します。点滅が止まります。
- 必要なすべての手順が完了するまで、上記の手順5と6を繰り返します。
- PLAY/STOP を押してパターンを再生します。
- 再生中に、上記の「ライブパフォーマンス」の手順に示すように一時的な調整を追加できます。

### ステップモードでパターンを保存する

- STEP モードで作成されたパターンは、このモードでは保存されません。
- 保存したい場合は、Shift + <KYBD を押し、キーボードモードに戻します。
- 注意：本機の電源を切ったり、新しいパターンを作成したりしないでください。現在の未保存のパターンが失われます。
- 上記の KEYBOARD モードの「SAVING A PATTERN」の手順でパターンを保存します。



# POLY D 音序器操作

## CN 音序器概述

以下详细信息显示了音序器的一些基本操作。在尝试更复杂的样式之前，您可以创建 2 或 3 个步进的短样式。一次调整一个参数，例如 gate length, ratchet, accent, glide, rest, tie 或 swing, 然后在回放期间聆听其效果。

首先，为合成器选择一个简单的设置会有所帮助，例如只有一个源，而不调制 VCO 或 VCF。

### 录制一个简单的样式

- 按 SHIFT 和 <KYBD 选择键盘模式。
- 通过同时按 SHIFT, RESET 和 PATTERN 来初始化当前样式。这将删除当前样式的所有先前步进。
- 按 REC, STEP 1 开关 LED 灯开始闪烁，表明这是即将添加和编辑的当前步进。(如果无法选择 REC, 则重复步骤 1。)
- 按键盘上的任何音符，或按如下所示的 rest。
- 要输入 rest 而不是音符，请按 HOLD/REST 开关。添加 rest 时，LOCATOR LED 8 将亮起。
- 再按一下音符。添加完每个音符或 rest 后，下一个 STEP 开关 LED 灯将闪烁。
- 可以使用 TEMPO/GATE LENGTH 控件来调节步进的 gate length。LOCATOR LED 将变为红色，显示从 1 到 8 的 gate length。如果设置为 8，这将与下一步进创造了 tie。如果下一步是相同的音符，则会创建一个更长的音符，因为两个步进相连接。

- 要创建“Ratchet”，请按住 SHIFT 并旋转 GLIDE 控件。locator LED 灯将显示 1 到 4 的 ratchets 数，亮黄色。例如，设置为 4 时，单步进分为 4 个相等的部分。当应用 ratchet 时，LOCATION LED 6 会点亮。
- 为一个步进打开 GLIDE 时，请调高 GLIDE 控件。要关闭，请将其完全关闭。当一个步进打开 GLIDE 时，LOCATION LED 5 将亮起。
- 要增加亮度或 accent，请按 RESET/ACCENT 开关。当应用 accent 时，LOCATION LED 7 将亮起。
- 完成样式创建后，按 REC。它尚未保存，但可以回放。注意：请勿关闭设备或创建新样式，否则当前未保存的样式将会丢失。

### 播放样式

- 按 PLAY/STOP 可聆听当前样式。
- 如果您决定不保存，可以重复上述录制步骤来录制新样式。或者，按 PATTERN 和 RESET 调用当前保存的样式，并丢弃所有更改。
- 如果您决定保存样式，则必须遵循下面显示的“保存样式”步骤，否则，如果开始新样式或关闭电源，它将不会保留在内存中。
- 要为此样式创建 SWING，请按住 SHIFT 并调节 TEMPO/GATE LENGTH 控件。在中间位置，没有应用 swing，如果被调低，仅播放弱拍，并且如果调到最上面，仅播放强拍。如下所示保存样式时，将保存样式的 SWING 设置。

- 在播放样式时：  
按 HOLD/REST 保持当前步进。

按 RESET/ACCENT 返回步进 1。

按 SHIFT 和任何 STEP，您都可以编辑 gate length, rest, accent, ratchet, glide，但不能编辑音符。再次按 SHIFT 和相同的 STEP 可退出步进编辑。(如果暂停回放，同样的操作也可以编辑音符。)

按 PAGE 查看从 1 到 4 的样式页面。

按 SHIFT 和 PAGE 返回自动翻页。

按 SHIFT 和 ARP/SETEND 以及 STEP 更改程序结束步进。

PLAY/STOP 暂停回放。

- 按 PLAY/STOP。

### 保存样式

- 按住 SHIFT+PLAY / STOP 2 秒钟，直到当前样式编号的 LOCATOR LED 灯开始缓慢闪烁绿色。
- 按 STEP 开关 1 至 8 选择新的所需样式编号。
- 按 PATTERN+STEP 开关 1 至 8 选择所需的库号。
- 按 SHIFT+REC 保存样式并退出保存模式。

### 调用一个保存的样式

- 按住 PATTERN。LOCATION LED 灯将显示当前的样式编号。使用 <KYBD 或 STEP> 开关在样式 1 到 8 中上下移动，或按 STEP 开关 1 到 8。您也可以在播放样式时执行此操作。
- 按住 SHIFT 和 PATTERN。LOCATION LED 灯将显示当前的库号。使用 <KYBD 或 STEP> 开关在库 1 到 8 中上下移动，或者按 STEP 开关 1 到 8。您也可以在播放样式时执行此操作。
- 按 PLAY/STOP 回放当前样式。
- 在回放过程中，LOCATION LED 灯将显示样式的当前页面 (1 至 4)，而 STEP 开关 LED 将显示移动的步进。

### 现场表演

在回放期间，可以按如下方式进行临时调整。(这些都不随样式一起保存。)

- 要将 Ratchet 添加到样式的所有步进，请按 SHIFT 并调节 GLIDE 控件。
- 要添加 SWING，请按 SHIFT 并调节 TEMPO 控件。
- 要使样式静音，请按 SHIFT+HOLD/REST。
- 要为所有步进中添加 accent，请按 SHIFT+RESET/ACCENT。

### 编辑样式

- 要在键盘模式下编辑样式，请按 REC。STEP 开关 LED 将亮起。
- 按 PAGE 在 1 至 4 选择要编辑的样式页面。绿色的 LOCATION LED 1 至 4 将显示当前页面。
- 按 SHIFT 和要编辑的 STEP 开关。您可以输入新音符或 rest，并调节任何其他任参数，例如 ratchet, glide on/off 等。
- 按 SHIFT 和下一个要编辑的 STEP 开关。(这些步进不会自动进入下一步；您可以选择接下来要编辑的步进。)
- 按 REC 退出编辑模式。
- 按 PLAY/STOP 可聆听编辑过的样式。
- 请记住使用上面的“保存样式”步骤保存样式。

### 在步进模式中创建样式

- 按 SHIFT 和 STEP> 选择音序器的 STEP 模式。闪烁的 LOCATION LED 灯将从绿色 (键盘模式) 变为黄色 (步进模式)。
- 通过同时按 SHIFT, RESET 和 PATTERN 来初始化当前样式。这将删除当前样式的所有先前步进。(如果要使用当前样式，则不要初始化它。)
- 按 PAGE 移动到所需的样式页面。然后按 SET END 和一个 STEP 开关选择样式的长度。例如，如果您在第 1 页并按下 SET END+8，则样式长度为 8 步进。如果按 PAGE 并到达第 4 页，然后按下 SET END+8，则样式为 32 步长 (4 页，每页 8 个步进)。
- 选择所需的 SET END 后，该步进前的所有 STEP 开关 LED 灯将常亮红色。
- 同时按 SHIFT 和任何一个 STEP 开关。它将开始闪烁，表明它是即将被编辑的当前步进。您现在可以在键盘模式中添加音符, rest 或上述任何其他功能，例如 Ratchet, Glide, Accent, 更改 gate length 等。
- 按 SHIFT 和当前的 STEP 开关完成该步进的编辑。它将停止闪烁。
- 重复上述步骤 5 和 6，直到完成所有必需步进。
- 按 PLAY/STOP 播放样式。
- 在播放时，您可以添加临时调整，如上面的“现场表演”步骤所示。

### 在步进模式中保存样式

- 在 STEP 模式中创建的样式不会保存在该模式中。
- 如果要保存，请先按 SHIFT+<KYBD 切换回 KEYBOARD 模式。
- 注意：请勿关闭设备或创建新样式，否则当前未保存的样式将会丢失。
- 使用上述的 KEYBOARD 模式的“保存样式”步骤保存样式。

# POLY D System Exclusive Data Sheet

## EN System Exclusive Data Sheet

The “Synthtool.exe” application allows you to select the MIDI channel number and to set and adjust various parameters of the POLY D to suit your preferences.

Parameters can also be accessed via MIDI system Exclusive (SysEx) commands. Please see the information shown below.

### SETTING VALUES VIA SYSEX

Use the following data format to set global value using a SysEx message.

FO 00 20 32 00 01 0c aa bb cc D0 ... Dn F7

00 20 32 = Manufacture SYSEX ID number (Behringer GmbH)

00 01 0c = Model ID for POLY D

aa = Device ID: 00-0x7F (must match hardware device ID), or 0x00 to address all devices.

bb = Packet Number

cc = Sub packet number (maybe absent for some message).

D0..Dn = Packet payload

### COMMAND TABLE

Packet Number	SysEx Packet	Functions	Note	Default
00	FO 00 20 32 00 01 0c DID 00 nn F7	Set device id (DID)	n= DID to be set, range from [0-127], 0 ==any	[0]
0E	FO 00 20 32 00 01 0c DID 0E 01 nn mm F7	Set midi channel	nn = Midi TX channel number to be set, range from [0-16], 0 == Any channel. mm = Midi RX channel number to be set, range from [0-16], 0 == Any channel. Default value [1].	[1]
0F	FO 00 20 32 00 01 0c DID 0F nn F7	Set MIDI IN Transpose	nn = transpose value [0-24]. Transpose range is -12 to +12, so 12 is no transpose. Default value [1].	[1]
10	FO 00 20 32 00 01 0c DID 10 nn mm pp F7	Set velocity info	nn = Key velocity of note on, 1 – 127 is a fixed value of velocity; 0 is dynamic velocity. mm = Key velocity of note off, 1 – 127 is a fixed value of velocity; 0 is dynamic velocity. pp = velocity Curve: 0 - soft, 1 - med, 2 - hard	nn = [0], mm = [0], pp = [0]
11	FO 00 20 32 00 01 0c DID 11 nn mm F7	Set pitch bend range	nn = Pitch bend range [0-24] , 0 – 2 octave. Ignore mm	[12 -- 1 octave]
12	FO 00 20 32 00 01 0c DID 12 nn F7	Set key priority	[0-low, 1- high, 2-last]	[2-last]
14	FO 00 20 32 00 01 0c DID 14 nn mm F7	Set multi trigger	nn = multi-trigger [0-off, 1-on]. Ignore mm	Nn = [nn=1, on]
15	FO 00 20 32 00 01 0c DID 15 nn F7	Set modulation curve.	nn = curve [0-soft, 1-Med, 2-hard]	[0- soft]
16	FO 00 20 32 00 01 0c DID 16 nn F7	Set the Note @zero CV	[0-127]	[0x24-C2]
17	FO 00 20 32 00 01 0c DID 17 nn F7	Set the MIDI clock output	nn = [0—OFF, 1—DIN, 2—USB, 3-BOTH]	[3-BOTH]
19	FO 00 20 32 00 01 0c DID 19 nn F7	Set external clock polarity.	nn = [0—FALLING, 1—RISSING],	[1—RISING]
1A	FO 00 20 32 00 01 0c DID 1A nn F7	Set sync clock rate	nn = [0 – 1 PPS, 1 – 2 PPQ, 2 – 24 PPQ, 3- 48 PPQ]	[2-24 PPQ]
1B	FO 00 20 32 00 01 0c DID 1B nn F7	Set sync clock source.	nn = [0 – Internal, 1 – DIN, 2 – USB, 3 – TRIG]	[0 – Internal]
20	FO 00 20 32 00 01 0c DID 20 nn F7	Modulation wheel range	nn = [0-4]	[2—100%]
21	FO 00 20 32 00 01 0c DID 21 nn F7	Set midi output of modulation wheel	nn = [0—OFF, 1—DIN, 2—USB, 3-BOTH]	[3-BOTH]
22	FO 00 20 32 00 01 0c DID 22 nn F7	Set midi output of pitch wheel	nn = [0—OFF, 1—DIN, 2—USB, 3-BOTH]	[3-BOTH]
23	FO 00 20 32 00 01 0c DID 23 nn F7	Set midi output of keyboard	nn = [0—OFF, 1—DIN, 2—USB, 3-BOTH]	[3-BOTH]
24	FO 00 20 32 00 01 0c DID 24 nn F7	Set midi output of keyboard after touch	nn = [0—OFF, 1—DIN, 2—USB, 3-BOTH]	[3-BOTH]
25	FO 00 20 32 00 01 0c DID 25 nn F7	Set midi output of sequencer	nn = [0—OFF, 1—DIN, 2—USB, 3-BOTH]	[3-BOTH]
26	FO 00 20 32 00 01 0c DID 26 nn F7	Set midi output of arpeggiator	nn = [0—OFF, 1—DIN, 2—USB, 3-BOTH]	[3-BOTH]
7D	FO 00 20 32 00 01 0c DID 7D F7	Restore factory settings		

COMMAND	FUNCTION
FO 00 20 32 00 01 0c DID 00 01 F7	Set DID as 1
FO 00 20 32 00 01 0c 00 0E 01 03 04 F7	Set MIDI channel: TX channel = 0x3, RX channel = 0x4
FO 00 20 32 00 01 0c 00 0F 18 F7	Set MIDI IN Transpose +12 ( +1 Octave)
FO 00 20 32 00 01 0c 00 10 00 30 00 F7	Set velocity: Velocity Note On = dynamic. Velocity Note Off = 48 Velocity Curve = Soft
FO 00 20 32 00 01 0c 00 11 08 00 F7	Set pitch bend range = 0x8
FO 00 20 32 00 01 0c 00 12 01 F7	Set key priority = High
FO 00 20 32 00 01 0c 00 14 01 00 F7	Set multi trigger = ON
FO 00 20 32 00 01 0c 00 15 02 F7	Set modulation curve.= HARD
FO 00 20 32 00 01 0c 00 16 3C F7	Set the Note @zero CV = 0x3C (note C4)
FO 00 20 32 00 01 0c 00 17 00 F7	Set the MIDI clock output OFF
FO 00 20 32 00 01 0c 00 19 00 F7	Set external clock polarity FALLING..
FO 00 20 32 00 01 0c 00 1A 02 F7	Set sync clock rate 24PPQ
FO 00 20 32 00 01 0c 00 1B 02 F7	Set sync clock source as USB
FO 00 20 32 00 01 0c 00 20 02 F7	Modulation wheel range 100%
FO 00 20 32 00 01 0c 00 21 00 F7	Set midi output of modulation wheel as OFF
FO 00 20 32 00 01 0c 00 22 01 F7	Set midi output of pitch wheel as DIN
FO 00 20 32 00 01 0c 00 23 02 F7	Set midi output of keyboard as USB
FO 00 20 32 00 01 0c 00 24 03 F7	Set midi output of keyboard after touch as BOTH
FO 00 20 32 00 01 0c 00 25 02 F7	Set midi output of sequencer as USB
FO 00 20 32 00 01 0c 00 26 01 F7	Set midi output of arpeggiator as DIN
FO 00 20 32 00 01 0c 00 7D F7	Restore factory settings

## ES Hoja de datos exclusiva

The “Synthtool.exe” application allows you to select the MIDI channel number and to set and adjust various parameters of the POLY D to suit your preferences.

Parameters can also be accessed via MIDI system Exclusive (SysEx) commands. Please see the information shown below.

### SETTING VALUES VIA SYSEX

Use the following data format to set global value using a SysEx message.

FO 00 20 32 00 01 0c aa bb cc D0 ... Dn F7

00 20 32 = Manufacture SYSEX ID number (Behringer GmbH)

00 01 0c = Model ID for POLY D

aa = Device ID: 00-0x7F (must match hardware device ID), or 0x00 to address all devices.

bb = Packet Number

cc = Sub packet number (maybe absent for some message).

D0..Dn = Packet payload

## FR Fiche technique exclusive

L'application “Synthtool.exe” vous permet de sélectionner le numéro de canal MIDI et de régler et ajuster divers paramètres du POLY D selon vos préférences.

Les paramètres sont également accessibles via les commandes MIDI exclusives du système (SysEx). Veuillez consulter les informations ci-dessous.

### FIXATION DES VALEURS VIA SYSEX

Utilisez le format de données suivant pour définir la valeur globale à l'aide d'un message SysEx.

FO 00 20 32 00 01 0c aa bb cc D0 ... Dn F7

00 20 32 = Numéro d'identification SYSEX du fabricant (Behringer GmbH)

00 01 0c = ID de modèle pour POLY D

aa = ID de périphérique: 00-0x7F (doit correspondre à l'ID de périphérique matériel), ou 0x00 pour adresser tous les périphériques.

bb = numéro de paquet

cc = numéro de sous-paquet (peut-être absent pour certains messages).

D0..Dn = Charge utile du paquet

# POLY D System Exclusive Data Sheet

## DE Exklusives Datenblatt für das

Mit der Anwendung „Synthtool.exe“ können Sie die MIDI-Kanalnummer auswählen und verschiedene Parameter des POLY D einstellen und an Ihre Vorlieben anpassen.

Auf Parameter kann auch über SysEx-Befehle (MIDI System Exclusive) zugegriffen werden. Bitte beachten Sie die unten gezeigten Informationen.

### EINSTELLEN DER WERTE ÜBER SYSEX

Verwenden Sie das folgende Datenformat, um den globalen Wert mithilfe einer SysEx-Nachricht festzulegen.

F0 00 20 32 00 01 0c aa bb cc D0... Dn F7

00 20 32 = Hersteller SYSEX ID Nummer (Behringer GmbH)

00 01 0c = Modell-ID für POLY D.

aa = Geräte-ID: 00-0x7F (muss mit der Hardware-Geräte-ID übereinstimmen) oder 0x00, um alle Geräte zu adressieren.

bb = Paketnummer

cc = Unterpaketnummer (möglicherweise für eine Nachricht nicht vorhanden).

D0..Dn = Paketnutzlast

## PT Folha de dados exclusiva do sistema

O aplicativo “Synthtool.exe” permite que você selecione o número do canal MIDI e defina e ajuste vários parâmetros do POLY D de acordo com suas preferências.

Os parâmetros também podem ser acessados por meio de comandos exclusivos do sistema MIDI (SysEx). Por favor, veja as informações mostradas abaixo.

### AJUSTE DE VALORES VIA SYSEX

Use o seguinte formato de dados para definir o valor global usando uma mensagem SysEx.

F0 00 20 32 00 01 0c aa bb cc D0 ... Dn F7

00 20 32 = Número de identificação do SYSEX de fabricação (Behringer GmbH)

00 01 0c = ID do modelo para POLY D

aa = ID do dispositivo: 00-0x7F (deve corresponder ao ID do dispositivo de hardware) ou 0x00 para endereçar todos os dispositivos.

bb = Número do Pacote

cc = Número do subpacote (talvez ausente para alguma mensagem).

D0..Dn = Carga útil do pacote

## IT Scheda tecnica esclusiva

L'applicazione “Synthtool.exe” consente di selezionare il numero di canale MIDI e di impostare e regolare vari parametri del POLY D in base alle proprie preferenze.

È possibile accedere ai parametri anche tramite i comandi MIDI System Exclusive (SysEx). Si prega di consultare le informazioni mostrate di seguito.

### IMPOSTAZIONE DEI VALORI TRAMITE SYSEX

Utilizzare il seguente formato di dati per impostare il valore globale utilizzando un messaggio SysEx.

F0 00 20 32 00 01 0c aa bb cc D0... Dn F7

00 20 32 = Numero ID SYSEX di fabbricazione (Behringer GmbH)

00 01 0c = ID modello per POLY D

aa = ID dispositivo: 00-0x7F (deve corrispondere all'ID dispositivo hardware) o 0x00 per indirizzare tutti i dispositivi.

bb = numero di pacchetto

cc = Numero di pacchetto secondario (forse assente per alcuni messaggi).

D0..Dn = carico utile del pacchetto

## NL Systeem exclusief gegevensblad

Met de "Synthtool.exe" applicatie kunt u het MIDI kanaalnummer selecteren en verschillende parameters van de POLY D instellen en aanpassen aan uw voorkeuren.

Parameters zijn ook toegankelijk via MIDI System Exclusive (SysEx) commando's. Zie de onderstaande informatie.

### WAARDEN INSTELLEN VIA SYSEX

Gebruik het volgende gegevensformaat om de globale waarde in te stellen met behulp van een SysEx-bericht.

F0 00 20 32 00 01 0c aa bb cc D0... Dn F7

00 20 32 = fabricage SYSEX ID-nummer (Behringer GmbH)

00 01 0c = Model-ID voor POLY D

aa = apparaat-ID: 00-0x7F (moet overeenkomen met hardware-apparaat-ID), of 0x00 om alle apparaten te adresseren.

bb = Pakketnummer

cc = subpakketnummer (misschien afwezig voor een bericht).

D0..Dn = Nettolading van het pakket

## SE Exklusivt Datablad

Med programmet “Synthtool.exe” kan du välja MIDI-kanalnummer och ställa in och justera olika parametrar för POLY D för att passa dina önskemål.

Parametrar kan också nås via MIDI-system Exclusive (SysEx) -kommandon. Se informationen nedan.

### STÄLLA IN VÄRDEN VIA SYSEX

Använd följande dataformat för att ställa in globalt värde med ett SysEx-meddelande.

F0 00 20 32 00 01 0c aa bb cc D0... Dn F7

00 20 32 = Tillverkning SYSEX ID-nummer (Behringer GmbH)

00 01 0c = Modell-ID för POLY D

aa = Enhets-ID: 00-0x7F (måste matcha hårdvarans enhets-ID) eller 0x00 för att adressera alla enheter.

bb = Paketnummer

cc = Underpaketnummer (kanske frånvarande för ett meddelande).

D0..Dn = Paketets nyttolast

## PL Wyjątkowa karta katalogowa

Aplikacja „Synthtool.exe” umożliwia wybranie numeru kanału MIDI oraz ustawienie i dostosowanie różnych parametrów POLY D do własnych preferencji.

Dostęp do parametrów można również uzyskać za pomocą poleceń systemu MIDI Exclusive (SysEx). Zobacz informacje pokazane poniżej.

### WARTOŚCI USTAWIANE PRZEZ SYSEX

Użyj następującego formatu danych, aby ustawić wartość globalną za pomocą komunikatu SysEx.

F0 00 20 32 00 01 0c aa bb cc D0... Dn F7

00 20 32 = Numer identyfikacyjny SYSEX produkcji (Behringer GmbH)

00 01 0c = ID modelu dla POLY D

aa = identyfikator urządzenia: 00-0x7F (musi być zgodny z identyfikatorem urządzenia sprzętowego) lub 0x00, aby zaadresować wszystkie urządzenia.

bb = numer pakietu

cc = Numer pakietu podrzędnego (może być nieobecny w przypadku niektórych wiadomości).

D0..Dn = Ładunek pakietu

## JP システム専用データシート

“Synthtool.exe” アプリケーションを使用すると、MIDI チャンネル番号を選択したり、POLY D のさまざまなパラメーターを好みに合わせて設定および調整したりできます。

パラメーターには、MIDI システムエクスクルーシブ (SysEx) コマンドを介してアクセスすることもできます。以下の情報をご覧ください。

### SYSEX を介した値の設定

SysEx メッセージを使用してグローバル値を設定するには、次のデータ形式を使用します。

F0 00 20 32 00 01 0c aa bb ccD0...DnF7

00 20 32 =製造 SYSEXID 番号 (Behringer GmbH)

00 01 0c = POLY D のモデル ID

aa = デバイス ID: 00-0x7F (ハードウェアデバイス ID と一致する必要があります)、またはすべてのデバイスをアドレス指定するには 0x00。

bb = パケット番号

cc = サブパケット番号 (一部のメッセージには存在しない可能性があります)。

D0..Dn = パケットペイロード

## CN 系统专有数据表

“Synthtool.exe” 应用程序允许您选择 MIDI 通道号,以及设置和调整 POLY D 的各种参数以适合您的喜好。

也可以通过 MIDI 系统排他 (SysEx) 命令访问参数。请参阅以下信息。

### 通过 SYSEX 设置值

使用以下数据格式通过 SysEx 消息设置全局值。

F0 00 20 32 00 01 0c aa bb cc D0... Dn F7

00 20 32 = 制造 SYSEX ID 号 (Behringer GmbH)

00 01 0c = POLY D 的型号 ID

aa = 设备 ID: 00-0x7F (必须与硬件设备 ID 匹配), 或 0x00 以寻址所有设备。

bb = 数据包编号

cc = 子数据包号(某些消息可能不存在)。

D0..Dn = 数据包净荷

DE

PT

IT

NL

SE

PL

JP

CN

# POLY D Patch Sheet

# Patch Number

DATE: \_\_\_\_\_ AUTHOR: \_\_\_\_\_ TITLE: \_\_\_\_\_

NOTES: \_\_\_\_\_

**CONTROLLERS**

TUNE: -10 to 10  
 MODE: UNM, TOLY  
 AUTO DAMP: ON  
 OSC. 1 FILTER (PROTECT): LFG  
 OSC. 2 FILTER (PROTECT): LFG

**OSCILLATOR BANK**

OSCILLATOR-1 FREQUENCY: 32, 16, 8, 4, 2, 1, 1/2, 1/4, 1/8, 1/16, 1/32  
 OSCILLATOR-2 FREQUENCY: 32, 16, 8, 4, 2, 1, 1/2, 1/4, 1/8, 1/16, 1/32  
 OSCILLATOR-3 FREQUENCY: 32, 16, 8, 4, 2, 1, 1/2, 1/4, 1/8, 1/16, 1/32  
 OSCILLATOR-4 FREQUENCY: 32, 16, 8, 4, 2, 1, 1/2, 1/4, 1/8, 1/16, 1/32

**MIXER**

POLY: ON  
 VOLUME: 0 to 10  
 EXT IN VOLUME: 0 to 10  
 OVERLOAD: ON  
 NOISE VOLUME: 0 to 10  
 WHITE: ON  
 PINK: ON

**SEQUENCER**

AMOUNT OF CONTOUR: 1 to 8  
 EMPHASIS: 1 to 8  
 CUTOFF FREQUENCY: -10 to 10  
 FILTER MODE: LP, HP, BAND, NOTCH  
 FILTER MODULATION: ON  
 KEYBOARD CONTROL: ON  
 DECY: ON  
 FILTER: 1, 2, 3, 4, 5, 6, 7, 8  
 LOUDNESS CONTOUR: 1 to 8  
 HOLD, RESET, ARM, PATTERN, M-SOFT, M-DEC, M-SEC, M-ACC, M-STEP, REC

**OUTPUT**

VOLUME: 0 to 10  
 PHONES: ON  
 POWER: ON

behringer

# POLY D Default Patch

DATE: \_\_\_\_\_ AUTHOR: \_\_\_\_\_ TITLE: \_\_\_\_\_

NOTES: Oscillators 1 and 2 play in mono, saw waveform, no modulation, adjust volume or headphone volume to suit.

**CONTROLLERS**

TUNE: -10 to 10  
 MODE: UNM, TOLY  
 AUTO DAMP: ON  
 OSC. 1 FILTER (PROTECT): LFG  
 OSC. 2 FILTER (PROTECT): LFG

**OSCILLATOR BANK**

OSCILLATOR-1 FREQUENCY: 32, 16, 8, 4, 2, 1, 1/2, 1/4, 1/8, 1/16, 1/32  
 OSCILLATOR-2 FREQUENCY: 32, 16, 8, 4, 2, 1, 1/2, 1/4, 1/8, 1/16, 1/32  
 OSCILLATOR-3 FREQUENCY: 32, 16, 8, 4, 2, 1, 1/2, 1/4, 1/8, 1/16, 1/32  
 OSCILLATOR-4 FREQUENCY: 32, 16, 8, 4, 2, 1, 1/2, 1/4, 1/8, 1/16, 1/32

**MIXER**

POLY: ON  
 VOLUME: 0 to 10  
 EXT IN VOLUME: 0 to 10  
 OVERLOAD: ON  
 NOISE VOLUME: 0 to 10  
 WHITE: ON  
 PINK: ON

**SEQUENCER**

AMOUNT OF CONTOUR: 1 to 8  
 EMPHASIS: 1 to 8  
 CUTOFF FREQUENCY: -10 to 10  
 FILTER MODE: LP, HP, BAND, NOTCH  
 FILTER MODULATION: ON  
 KEYBOARD CONTROL: ON  
 DECY: ON  
 FILTER: 1, 2, 3, 4, 5, 6, 7, 8  
 LOUDNESS CONTOUR: 1 to 8  
 HOLD, RESET, ARM, PATTERN, M-SOFT, M-DEC, M-SEC, M-ACC, M-STEP, REC

**OUTPUT**

VOLUME: 0 to 10  
 PHONES: ON  
 POWER: ON

behringer

# Specifications

Synthesizer Architecture	
Number of voices	Monophonic / unison / polyphonic (4 voices), switchable
Type	Analog
Oscillators	4 (0.1 Hz to 20 kHz, 6 overlapping ranges)
LFO	1 (0.05 Hz to 200 Hz)
VCF	1 x low / high pass filter, switchable, 24 dB/oct. slope
Envelopes	VCA, VCF
MIDI channels	16
Connectivity	
MIDI in / out/ thru	5-pin DIN
USB (MIDI)	Type B
Main output	2 x ¼" TRS, servo-balanced
Max. output level	-16 dBu
Impedance	100 Ω
External signal input	¼" TS, unbalanced
Impedance	1 MΩ
External v-trigger input	1 x ¼" TS, unbalanced, +5 V
Sync	2 x ¼" TS, input and output, unbalanced, +5 V
Headphones	1 x ¼" TRS, stereo
Max. output level	-4 dBu
Output impedance	110 Ω
External Control Inputs	
Loudness	1 x ¼" TS, unbalanced, 0 to +5 V
Filter	1 x ¼" TS, unbalanced, 0 to +5 V, 1 V/oct.
Oscillator	1 x ¼" TS, unbalanced, ±5 V
Modulation source	1 x ¼" TS, unbalanced
Internal control outputs	
After pressure	1 x ¼" TS, unbalanced, 0 to +5 V
Pitch	1 x ¼" TS, unbalanced, -3 to +7 V
V-trigger	1 x ¼" TS, unbalanced, +5 V
Velocity	1 x ¼" TS, unbalanced, 0 to +5 V
Controllers Section	
Knobs	Tune: -2 to +2, adjustable
	Glide: 0 to 10, adjustable
Switches	Modulation mix: (OSC 4 / filter EG) to (noise/ext. mod source / LFO), adjustable
	Modulation source: OSC 4 / filter EG
	Modulation source: noise or external modulation source / LFO
	Mode: mono / unison / poly
	Auto Damp: on / off

Oscillator Bank	
Knobs	Range (OSC 1, 2, 3, and 4): LO / 32' / 16' / 8' / 4' / 2', selectable
	Frequency (OSC 2, 3, and 4): -7 to +7, adjustable
	Waveform (OSC 1, 2, and 3): triangular / triangular saw / saw / square / wide pulse / narrow pulse, selectable
	Waveform (OSC 4): triangular / reverse saw / saw / square / wide pulse / narrow pulse, selectable
Switches	Oscillator modulation on / off
	OSC 4 control (by keyboard) on / off
Mixer Section	
Knobs	Volume (OSC 1, 2, 3, and 4): 0 to 10, adjustable
	Volume (external input): 0 to 10, adjustable
	Volume (noise): 0 to 10, adjustable
Switches	OSC 1, 2, 3, and 4: on / off
	External input: on / off
	Noise: on / off
	Noise source: pink / white
Indicators	Overload LED
Filter Section	
Knobs	Cutoff frequency: -4 to +4, adjustable
	Filter emphasis: 0 to 10, adjustable
	Amount of contour: 0 to 10, adjustable
	Attack: 1 ms to 10 s, adjustable
	Decay: 4 ms to >35 s, adjustable
	Sustain: 0 to 10, adjustable
Switches	Filter mode: low pass / high pass
	Filter modulation: on / off
	Keyboard control 1: on (1/3) / off
	Keyboard control 2: on (2/3) / off
Loudness Contour Section	
Knobs	Amount of contour: 0 to 10, adjustable
	Attack: 1 ms to 10 s, adjustable
	Decay: 4 ms to >35 s, adjustable
Switch	Decay: on / off
Distortion Section	
Knobs	Distortion: 0 to 10, adjustable
	Tone: 0 to 10, adjustable
	Level: 0 to 10, adjustable
Switches	Distortion on / off

Chorus Section	
Switches	Chorus I: on / off
	Chorus II: on / off
	Chorus: on / off
LED	Chorus I, Chorus II
Output Section	
Knobs	Volume: 0 to 10, adjustable
	Headphone volume: 0 to 10, adjustable
Switches	Power: on / off
LED	Power
Sequencer Section	
Number of steps	32 steps max./pattern
Number of patterns	64 patterns max.
Memory storage	8 banks 8 patterns/bank
Knobs	Tempo / gate length / swing
	Hold / rest
	Reset / accent
	Arp / set end
	Pattern / bank
	Shift
	Page
	Play / stop
	Record
	Keyboard mode
Step mode	
LED	8 x location
	10 x backlit switches

LFO Section	
Knobs	LFO rate: 0 to 10, adjustable
Switches	LFO waveform: triangular / square
LED	LFO rate
Keyboard and Controls	
Wheels	Pitch
	Modulation
Switches	Glide on / off
	Transpose up / down 1 octave
Keyboard	37, semi-weighted, full-size keys with velocity
USB	
Type	Class-compliant USB 2.0, type B
Supported operating systems	Windows XP or higher
	Mac OS X 10.6.8 or higher
Power Requirements	
External power adaptor	12 VDC 1000 mA
Power consumption	10 W max.
Environmental	
Operating temperature range	5°C – 45°C (41°F – 113°F)
Physical	
Dimensions (H x W x D)	90 x 648 x 361 mm (3.5 x 25.5 x 14.2")
Weight	10.2 kg (22.5 lbs)

# 技术参数

合成器架构	
声音数	单音/一致/复音 (4 个声音), 可切换
类型	模拟量
振荡器	4 (0.1 Hz至20 kHz, 6 个重叠范围)
低频振荡器	1 (0.05 Hz 至 200 Hz)
VCF	1 x 低/高通滤波器, 可切换, 24 dB/oct。坡
信封	VCA, VCF
MIDI 通道	16
连接性	
MIDI 输入/输出/直通	5 针 DIN
USB (MIDI)	B 型
主输出	2 x ¼" TRS, 伺服平衡
最高 输出水平	-16 dBu
阻抗	100 Ω
外部信号输入	¼" TS, 不平衡
阻抗	1 兆欧
外部v触发输入	1 x ¼" TS, 不平衡, +5 V
同步	2 x ¼" TS, 输入和输出, 不平衡, +5 V
头戴式耳机	1 x ¼" TRS, 立体声
最高 输出水平	-4 dBu
输出阻抗	110 Ω
外部控制输入	
响度	1 x ¼" TS, 不平衡, 0 至+5 V
过滤	1 x ¼" TS, 不平衡, 0 至+5 V, 1 V/oct。
振荡器	1 x ¼" TS, 不平衡, ±5 V
调制源	1 x ¼" TS, 不平衡
内部控制输出	
加压后	1 x ¼" TS, 不平衡, 0 至 +5 V
沥青	1 x ¼" TS, 不平衡, -3 至 +7 V
垂直触发	1 x ¼" TS, 不平衡, +5 V
速度	1 x ¼" TS, 不平衡, 0 至 +5 V
控制器科	
旋钮	音调: -2 至 +2, 可调
	滑行: 0 至 10, 可调
开关	调制混合: (OSC 4 / 滤波器 EG) 至 (噪声/扩展模源/ LFO), 可调
	调制源: OSC 4 / 滤波器 EG
	调制源: 噪声或外部调制源 / LFO
	模式: 单声道/统一/多声道 自动阻尼: 开/关

振荡器科	
旋钮	范围 (OSC 1, 2, 3和4): L0/32/16/8/4/2', 可选
	频率 (OSC 2, 3和4): -7 至 +7, 可调
	波形 (OSC 1, 2和3): 三角/三角 锯/锯齿/方形/宽脉冲/窄脉冲, 可选
	波形 (OSC 4): 三角/反向锯齿/锯齿/ 方形/宽脉冲/窄脉冲, 可选
开关	振荡器调制开/关
	OSC 4 控制 (通过键盘) 开/关
搅拌器部分	
旋钮	音量 (OSC 1, 2, 3和4): 0 至 10, 可调
	音量 (外部输入): 0 至 10, 可调
	音量 (噪声): 0 至 10, 可调
开关	OSC 1, 2, 3和4: 开/关
	外部输入: 开/关
	噪音: 开/关
	噪音源: 粉红色/白色
指标	过载 LED
过滤部分	
旋钮	截止频率: -4 至 +4, 可调
	滤镜重点: 0 到 10, 可调
	轮廓量: 0 至 10, 可调
	攻击时间: 1 ms 至 10 s, 可调
	衰减: 4 ms 至 >35 s, 可调
	延音: 0 至 10, 可调
开关	滤波模式: 低通/高通
	滤波器调制: 开/关
	键盘控制 1: 开 (½) / 关
	键盘控制 2: 开 (⅓) / 关
响度轮廓部分	
旋钮	轮廓量: 0 至 10, 可调
	攻击时间: 1 ms 至 10 s, 可调
	衰减: 4 ms 至 >35 s, 可调
开关	衰减: 开/关
失真部分	
旋钮	失真度: 0 至 10, 可调
	音调: 0 至 10, 可调
	等级: 0 至 10, 可调
开关	开/关失真

合唱组	
开关	合唱I: 开/关
	合唱II: 开/关
	合唱: 开/关
LED	合唱一, 合唱二
输出部分	
旋钮	音量: 0 至 10, 可调
	耳机音量: 0 至 10, 可调
开关	电源: 开/关
LED	功率
音序器部分	
步数	每模式最多 32 步
图案数	最多 64 个图案
记忆体储存	8 个银行 8 个模式/银行
旋钮	节拍/门长/摆幅
	保持/休息
	重设/重音
	ARP / 设定结束
	图案/库
	转移
	页
	播放/停止
	记录
	键盘模式
	步进模式
LED	8 x 位置 10 x 背光开关

LFO 科	
旋钮	LFO速率: 0 到 10, 可调
开关	LFO 波形: 三角形/正方形
LED	LFO 率
键盘和控制	
轮圈	沥青
	调制
开关	滑行开/关
	上移/下移1个八度
键盘	37 个半配重全尺寸力度琴键
USB	
类型	符合类别的 USB 2.0, B 型
支持的操作系统	Windows XP 或更高版本
	Mac OS X 10.6.8 或更高版本
电源要求	
外接电源适配器	12 VDC 1000 毫安
能量消耗	最大 10 W
环境因素	
工作温度范围	5°C – 45°C (41°F – 113°F)
物理	
尺寸 (HxWxD)	90 x 648 x 361 mm (3.5 x 25.5 x 14.2")
重量	10.2 kg (22.5 lbs)

## Other important information

### EN Important information

**1. Register online.** Please register your new Music Tribe equipment right after you purchase it by visiting musictribe.com. Registering your purchase using our simple online form helps us to process your repair claims more quickly and efficiently. Also, read the terms and conditions of our warranty, if applicable.

**2. Malfunction.** Should your Music Tribe Authorized Reseller not be located in your vicinity, you may contact the Music Tribe Authorized Fulfiller for your country listed under "Support" at musictribe.com. Should your country not be listed, please check if your problem can be dealt with by our "Online Support" which may also be found under "Support" at musictribe.com. Alternatively, please submit an online warranty claim at musictribe.com BEFORE returning the product.

**3. Power Connections.** Before plugging the unit into a power socket, please make sure you are using the correct mains voltage for your particular model. Faulty fuses must be replaced with fuses of the same type and rating without exception.

### ES Aspectos importantes

**1. Registro online.** Le recomendamos que registre su nuevo aparato Music Tribe justo después de su compra accediendo a la página web musictribe.com. El registro de su compra a través de nuestro sencillo sistema online nos ayudará a resolver cualquier incidencia que se presente a la mayor brevedad posible. Además, aproveche para leer los términos y condiciones de nuestra garantía, si es aplicable en su caso.

**2. Averías.** En el caso de que no exista un distribuidor Music Tribe en las inmediaciones, puede ponerse en contacto con el distribuidor Music Tribe de su país, que encontrará dentro del apartado "Support" de nuestra página web musictribe.com. En caso de que su país no aparezca en ese listado, acceda a la sección "Online Support" (que también encontrará dentro del apartado "Support" de nuestra página web) y compruebe si su problema aparece descrito y solucionado allí. De forma alternativa, envíenos a través de la página web una solicitud online de soporte en periodo de garantía ANTES de devolvernos el aparato.

**3. Conexiones de corriente.** Antes de enchufar este aparato a una salida de corriente, asegúrese de que dicha salida sea del voltaje adecuado para su modelo concreto. En caso de que deba sustituir un fusible quemado, deberá hacerlo por otro de idénticas especificaciones, sin excepción.

### FR Informations importantes

**1. Enregistrez-vous en ligne.** Prenez le temps d'enregistrer votre produit Music Tribe aussi vite que possible sur le site Internet musictribe.com. Le fait d'enregistrer le produit en ligne nous permet de gérer les réparations plus rapidement et plus efficacement. Prenez également le temps de lire les termes et conditions de notre garantie.

**2. Dysfonctionnement.** Si vous n'avez pas de revendeur Music Tribe près de chez vous, contactez le distributeur Music Tribe de votre pays : consultez la liste des distributeurs de votre pays dans la page "Support" de notre site Internet musictribe.com. Si votre pays n'est pas dans la liste, essayez de résoudre votre problème avec notre "aide en ligne" que vous trouverez également dans la section "Support" du site musictribe.com. Vous pouvez également nous faire parvenir directement votre demande de réparation sous garantie par Internet sur le site musictribe.com AVANT de nous renvoyer le produit.

**3. Raccordement au secteur.** Avant de relier cet équipement au secteur, assurez-vous que la tension secteur de votre région soit compatible avec l'appareil. Veillez à remplacer les fusibles uniquement par des modèles exactement de même taille et de même valeur électrique — sans aucune exception.

### DE Weitere wichtige Informationen

**1. Online registrieren.** Bitte registrieren Sie Ihr neues Music Tribe-Gerät direkt nach dem Kauf auf der website musictribe.com. Wenn Sie Ihren Kauf mit unserem einfachen online Formular registrieren, können wir Ihre Reparaturansprüche schneller und effizienter bearbeiten. Lesen Sie bitte auch unsere Garantiebedingungen, falls zutreffend.

**2. Funktionsfehler.** Sollte sich kein Music Tribe Händler in Ihrer Nähe befinden, können Sie den Music Tribe Vertrieb Ihres Landes kontaktieren, der auf musictribe.com unter „Support“ aufgeführt ist. Sollte Ihr Land nicht aufgelistet sein, prüfen Sie bitte, ob Ihr Problem von unserem „Online Support“ gelöst werden kann, den Sie ebenfalls auf musictribe.com unter „Support“ finden. Alternativ reichen Sie bitte Ihren Garantieanspruch online auf musictribe.com ein, BEVOR Sie das Produkt zurücksenden.

**3. Stromanschluss.** Bevor Sie das Gerät an eine Netzsteckdose anschließen, prüfen Sie bitte, ob Sie die korrekte Netzspannung für Ihr spezielles Modell verwenden. Fehlerhafte Sicherungen müssen ausnahmslos durch Sicherungen des gleichen Typs und Nennwerts ersetzt werden.

### PT Outras Informações Importantes

**1. Registre-se online.** Por favor, registre seu novo equipamento Music Tribe logo após a compra visitando o site musictribe.com Registrar sua compra usando nosso simples formulário online nos ajuda a processar seus pedidos de reparos com maior rapidez e eficiência. Além disso, leia nossos termos e condições de garantia, caso seja necessário.

**2. Funcionamento Defeituoso.** Caso seu fornecedor Music Tribe não esteja localizado nas proximidades, você pode contatar um distribuidor Music Tribe para o seu país listado abaixo de "Suporte" em musictribe.com. Se seu país não estiver na lista, favor checar se seu problema pode ser resolvido com o nosso "Suporte Online" que também pode ser achado abaixo de "Suporte" em musictribe.com. Alternativamente, favor enviar uma solicitação de garantia online em musictribe.com ANTES da devolução do produto.

**3. Ligações.** Antes de ligar a unidade à tomada, assegure-se de que está a utilizar a voltagem correcta para o modelo em questão. Os fusíveis com defeito terão de ser substituídos, sem qualquer excepção, por fusíveis do mesmo tipo e corrente nominal.

### IT Informazioni importanti

**1. Registratevi online.** Vi invitiamo a registrare il nuovo apparecchio Music Tribe subito dopo averlo acquistato visitando musictribe.com. La registrazione dell'acquisto tramite il nostro semplice modulo online ci consente di elaborare le richieste di riparazione in modo più rapido ed efficiente. Leggete anche i termini e le condizioni della nostra garanzia, qualora applicabile.

**2. Malfunzionamento.** Nel caso in cui il rivenditore autorizzato Music Tribe non si trovi nelle vostre vicinanze, potete contattare il Music Tribe Authorized Fulfiller per il vostro paese, elencato in "Support" @ musictribe.com. Se la vostra nazione non è elencata, controllate se il problema può essere risolto tramite il nostro "Online Support" che può anche essere trovato sotto "Support" @ musictribe.com. In alternativa, inviate una richiesta di garanzia online su musictribe.com PRIMA di restituire il prodotto.

**3. Collegamento all'alimentazione.** Prima di collegare l'unità a una presa di corrente, assicuratevi di utilizzare la tensione di rete corretta per il modello specifico. I fusibili guasti devono essere sostituiti, senza eccezioni, con fusibili dello stesso tipo e valore nominale.

### NL Belangrijke informatie

**1. Registreer online.** Registreer uw nieuwe Music Tribe-apparaat direct nadat u deze hebt gekocht door naar musictribe.com te gaan. Door uw aankoop te registreren via ons eenvoudige online formulier, kunnen wij uw reparatieclaims sneller en efficiënter verwerken. Lees ook de voorwaarden van onze garantie, indien van toepassing.

**2. Storing.** Mocht uw door Music Tribe geautoriseerde wederverkoper niet bij u in de buurt zijn gevestigd, dan kunt u contact opnemen met de door Music Tribe Authorized Fulfiller voor uw land vermeld onder "Support" op musictribe.com. Als uw land niet in de lijst staat, controleer dan of uw probleem kan worden opgelost door onze "Online Support", die u ook kunt vinden onder "Support" op musictribe.com. U kunt ook een online garantieclaim indienen op musictribe.com VOORDAT u het product retourneert.

**3. Stroomaansluitingen.** Voordat u het apparaat op een stopcontact aansluit, moet u ervoor zorgen dat u de juiste netspanning voor uw specifieke model gebruikt. Defecte zekeringen moeten zonder uitzondering worden vervangen door zekeringen van hetzelfde type en dezelfde waarde.

### SE Viktig information

**1. Registrera online.** Registrera din nya Music Tribe-utrustning direkt efter att du köpt den genom att besöka musictribe.com. Att registrera ditt köp med vårt enkla onlineformulär hjälper oss att behandla dina reparationsanspråk snabbare och mer effektivt. Läs också villkoren i vår garanti, om tillämpligt.

**2. Fel.** Om din Music Tribe-auktorerade återförsäljare inte finns i din närhet kan du kontakta Music Tribe Authorized Fulfiller för ditt land listat under "Support" på musictribe.com. Om ditt land inte är listat, kontrollera om ditt problem kan hanteras av vår "Onlinesupport" som också finns under "Support" på musictribe.com. Alternativt kan du skicka in ett online-garantianspråk på musictribe.com INNAN du returnerar produkten.

**3. Strömanslutningar.** Innan du ansluter enheten till ett eluttag, se till att du använder rätt nätspanning för just din modell. Felaktiga säkringar måste bytas ut mot säkringar av samma typ och märkning utan undantag.

### PL Ważna informacja

**1. Zarejestrować online.** Zarejestruj swój nowy sprzęt Music Tribe zaraz po zakupie na stronie musictribe.com. Zarejestrowanie zakupu za pomocą naszego prostego formularza online pomaga nam szybciej i efektywniej rozpatrywać roszczenia dotyczące naprawy. Przeczytaj również warunki naszej gwarancji, jeśli dotyczy.

**2. Awaria.** Jeśli Twój autoryzowany sprzedawca Music Tribe nie znajduje się w pobliżu, możesz skontaktować się z autoryzowanym dostawcą Music Tribe dla swojego kraju, wymienionym w sekcji „Wsparcie” na stronie musictribe.com. Jeśli Twojego kraju nie ma na liście, sprawdź, czy Twój problem może zostać rozwiązany przez nasze „Wsparcie online”, które można również znaleźć w sekcji „Wsparcie” na stronie musictribe.com. Alternatywnie, prześlij zgłoszenie gwarancyjne online na musictribe.com PRZED zwrotem produktu.

**3. Połączenia zasilania.** Przed podłączeniem urządzenia do gniazdka sieciowego upewnij się, że używasz odpowiedniego napięcia sieciowego dla danego modelu. Wadliwe bezpieczniki należy bez wyjątku wymienić na bezpieczniki tego samego typu i wartości.

### JP その他の重要な情報

**1. ヒューズの格納部 / 電圧の選択:** ユニットの電源ソケットに接続する前に、各モデルに対応した正しい主電源を使用していることを確認してください。ユニットによっては、230Vと120Vの2つの違うポジションを切り替えて使う、ヒューズの格納部を備えているものがあります。正しくない値のヒューズは、絶対に適切な値のヒューズに交換されている必要があります。

**2. 故障:** Music Tribe ディーラーがお客様のお近くにはないときは、musictribe.comの“Support”内に列記されている、お客様の国の Music Tribe ディストリビューターにコンタクトすることができます。お客様の国がリストにない場合は、同じ musictribe.comの“Support”内にある“Online Support”でお客様の問題が処理できないか、チェックしてみてください。あるいは、商品を返送する前に、musictribe.comで、オンラインの保証請求を要請してください。

**3. 電源接続:** 電源ソケットに電源コードを接続する前に、本製品に適切な電圧を使用していることをご確認ください。不具合が発生したヒューズは必ず電圧および電流、種類が同じヒューズに交換する必要があります。

### CN 其他的重要信息

**1. 在线注册.** 请购买 Music Tribe 产品后立即在 musictribe.com 网站注册。网页上有简单的在线注册表格。这有助于我们更快更有效率地处理您维修等事宜。请阅读保修的相关条款及条件。

**2. 无法正常工作.** 若您的 Music Tribe 产品无法正常工作,我们会为您尽快修复。请联系您购买产品的销售商。若你所在地区没有 Music Tribe 销售商,请联系 musictribe.com 网站的“WHERE TO BUY”一栏下的所列出的子公司或经销商。

**3. 电源连接.** 将本设备连接电源前,请确保使用的电压正确。保险丝需要更换时,必须使用相同型号及定额的保险丝。

EN

ES

FR

DE

PT

IT

NL

SE

PL

JP

CN

## FEDERAL COMMUNICATIONS COMMISSION COMPLIANCE INFORMATION

### Behringer

#### POLY D

Responsible Party Name: **Music Tribe Commercial NV Inc.**  
 Address: **122 E. 42nd St.1,  
 8th Floor NY, NY 10168,  
 United States**  
 Email Address: **legal@musictribe.com**

#### POLY D

This equipment has been tested and found to comply with the limits for a Class B digital device, pursuant to part 15 of the FCC Rules. These limits are designed to provide reasonable protection against harmful interference in a residential installation. This equipment generates, uses and can radiate radio frequency energy and, if not installed and used in accordance with the instructions, may cause harmful interference to radio communications. However, there is no guarantee that interference will not occur in a particular installation. If this equipment does cause harmful interference to radio or television reception, which can be determined by turning the equipment off and on, the user is encouraged to try to correct the interference by one or more of the following measures:

- Reorient or relocate the receiving antenna.
- Increase the separation between the equipment and receiver.
- Connect the equipment into an outlet on a circuit different from that to which the receiver is connected.
- Consult the dealer or an experienced radio/TV technician for help.

This equipment complies with Part 15 of the FCC rules. Operation is subject to the following two conditions:

- (1) this device may not cause harmful interference, and
- (2) this device must accept any interference received, including interference that may cause undesired operation.

#### Important information:

Changes or modifications to the equipment not expressly approved by Music Tribe can void the user's authority to use the equipment.



Hereby, Music Tribe declares that this product is in compliance with Directive 2014/35/EU, Directive 2014/30/EU, Directive 2011/65/EU and Amendment 2015/863/EU, Directive 2012/19/EU, Regulation 519/2012 REACH SVHC and Directive 1907/2006/EC.

Full text of EU DoC is available at <https://community.musictribe.com/>

EU Representative: Music Tribe Brands DK A/S  
 Address: Gammel Strand 44, DK-1202 København K, Denmark

UK Representative: Music Tribe Brands UK Ltd.  
 Address: 8<sup>th</sup> Floor, 20 Farringdon Street London EC4A 4AB, United Kingdom



Correct disposal of this product: This symbol indicates that this product must not be disposed of with household waste, according to the WEEE Directive (2012/19/EU) and your national law. This product should be taken to a collection center licensed for the recycling of waste electrical and electronic equipment (EEE). The mishandling of this type of waste could have a possible negative impact on the environment and human health due to potentially hazardous substances that are generally associated with EEE. At the same time, your cooperation in the correct disposal of this product will contribute to the efficient use of natural resources. For more information about where you can take your waste equipment for recycling, please contact your local city office, or your household waste collection service.



We Hear You