

Quick Start Guide

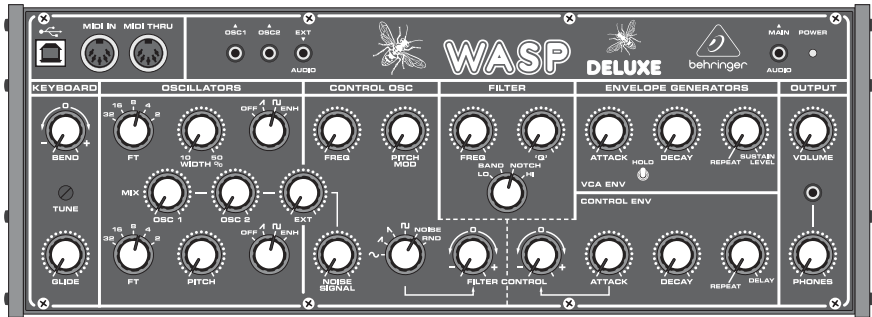

WASP DELUXE

Legendary Hybrid Synthesizer with Dual OSCs, Multi-Mode VCF, 16-Voice Poly Chain and Eurorack Format

- EN
- ES
- FR
- DE
- PT
- IT
- NL
- SE
- PL

EN

EN Important Safety Instructions

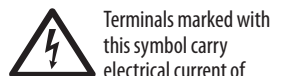

Terminals marked with this symbol carry electrical current of sufficient magnitude to constitute risk of electric shock. Use only high-quality professional speaker cables with ¼" TS or twist-locking plugs pre-installed. All other installation or modification should be performed only by qualified personnel.



This symbol, wherever it appears, alerts you to the presence of uninsulated dangerous voltage inside the enclosure - voltage that may be sufficient to constitute a risk of shock.



This symbol, wherever it appears, alerts you to important operating and maintenance instructions in the accompanying literature. Please read the manual.



Caution
To reduce the risk of electric shock, do not remove the top cover (or the rear section). No user serviceable parts inside. Refer servicing to qualified personnel.



Caution
To reduce the risk of fire or electric shock, do not expose this appliance to rain and moisture. The apparatus shall not be exposed to dripping or splashing liquids and no objects filled with liquids, such as vases, shall be placed on the apparatus.



Caution
These service instructions are for use by qualified service personnel only. To reduce the risk of electric shock do not perform any servicing other than that contained in the operation instructions. Repairs have to be performed by qualified service personnel.

1. Read these instructions.
2. Keep these instructions.
3. Heed all warnings.
4. Follow all instructions.
5. Do not use this apparatus near water.
6. Clean only with dry cloth.
7. Do not block any ventilation openings. Install in accordance with the manufacturer's instructions.
8. Do not install near any heat sources such as radiators, heat registers, stoves, or other apparatus (including amplifiers) that produce heat.
9. Do not defeat the safety purpose of the polarized or grounding-type plug. A polarized plug has two blades with one wider than the other. A grounding-type plug has two blades and a third grounding prong. The wide blade or the third prong are provided for your safety. If the provided plug does not fit into your outlet, consult an electrician for replacement of the obsolete outlet.
10. Protect the power cord from being walked on or pinched particularly at plugs, convenience receptacles, and the point where they exit from the apparatus.
11. Use only attachments/accessories specified by the manufacturer.



12. Use only with the cart, stand, tripod, bracket, or table specified by the manufacturer, or sold with

the apparatus. When a cart is used, use caution when moving the cart/apparatus combination to avoid injury from tip-over.

13. Unplug this apparatus during lightning storms or when unused for long periods of time.

14. Refer all servicing to qualified service personnel. Servicing is required when the apparatus has been damaged in any way, such as power supply cord or plug is damaged, liquid has been spilled or objects have fallen into the apparatus, the apparatus has been exposed to rain or moisture, does not operate normally, or has been dropped.

15. The apparatus shall be connected to a MAINS socket outlet with a protective earthing connection.

16. Where the MAINS plug or an appliance coupler is used as the disconnect device, the disconnect device shall remain readily operable.



17. Correct disposal of this product: This symbol indicates that this product must not be disposed of with household waste, according to the WEEE Directive (2012/19/EU) and your national law. This product should be taken to a collection center licensed for the recycling of waste electrical and electronic equipment (EEE). The mishandling of this type of waste could have a possible negative impact on the environment and human health due to potentially hazardous substances that are generally associated with EEE. At the same time, your cooperation in the correct disposal of this product will contribute to the efficient use of natural resources. For more information about where you can take your waste equipment for recycling, please contact your local city office, or your household waste collection service.

18. Do not install in a confined space, such as a book case or similar unit.

19. Do not place naked flame sources, such as lighted candles, on the apparatus.

20. Please keep the environmental aspects of battery disposal in mind. Batteries must be disposed of at a battery collection point.

21. This apparatus may be used in tropical and moderate climates up to 45°C.

LEGAL DISCLAIMER

Music Tribe accepts no liability for any loss which may be suffered by any person who relies either wholly or in part upon any description, photograph, or statement contained herein. Technical specifications,

appearances and other information are subject to change without notice. All trademarks are the property of their respective owners. Midas, Klark Teknik, Lab Gruppen, Lake, Tannoy, Turbosound, TC Electronic, TC Helicon, Behringer, Bugera, Aston Microphones and Coolaudio are trademarks or registered trademarks of Music Tribe Global Brands Ltd. © Music Tribe Global Brands Ltd. 2023 All rights reserved.

LIMITED WARRANTY

For the applicable warranty terms and conditions and additional information regarding Music Tribe's Limited Warranty, please see complete details online at community.musictribe.com/pages/support#warranty.

ES

Instrucciones de seguridad



Las terminales marcadas con este símbolo transportan corriente eléctrica de magnitud suficiente como para constituir un riesgo de descarga eléctrica. Utilice solo cables de altavoz profesionales y de alta calidad con conectores TS de 6,3 mm o de bayoneta prefijados. Cualquier otra instalación o modificación debe ser realizada únicamente por un técnico cualificado.



Este símbolo, siempre que aparece, le advierte de la presencia de voltaje peligroso sin aislar dentro de la caja; este voltaje puede ser suficiente para constituir un riesgo de descarga.



Este símbolo, siempre que aparece, le advierte sobre instrucciones operativas y de mantenimiento que aparecen en la documentación adjunta. Por favor, lea el manual.



Atención

Para reducir el riesgo de descarga eléctrica, no quite la tapa (o la parte posterior). No hay piezas en el interior del equipo que puedan ser reparadas por el usuario. Si es necesario, póngase en contacto con personal cualificado.



Atención

Para reducir el riesgo de incendio o descarga eléctrica, no exponga este aparato a la lluvia, humedad o alguna otra fuente que pueda salpicar o derramar algún líquido sobre el aparato. No coloque ningún tipo de recipiente para líquidos sobre el aparato.



Atención

Las instrucciones de servicio deben llevarlas a cabo exclusivamente personal cualificado. Para evitar el riesgo de una descarga eléctrica, no realice reparaciones que no se encuentren descritas en el manual de operaciones. Las reparaciones deben ser realizadas exclusivamente por personal cualificado.

1. Lea las instrucciones.
2. Conserve estas instrucciones.
3. Preste atención a todas las advertencias.
4. Siga todas las instrucciones.
5. No use este aparato cerca del agua.
6. Limpie este aparato con un paño seco.
7. No bloquee las aberturas de ventilación. Instale el equipo de acuerdo con las instrucciones del fabricante.
8. No instale este equipo cerca de fuentes de calor tales como radiadores, acumuladores de calor, estufas u otros aparatos (incluyendo amplificadores) que puedan producir calor.
9. No elimine o deshabilite nunca la conexión a tierra del aparato o del cable de alimentación de corriente. Un enchufe polarizado tiene dos polos, uno de los cuales tiene un contacto más ancho que el otro. Una clavija con puesta a tierra dispone de tres



12. Use únicamente la carretilla, plataforma, trípode, soporte o mesa especificados

por el fabricante o suministrados junto con el equipo. Al transportar el equipo, tenga cuidado para evitar daños y caídas al tropezar con algún obstáculo.

13. Desenchufe el equipo durante tormentas o si no va a utilizarlo durante un periodo largo.

14. Confíe las reparaciones únicamente a servicios técnicos cualificados. La unidad requiere mantenimiento siempre que haya sufrido algún daño, si el cable de suministro de energía o el enchufe presentaran daños, se hubiera derramado un líquido o hubieran caído objetos dentro del equipo, si el aparato hubiera estado expuesto a la humedad o la lluvia, si ha dejado de funcionar de manera normal o si ha sufrido algún golpe o caída.

15. Al conectar la unidad a la toma de corriente eléctrica asegúrese de que la conexión disponga de una unión a tierra.

16. Si el enchufe o conector de red sirve como único medio de desconexión, éste debe ser accesible fácilmente.

EN

ES



17. Cómo debe deshacerse de este aparato: Este símbolo indica que este aparato no debe ser tratado como basura orgánica, según lo indicado en la Directiva WEEE (2012/19/EU) y a las normativas aplicables en su país. En lugar de ello deberá llevarlo al punto limpio más cercano para el reciclaje de sus elementos eléctricos / electrónicos (EEE). Al hacer esto estará ayudando a prevenir las posibles consecuencias negativas para el medio ambiente y la salud que podrían ser provocadas por una gestión inadecuada de este tipo de aparatos. Además, el reciclaje de materiales ayudará a conservar los recursos naturales. Para más información acerca del reciclaje de este aparato, póngase en contacto con el Ayuntamiento de su ciudad o con el punto limpio local.

18. No instale esta unidad en un espacio muy reducido, tal como encastrada en una librería o similar.

19. No coloque objetos con llama, como una vela encendida, sobre este aparato.

20. Tenga presentes todas las advertencias relativas al reciclaje y correcta eliminación de las pilas. Las pilas deben ser siempre eliminadas en un punto limpio y nunca con el resto de la basura orgánica.

21. Puede usar este aparato en lugares con climas tropicales y moderados que soporten temperaturas de hasta 45°C.

NEGACIÓN LEGAL

Music Tribe no admite ningún tipo de responsabilidad por cualquier daño o pérdida que pudiera sufrir cualquier persona por confiar total o parcialmente en la descripciones, fotografías o afirmaciones contenidas en este documento. Las especificaciones técnicas, imágenes y otras informaciones contenidas en este documento están sujetas a modificaciones sin previo aviso. Todas las marcas comerciales

que aparecen aquí son propiedad de sus respectivos dueños. Midas, Klark Teknik, Lab Gruppen, Lake, Tannoy, Turbosound, TC Electronic, Behringer, Bugera, Aston Microphones y Coolaudio son marcas de Music Tribe Global Brands Ltd. © Music Tribe Global Brands Ltd. 2023 Reservados todos los derechos.

GARANTÍA LIMITADA

Si quiere conocer los detalles y condiciones aplicables de la garantía así como información adicional sobre la Garantía limitada de Music Tribe, consulte online toda la información en la web community.musictribe.com/pages/support#warranty.

FR Consignes de sécurité



Les points repérés par ce symbole portent une tension électrique suffisante pour constituer un risque d'électrocution. Utilisez uniquement des câbles d'enceintes professionnels de haute qualité avec fiches Jack mono 6,35 mm ou fiches à verrouillages déjà installées. Toute autre installation ou modification doit être effectuée uniquement par un personnel qualifié.

Ce symbole avertit de la présence d'une tension dangereuse et non isolée à l'intérieur de l'appareil - elle peut provoquer des chocs électriques.

Attention Ce symbol signale les consignes d'utilisation et d'entre ! Tien importantes dans la documentation fournie. Lisez les consignes de sécurité du manuel d'utilisation de l'appareil.



Attention Pour éviter tout risque de choc électrique, ne pas ouvrir le capot de l'appareil ni démonter le panneau arrière. L'intérieur de l'appareil ne possède aucun élément réparable par l'utilisateur. Laisser toute réparation à un professionnel qualifié.



Attention Pour réduire les risques de feu et de choc électrique, n'exposez pas cet appareil à la pluie, à la moisissure, aux gouttes ou aux éclaboussures. Ne posez pas de récipient contenant un liquide sur l'appareil (un vase par exemple).



Attention Ces consignes de sécurité et d'entretien sont destinées à un personnel qualifié. Pour éviter tout risque de choc électrique, n'effectuez aucune réparation sur l'appareil qui ne soit décrite par le manuel d'utilisation. Les éventuelles réparations doivent être effectuées uniquement par un technicien spécialisé.

1. Lisez ces consignes.
2. Conservez ces consignes.
3. Respectez tous les avertissements.
4. Respectez toutes les consignes d'utilisation.
5. N'utilisez jamais l'appareil à proximité d'un liquide.
6. Nettoyez l'appareil avec un chiffon sec.
7. Veillez à ne pas empêcher la bonne ventilation de l'appareil via ses ouïes de ventilation. Respectez les consignes du fabricant concernant l'installation de l'appareil.
8. Ne placez pas l'appareil à proximité d'une source de chaleur telle qu'un chauffage, une cuisinière ou tout appareil dégagant de la chaleur (y compris un ampli de puissance).
9. Ne supprimez jamais la sécurité des prises bipolaires ou des prises terre. Les prises bipolaires possèdent deux contacts de largeur différente. Le plus large est le contact de sécurité. Les prises terre possèdent deux

contacts plus une mise à la terre servant de sécurité. Si la prise du bloc d'alimentation ou du cordon d'alimentation fourni ne correspond pas à celles de votre installation électrique, faites appel à un électricien pour effectuer le changement de prise.

10. Installez le cordon d'alimentation de telle façon que personne ne puisse marcher dessus et qu'il soit protégé d'arêtes coupantes. Assurez-vous que le cordon d'alimentation est suffisamment protégé, notamment au niveau de sa prise électrique et de l'endroit où il est relié à l'appareil; cela est également valable pour une éventuelle rallonge électrique.

11. Utilisez exclusivement des accessoires et des appareils supplémentaires recommandés par le fabricant.



12. Utilisez exclusivement des chariots, des diables, des présentoirs, des pieds et des

surfaces de travail recommandés par le fabricant ou livrés avec le produit. Déplacez précautionneusement tout chariot ou diable chargé pour éviter d'éventuelles blessures en cas de chute.

13. Débranchez l'appareil de la tension secteur en cas d'orage ou si l'appareil reste inutilisé pendant une longue période de temps.

14. Les travaux d'entretien de l'appareil doivent être effectués uniquement par du personnel qualifié. Aucun entretien n'est nécessaire sauf si l'appareil est endommagé de quelque façon que ce soit (dommages sur le cordon d'alimentation ou la prise par exemple), si un liquide ou un objet a pénétré à l'intérieur du châssis, si l'appareil a été exposé à la pluie ou à l'humidité, s'il ne fonctionne pas correctement ou à la suite d'une chute.

15. L'appareil doit être connecté à une prise secteur dotée d'une protection par mise à la terre.

16. La prise électrique ou la prise IEC de tout appareil dénué de bouton marche/arrêt doit rester accessible en permanence.



17. Mise au rebut appropriée de ce produit: Ce symbole indique qu'en accord avec la directive DEEE (2012/19/EU) et les lois en vigueur dans votre pays, ce produit ne doit pas être jeté avec les déchets ménagers. Ce produit doit être déposé dans un point de collecte agréé pour le recyclage des déchets d'équipements électriques et électroniques (EEE). Une mauvaise manipulation de ce type de déchets pourrait avoir un impact négatif sur l'environnement et la santé à cause de substances potentiellement dangereuses généralement associées à ces équipements. En même temps, votre coopération dans la mise au rebut de ce produit contribuera à l'utilisation efficace des ressources naturelles. Pour plus d'informations sur l'endroit où vous pouvez déposer vos déchets d'équipements pour le recyclage, veuillez contacter votre mairie ou votre centre local de collecte des déchets.

18. N'installez pas l'appareil dans un espace confiné tel qu'une bibliothèque ou meuble similaire.

19. Ne placez jamais d'objets enflammés, tels que des bougies allumées, sur l'appareil.

20. Gardez à l'esprit l'impact environnemental lorsque vous mettez des piles au rebut. Les piles usées doivent être déposées dans un point de collecte adapté.

21. Cet appareil peut être utilisé sous un climat tropical ou modéré avec des températures de 45°C maximum.

DÉNI LÉGAL

Music Tribe ne peut être tenu pour responsable pour toute perte pouvant être subie par toute personne se fiant en partie ou en totalité à toute description, photographie ou affirmation contenue dans ce document. Les caractéristiques, l'apparence et d'autres informations peuvent faire l'objet de modifications sans notification. Toutes les marques appartiennent à leurs propriétaires respectifs. Midas, Klark Teknik,

Lab Gruppen, Lake, Tannoy, Turbosound, TC Electronic, TC Helicon, Behringer, Bugera, Aston Microphones et Coolaudio sont des marques ou marques déposées de Music Tribe Global Brands Ltd. © Music Tribe Global Brands Ltd. 2023 Tous droits réservés.

GARANTIE LIMITÉE

Pour connaître les termes et conditions de garantie applicables, ainsi que les informations supplémentaires et détaillées sur la Garantie limitée de Music Tribe, consultez le site Internet community.musictribe.com/pages/support#warranty.

DE Wichtige Sicherheitshinweise



Vorsicht Die mit dem Symbol markierten Anschlüsse führen so viel Spannung, dass die Gefahr eines Stromschlags besteht. Verwenden Sie nur hochwertige, professionelle Lautsprecherkabel mit vorinstallierten 6,35 mm MONO-Klinkensteckern oder Lautsprecherstecker mit Drehverriegelung. Alle anderen Installationen oder Modifikationen sollten nur von qualifiziertem Fachpersonal ausgeführt werden.

Achtung Um eine Gefährdung durch Stromschlag auszuschließen, darf die Geräteabdeckung bzw. Geräterückwand nicht abgenommen werden. Im Innern des Geräts befinden sich keine vom Benutzer reparierbaren Teile. Reparaturarbeiten dürfen nur von qualifiziertem Personal ausgeführt werden.

**Achtung**

Um eine Gefährdung durch Feuer bzw. Stromschlag auszuschließen, darf dieses Gerät weder Regen oder Feuchtigkeit ausgesetzt werden noch sollten Spritzwasser oder tropfende Flüssigkeiten in das Gerät gelangen können. Stellen Sie keine mit Flüssigkeit gefüllten Gegenstände, wie z. B. Vasen, auf das Gerät.

**Achtung**

Die Service-Hinweise sind nur durch qualifiziertes Personal zu befolgen. Um eine Gefährdung durch Stromschlag zu vermeiden, führen Sie bitte keinerlei Reparaturen an dem Gerät durch, die nicht in der Bedienungsanleitung beschrieben sind. Reparaturen sind nur von qualifiziertem Fachpersonal durchzuführen.

1. Lesen Sie diese Hinweise.
2. Bewahren Sie diese Hinweise auf.
3. Beachten Sie alle Warnhinweise.
4. Befolgen Sie alle Bedienungshinweise.
5. Betreiben Sie das Gerät nicht in der Nähe von Wasser.
6. Reinigen Sie das Gerät mit einem trockenen Tuch.
7. Blockieren Sie nicht die Belüftungsschlitze. Beachten Sie beim Einbau des Gerätes die Herstellerhinweise.
8. Stellen Sie das Gerät nicht in der Nähe von Wärmequellen auf. Solche Wärmequellen sind z. B. Heizkörper, Herde oder andere Wärme erzeugende Geräte (auch Verstärker).
9. Entfernen Sie in keinem Fall die Sicherheitsvorrichtung von Zweipol- oder geerdeten Steckern. Ein Zweipolstecker hat zwei unterschiedlich breite Steckkontakte. Ein geerdeter Stecker hat zwei Steckkontakte und einen dritten Erdungskontakt. Der breitere Steckkontakt oder der zusätzliche Erdungskontakt dient Ihrer Sicherheit. Falls das mitgelieferte Steckerformat nicht zu Ihrer Steckdose passt, wenden Sie sich bitte an einen Elektriker, damit die Steckdose entsprechend ausgetauscht wird.

10. Verlegen Sie das Netzkabel so, dass es vor Tritten und scharfen Kanten geschützt ist und nicht beschädigt werden kann. Achten Sie bitte insbesondere im Bereich der Stecker, Verlängerungskabel und an der Stelle, an der das Netzkabel das Gerät verlässt, auf ausreichenden Schutz.

11. Das Gerät muss jederzeit mit intaktem Schutzleiter an das Stromnetz angeschlossen sein.

12. Sollte der Hauptnetzstecker oder eine Gerätesteckdose die Funktionseinheit zum Abschalten sein, muss diese immer zugänglich sein.

13. Verwenden Sie nur Zusatzgeräte/ Zubehörteile, die laut Hersteller geeignet sind.



14. Verwenden Sie nur Wagen, Standvorrichtungen, Stative, Halter oder Tische, die vom Hersteller

benannt oder im Lieferumfang des Geräts enthalten sind. Falls Sie einen Wagen benutzen, seien Sie vorsichtig beim Bewegen der Wagen-Gerätkombination, um Verletzungen durch Stolpern zu vermeiden.

15. Ziehen Sie den Netzstecker bei Gewitter oder wenn Sie das Gerät längere Zeit nicht benutzen.

16. Lassen Sie alle Wartungsarbeiten nur von qualifiziertem Service-Personal ausführen. Eine Wartung ist notwendig, wenn das Gerät in irgendeiner Weise beschädigt wurde (z. B. Beschädigung des Netzkabels oder Steckers), Gegenstände oder Flüssigkeit in das Geräteinnere gelangt sind, das Gerät Regen oder Feuchtigkeit ausgesetzt wurde, das Gerät nicht ordnungsgemäß funktioniert oder auf den Boden gefallen ist.



17. Korrekte Entsorgung dieses Produkts: Dieses Symbol weist darauf hin, das Produkt entsprechend der WEEE Direktive (2012/19/EU) und der jeweiligen nationalen Gesetze nicht zusammen mit Ihren Haushaltsabfällen zu

entsorgen. Dieses Produkt sollte bei einer autorisierten Sammelstelle für Recycling elektrischer und elektronischer Geräte (EEE) abgegeben werden. Wegen bedenklicher Substanzen, die generell mit elektrischen und elektronischen Geräten in Verbindung stehen, könnte eine unsachgemäße Behandlung dieser Abfallart eine negative Auswirkung auf Umwelt und Gesundheit haben. Gleichzeitig gewährleistet Ihr Beitrag zur richtigen Entsorgung dieses Produkts die effektive Nutzung natürlicher Ressourcen. Für weitere Informationen zur Entsorgung Ihrer Geräte bei einer Recycling-Stelle nehmen Sie bitte Kontakt zum zuständigen städtischen Büro, Entsorgungsamt oder zu Ihrem Haushaltsabfallentsorger auf.

18. Installieren Sie das Gerät nicht in einer beengten Umgebung, zum Beispiel Bücherregal oder ähnliches.

19. Stellen Sie keine Gegenstände mit offenen Flammen, etwa brennende Kerzen, auf das Gerät.

20. Beachten Sie bei der Entsorgung von Batterien den Umweltschutz-Aspekt. Batterien müssen bei einer Batterie-Sammelstelle entsorgt werden.

21. Dieses Gerät ist in tropischen und gemäßigten Klimazonen bis 45° C einsetzbar.

HAFTUNGSAUSSCHLUSS

Music Tribe übernimmt keine Haftung für Verluste, die Personen entstanden sind, die sich ganz oder teilweise auf hier enthaltene Beschreibungen, Fotos oder Aussagen verlassen haben. Technische Daten, Erscheinungsbild und andere Informationen können ohne vorherige Ankündigung geändert werden. Alle Warenzeichen sind Eigentum der jeweiligen Inhaber. Midas, Klark Teknik, Lab Gruppen, Lake, Tannoy, Turbosound, TC Electronic, TC Helicon, Behringer, Bugera, Aston Microphones und Coolaudio sind Warenzeichen oder eingetragene Warenzeichen der Music Tribe Global Brands Ltd. © Music Tribe Global Brands Ltd. 2023 Alle Rechte vorbehalten.

BESCHRÄNKTE GARANTIE

Die geltenden Garantiebedingungen und zusätzliche Informationen bezüglich der von Music Tribe gewährten beschränkten Garantie finden Sie online unter community.musictribe.com/pages/support#warranty.

PT **Instruções de Segurança Importantes****Aviso!**

Terminais marcados com o símbolo carregam corrente elétrica de magnitude suficiente para constituir um risco de choque elétrico. Use apenas cabos de alto-falantes de alta qualidade com plugues TS de ¼" ou plugues com trava de torção pré-instalados. Todas as outras instalações e modificações devem ser efetuadas por pessoas qualificadas.



Este símbolo, onde quer que o encontre, alerta-o para a leitura das instruções de manuseamento que acompanham o equipamento. Por favor leia o manual de instruções.

**Atenção**

De forma a diminuir o risco de choque eléctrico, não remover a cobertura (ou a secção de trás). Não existem peças substituíveis por parte do utilizador no seu interior. Para esse efeito recorrer a um técnico qualificado.

**Atenção**

Para reduzir o risco de incêndios ou choques eléctricos o aparelho não deve ser exposto à chuva nem à humidade. Além disso, não deve ser sujeito a salpicos, nem devem ser colocados em cima do aparelho objectos contendo líquidos, tais como jarras.

**Atenção**

Estas instruções de operação devem ser utilizadas, em exclusivo, por técnicos de assistência qualificados. Para evitar choques eléctricos não proceda a reparações ou intervenções, que não as indicadas nas instruções de operação, salvo se possuir as qualificações necessárias. Para evitar choques eléctricos não proceda a reparações ou intervenções, que não as indicadas nas instruções de operação. Só o deverá fazer se possuir as qualificações necessárias.

1. Leia estas instruções.
2. Guarde estas instruções.
3. Preste atenção a todos os avisos.
4. Siga todas as instruções.
5. Não utilize este dispositivo perto de água.
6. Limpe apenas com um pano seco.
7. Não obstrua as entradas de ventilação. Instale de acordo com as instruções do fabricante.
8. Não instale perto de quaisquer fontes de calor tais como radiadores, bocas de ar quente, fogões de sala ou outros aparelhos (incluindo amplificadores) que produzam calor.
9. Não anule o objectivo de segurança das fichas polarizadas ou do tipo de ligação à terra. Uma ficha polarizada dispõe de duas palhetas sendo uma mais larga do que a outra. Uma ficha do tipo ligação à terra dispõe de duas palhetas e um terceiro dente de ligação à terra. A palheta larga ou o terceiro dente são fornecidos para sua segurança. Se a ficha fornecida não encaixar na sua tomada, consulte um electricista para a substituição da tomada obsoleta.
10. Proteja o cabo de alimentação de pisadelas ou apertos, especialmente nas fichas, extensões, e no local de saída da unidade. Certifique-se de que o cabo eléctrico está protegido. Verifique particularmente nas fichas, nos receptáculos e no ponto em que o cabo sai do aparelho.
11. O aparelho tem de estar sempre conectado à rede eléctrica com o condutor de protecção intacto.

12. Se utilizar uma ficha de rede principal ou uma tomada de aparelhos para desligar a unidade de funcionamento, esta deve estar sempre acessível.

13. Utilize apenas ligações/acessórios especificados pelo fabricante.



14. Utilize apenas com o carrinho, estrutura, tripé, suporte, ou mesa especificados pelo fabricante ou

vendidos com o dispositivo.

Quando utilizar um carrinho, tenha cuidado ao mover o conjunto carrinho/dispositivo para evitar danos provocados pela terpidação.

15. Desligue este dispositivo durante as trovoadas ou quando não for utilizado durante longos períodos de tempo.

16. Qualquer tipo de reparação deve ser sempre efectuado por pessoal qualificado. É necessária uma reparação sempre que a unidade tiver sido de alguma forma danificada, como por exemplo: no caso do cabo de alimentação ou ficha se encontrarem danificados; na eventualidade de líquido ter sido derramado ou objectos terem caído para dentro do dispositivo; no caso da unidade ter estado exposta à chuva ou à humidade; se esta não funcionar normalmente, ou se tiver caído.



17. Correcta eliminação deste produto: este símbolo indica que o produto não deve ser eliminado juntamente com os resíduos

domésticos, segundo a Directiva REEE (2012/19/EU) e a legislação nacional. Este produto deverá ser levado para um centro de recolha licenciado para a reciclagem de resíduos de equipamentos eléctricos electrónicos (EEE). O tratamento incorrecto deste tipo de resíduos pode ter um eventual impacto negativo no ambiente e na saúde humana devido a substâncias potencialmente perigosas que estão geralmente associadas aos EEE. Ao mesmo tempo, a sua colaboração para a eliminação correcta deste produto irá

contribuir para a utilização eficiente dos recursos naturais. Para mais informação acerca dos locais onde poderá deixar o seu equipamento usado para reciclagem, é favor contactar os serviços municipais locais, a entidade de gestão de resíduos ou os serviços de recolha de resíduos domésticos.

18. Não instale em lugares confinados, tais como estantes ou unidades similares.

19. Não coloque fontes de chama, tais como velas acesas, sobre o aparelho.

20. Favor, obedecer os aspectos ambientais de descarte de bateria. Baterias devem ser descartadas em um ponto de coletas de baterias.

21. Esse aparelho pode ser usado em climas tropicais e moderados até 45°C.

GARANTIA LIMITADA

Para obter os termos de garantia aplicáveis e condições e informações adicionais a respeito da garantia limitada do Music Tribe, favor verificar detalhes na íntegra através do website community.musictribe.com/pages/support#warranty.

IT Informazioni importanti



Attenzione

I terminali contrassegnati con il simbolo conducono una corrente elettrica sufficiente a costituire un rischio di scossa elettrica. Usare unicamente cavi per altoparlanti (Speaker) d'elevata qualità con connettori jack TS da ¼" pre-installati. Ogni altra installazione o modifica deve essere effettuata esclusivamente da personale tecnico qualificato.



Attenzione

Questo simbolo, ovunque appaia, avverte della presenza di una tensione pericolosa non isolata all'interno dello chassis, tensione che può essere sufficiente per costituire un rischio di scossa elettrica.



Attenzione

Questo simbolo, ovunque appaia, segnala importanti istruzioni operative e di manutenzione nella documentazione allegata. Si invita a leggere il manuale.



Attenzione

Per ridurre il rischio di scosse elettriche, non rimuovere il coperchio superiore (o la sezione posteriore). All'interno non ci sono parti riparabili dall'utente. Per la manutenzione rivolgersi a personale qualificato.



Attenzione

Per ridurre il rischio di incendi o scosse

elettriche, non esporre questo apparecchio a pioggia e umidità. L'apparecchio non deve essere esposto a gocciolio o schizzi di liquidi e nessun oggetto contenente liquidi, come vasi, deve essere collocato sull'apparecchio.



Attenzione

Queste istruzioni di servizio sono destinate esclusivamente a personale qualificato. Per ridurre il rischio di scosse elettriche non eseguire interventi di manutenzione diversi da quelli contenuti nel manuale di istruzioni. Le riparazioni devono essere eseguite da personale di assistenza qualificato.

1. Leggere queste istruzioni.
2. Conservare queste istruzioni.
3. Prestare attenzione a tutti gli avvisi.
4. Applicare tutte le istruzioni.
5. Non utilizzare questo dispositivo vicino l'acqua.
6. Pulire esclusivamente con un panno asciutto.
7. Non bloccare le aperture di ventilazione. Installare in conformità con le istruzioni del produttore.
8. Non installare vicino a fonti di calore come radiatori, termoregolatori, stufe o altri apparecchi (inclusi amplificatori) che producono calore.
9. Non escludere la sicurezza fornita dalla spina polarizzata o con messa a terra. Una spina polarizzata ha due lame, una più larga dell'altra. Una spina con messa a terra ha due lame e un terzo polo di messa a terra. La lama larga o il terzo polo sono forniti per la vostra sicurezza. Se la spina fornita non si adatta alla presa, consultare un elettricista per la sostituzione della presa obsoleta.
10. Proteggere il cavo di alimentazione dal calpestio o essere schiacciato in particolare alle spine, prese di corrente e il punto in cui esce dall'apparecchio.
11. Utilizzare esclusivamente dispositivi/accessori specificati dal produttore.



12. Utilizzare solo carrelli, supporti, treppiedi, staffe o tavoli indicati dal produttore o

venduti con l'apparecchio. Utilizzando un carrello, prestare attenzione quando si sposta la combinazione carrello/apparecchio per evitare lesioni dovute al ribaltamento.

13. Scollegare questo apparecchio durante i temporali o se non è utilizzato per lunghi periodi di tempo.

14. Per tutte le riparazioni rivolgersi a personale qualificato. La manutenzione è necessaria quando l'apparecchio è danneggiato in qualsiasi modo, come danneggiamento del cavo di alimentazione o della spina, versamento di liquido o oggetti caduti nell'apparecchio, se l'apparecchio è stato esposto a pioggia o umidità, se non funziona normalmente o è caduto.

15. L'apparecchio deve essere collegato a una presa di corrente elettrica con messa a terra di protezione.

16. e la spina o una presa del dispositivo è utilizzata come dispositivo di disconnessione, deve essere facilmente utilizzabile.



17. Smaltimento corretto di questo prodotto: questo simbolo indica che questo dispositivo non deve essere smaltito insieme ai rifiuti domestici, secondo la Direttiva RAEE (2012/19 / UE) e la vostra legislazione nazionale. Questo prodotto deve essere portato in un centro di raccolta autorizzato per il riciclaggio di rifiuti di apparecchiature elettriche ed elettroniche (RAEE). La cattiva gestione di questo tipo di rifiuti potrebbe avere un possibile impatto negativo sull'ambiente e sulla salute umana a causa di sostanze potenzialmente pericolose che sono generalmente associate alle apparecchiature elettriche ed elettroniche. Nello stesso tempo la vostra collaborazione al corretto smaltimento di questo prodotto contribuirà all'utilizzo

efficiente delle risorse naturali. Per ulteriori informazioni su dove è possibile trasportare le apparecchiature per il riciclaggio vi invitiamo a contattare l'ufficio comunale locale o il servizio di raccolta dei rifiuti domestici.

18. Non installare in uno spazio ristretto, come in una libreria o in una struttura simile.

19. Non collocare sul dispositivo fonti di fiamme libere, come candele accese.

20. Per lo smaltimento delle batterie, tenere in considerazione gli aspetti ambientali. Le batterie devono essere smaltite in un punto di raccolta delle batterie esauste.

21. Questo apparecchio può essere usato in climi tropicali e temperati fino a 45°C.

DISCLAIMER LEGALE

Music Tribe non si assume alcuna responsabilità per eventuali danni che possono essere subiti da chiunque si affidi in tutto o in parte a qualsiasi descrizione, fotografia o dichiarazione contenuta qui. Specifiche tecniche, aspetti e altre informazioni sono soggette a modifiche senza preavviso. Tutti i marchi sono di proprietà dei rispettivi titolari. Midas, Klark Teknik, Lab Gruppen, Lake, Tannoy, Turbosound, TC Electronic, TC Helicon, Behringer, Bugera, Aston Microphones e Coolaudio sono marchi o marchi registrati di Music Tribe Global Brands Ltd. © Music Tribe Global Brands Ltd. 2023 Tutti i diritti riservati.

GARANTIA LIMITATA

Per i termini e le condizioni di garanzia applicabili e le informazioni aggiuntive relative alla garanzia limitata di Music Tribe, consultare online i dettagli completi su community.musictribe.com/pages/support#warranty.

NL Belangrijke veiligheidsvoorschriften



Waarschuwing

Aansluitingen die gemerkt zijn met het symbool voeren een zodanig hoge spanning dat ze een risico vormen voor elektrische schokken. Gebruik uitsluitend kwalitatief hoogwaardige, in de handel verkrijgbare luidsprekerkabels die voorzien zijn van ¼" TS stekkers. Laat uitsluitend gekwalificeerd personeel alle overige installatie- of modificatiehandelingen uitvoeren.



Dit symbool wijst u altijd op belangrijke bedienings-

- en onderhoudsvoorschriften in de bijbehorende documenten. Wij vragen u dringend de handleiding te lezen.



Attentie

Verwijder in geen geval de bovenste afdekking (van het achterste gedeelte) anders bestaat er gevaar voor een elektrische schok. Het apparaat bevat geen te onderhouden onderdelen. Reparatiewerkzaamheden mogen uitsluitend door gekwalificeerd personeel uitgevoerd worden.



Attentie

Om het risico op brand of elektrische schokken te beperken, dient u te voorkomen dat dit apparaat wordt blootgesteld aan regen en vocht. Het apparaat mag niet worden blootgesteld aan neerdruppelend of opspattend water en er mogen geen met water gevulde voorwerpen – zoals een vaas – op het apparaat worden gezet.



Attentie

Deze onderhoudsinstructies zijn uitsluitend bedoeld voor gekwalificeerd onderhoudspersoneel. Om elektrische schokken te voorkomen, mag u geen andere

PT

IT

NL

PT

IT

NL

onderhoudshandelingen verrichten dan in de bedieningsinstructies vermeld staan. Reparatiewerkzaamheden mogen alleen uitgevoerd worden door gekwalificeerd onderhoudspersoneel.

1. Lees deze voorschriften.
2. Bewaar deze voorschriften.
3. Neem alle waarschuwingen in acht.
4. Volg alle voorschriften op.
5. Gebruik dit apparaat niet in de buurt van water.
6. Reinig het uitsluitend met een droge doek.
7. Let erop geen van de ventilatie-openingen te bedekken. Plaats en installeer het volgens de voorschriften van de fabrikant.
8. Het apparaat mag niet worden geplaatst in de buurt van radiatoren, warmte-uitlaten, kachels of andere zaken (ook versterkers) die warmte afgeven.
9. Maak de veiligheid waarin door de polarisatie- of aardingsstekker wordt voorzien, niet ongedaan. Een polarisatiestekker heeft twee bladen, waarvan er een breder is dan het andere. Een aardingsstekker heeft twee bladen en een derde uitsteeksel voor de aarding. Het bredere blad of het derde uitsteeksel zijn er voor u veiligheid. Mocht de geleverde stekker niet in uw stopcontact passen, laat het contact dan door een elektricien vervangen.
10. Om beschadiging te voorkomen, moet de stroomleiding zo gelegd worden dat er niet kan worden over gelopen en dat ze beschermd is tegen scherpe kanten. Zorg zeker voor voldoende bescherming aan de stekkers, de verlengkabels en het punt waar het netsnoer het apparaat verlaat.
11. Het toestel met altijd met een intacte aarddraad aan het stroomnet aangesloten zijn.
12. Wanneer de stekker van het hoofdnetwerk of een apparaatstopcontact de functionele eenheid voor het uitschakelen is, dient deze altijd toegankelijk te zijn.

13. Gebruik uitsluitend door de producent gespecificeerde toebehoren c.q. onderdelen.



14. Gebruik het apparaat uitsluitend in combinatie met de wagen, het statief, de driepoot, de beugel of tafel die door de producent is aangegeven, of die in combinatie met het apparaat wordt verkocht. Bij gebruik van een wagen dient men voorzichtig te zijn bij het verrijden van de combinatie wagen/apparaat en letsel door vallen te voorkomen.

15. Bij onweer en als u het apparaat langere tijd niet gebruikt, haalt u de stekker uit het stopcontact.

16. Laat alle voorkomende reparaties door vakkundig en bevoegd personeel uitvoeren. Reparatiewerkzaamheden zijn nodig als het toestel op enige wijze beschadigd is geraakt, bijvoorbeeld als de hoofd-stroomkabel of -stekker is beschadigd, als er vloeistof of voorwerpen in terecht zijn gekomen, als het aan regen of vochtigheid heeft bloot-gestaan, niet normaal functioneert of wanneer het is gevallen.



17. Correcte afvoer van dit product: dit symbool geeft aan dat u dit product op grond van de AEEA-richtlijn (2012/19/EU) en de nationale wetgeving van uw land niet met het gewone huishoudelijke afval mag weggoien. Dit product moet na afloop van de nuttige levensduur naar een officiële inzamelpost voor afgedankte elektrische en elektronische apparatuur (AEEA) worden gebracht, zodat het kan worden gerecycleerd. Vanwege de potentieel gevaarlijke stoffen die in elektrische en elektronische apparatuur kunnen voorkomen, kan een onjuiste afvoer van afval van het onderhavige type een negatieve invloed op het milieu en de menselijke gezondheid hebben. Een juiste afvoer van dit product is echter niet alleen beter voor het milieu en de gezondheid, maar draagt tevens

bij aan een doelmatiger gebruik van de natuurlijke hulpbronnen. Voor meer informatie over de plaatsen waar u uw afgedankte apparatuur kunt inleveren, kunt u contact opnemen met uw gemeente of de plaatselijke reinigingsdienst.

18. Installeer niet in een kleine ruimte, zoals een boekenkast of iets dergelijks.
19. Plaats geen open vlammen, zoals brandende kaarsen, op het apparaat.
20. Houd rekening met de milieuaspecten van het afvoeren van batterijen. Batterijen moeten bij een inzamelpunt voor batterijen worden ingeleverd.
21. Dit apparaat kan worden gebruikt in tropische en gematigde klimaten tot 45 °C.

WETTELIJKE ONTKENNING

Music Tribe aanvaardt geen aansprakelijkheid voor enig verlies dat kan worden geleden door een persoon die geheel of gedeeltelijk vertrouwt op enige beschrijving, foto of verklaring hierin. Technische specificaties, verschijningen en andere informatie kunnen zonder voorafgaande kennisgeving worden gewijzigd. Alle handelsmerken zijn eigendom van hun respectievelijke eigenaren. Midas, Klark Teknik, Lab Gruppen, Lake, Tannoy, Turbosound, TC Electronic, TC Helicon, Behringer, Bugera, Aston Microphones en Coolaudio zijn handelsmerken of gedeponeerde handelsmerken van Music Tribe Global Brands Ltd. © Music Tribe Global Brands Ltd. 2023 Alle rechten voorbehouden.

BEPERKTE GARANTIE

Voor de toepasselijke garantievoorwaarden en aanvullende informatie met betrekking tot de beperkte garantie van Music Tribe, zie de volledige details online op community.musictribe.com/pages/support#warranty.

SE Viktiga säkerhetsanvisningar



Varning

Uttag markerade med symbolen leder elektrisk strömstyrka som är tillräckligt stark för att utgöra en risk för elchock. Använd endast högkvalitativa, kommersiellt tillgängliga högtalarkablar med förhandsinstallerade ¼" TS-kontakter. All annan installering eller modifikation bör endast utföras av kompetent personal.



Den här symbolen hänvisar till viktiga punkter om användning och underhåll i den medföljande dokumentationen. Var vänlig och läs bruksanvisningen.



Försiktighet

Minska risken för elektriska stötar genom att aldrig ta av hölet upptill på apparaten (eller ta av baksidan). Inuti apparaten finns det inga delar som kan repareras av användaren. Endast kvalificerad personal får genomföra reparationer.



Försiktighet

För att minska risken för brand och elektriska stötar ska apparaten skyddas mot regn och fukt. Apparaten går inte utsattas för dropp eller spill och inga vattenbehållare som vaser etc. får placeras på den.



Försiktighet

Serviceinstruktionen är enbart avsedd för kvalificerad servicepersonal. För att undvika risker genom elektriska stötar, genomför inga reparationer på apparaten, vilka inte är beskrivna i bruksanvisningen. Endast kvalificerad fackpersonal får genomföra reparationerna.

1. Läs dessa anvisningar.
2. Spara dessa anvisningar.
3. Beakta alla varningar.
4. Följ alla anvisningar.
5. Använd inte apparaten i närheten av vatten.
6. Rengör endast med torr trasa.
7. Blockera inte ventilationsöppningarna. Installera enligt tillverkarens anvisningar.
8. Installera aldrig intill värmekällor som värme-element, varmluftsintag, spisar eller annan utrustning som avger värme (inklusive förstärkare).
9. Ändra aldrig en polariserad eller jordad kontakt. En polariserad kontakt har två blad – det ena bredare än det andra. En jordad kontakt har två blad och ett tredje jordstift. Det breda bladet eller jordstiftet är till för din säkerhet. Om den medföljande kontakten inte passar i ditt uttag, ska du kontakta en elektriker för att få uttaget bytt.
10. Förlägg elkabeln så, att det inte är möjligt att trampa på den och att den är skyddad mot skarpa kanter och inte kan skadas. Ge i synnerhet akt på områdena omkring stickkontaktarna, förlängningskablarna och på det ställe, där elkabeln lämnar apparaten, är tillräckligt skyddade.
11. Apparaten måste alltid vara ansluten till elnätet med intakt skyddsledare.
12. Om huvudkontakten, eller ett apparatuttag, fungerar som avstängningsenhet måste denna alltid vara tillgänglig.
13. Använd endast tillkopplingar och tillbehör som angetts av tillverkaren.



14. Använd endast med vagn, stativ, trefot, hållare eller bord som angetts av tillverkaren, eller som sålts till-sammans med apparaten. Om du använder en vagn, var försiktig, när du förflyttar kombinationen vagn-apparat, för att förhindra olycksfall genom snubbling.

15. Dra ur anslutningskontakten und åskväder eller när apparaten inte ska användas under någon längre tid.

16. Låt kvalificerad personal utföra all service. Service är nödvändig när apparaten har skadats, t.ex. när en elkabel eller kontakt är skadad, vätska eller främmande föremål har kommit in i apparaten, eller när den har fallit i golvet.



17. Kassera produkten på rätt sätt: den här symbolen indikerar att produkten inte ska kastas i hushållssoporna, enligt WEEE direktivet (2012/19/EU) och gällande, nationell lagstiftning. Produkten ska lämnas till ett auktoriserat återvinningsställe för elektronisk och elektrisk utrustning (EEE). Om den här sortens avfall hanteras på fel sätt kan miljön, och människors hälsa, påverkas negativt på grund av potentiella risksubstanter som ofta associeras med EEE. Avfallshanteras produkten däremot på rätt sätt bidrar detta till att naturens resurser används på ett bra sätt. Kontakta kommun, ansvarig förvaltning eller avfallshanteringsföretag för mer information om återvinningscentral där produkten kan lämnas.

18. Installera inte i ett trångt utrymme, t.ex. i en bokhylla eller liknande enhet.
19. Placera inte källor med öppen eld, t.ex. tända ljus, på apparaten.
20. Tänk på miljöaspekterna vid kassering av batterier. Batterier måste kasseras på ett batteriuppsamlingsställe.
21. Denna apparat kan användas i tropiska och mätliga klimat upp till 45 °C.

FRISKRIVNINGSKLAUSUL

Music Tribe tar inget ansvar för någon förlust som kan drabbas av någon person som helt eller delvis förlitar sig på någon beskrivning, fotografi eller uttalande som finns här.

Tekniska specifikationer, utseenden och annan information kan ändras utan föregående meddelande. Alla varumärken tillhör respektive ägare. Midas, Klark Teknik, Lab Gruppen, Lake, Tannoy, Turbosound, TC Electronic, TC Helicon, Behringer, Bugera, Aston Microphones och Coolaudio är varumärken eller registrerade varumärken som tillhör Music Tribe Global Brands Ltd. © Music Tribe Global Brands Ltd. 2023 Alla Rättigheter reserverade.

BEGRÄNSAD GARANTI

För tillämpliga garantivillkor och ytterligare information om Music Tribes begränsade garanti, se fullständig information online på community.musictribe.com/pages/support#warranty.

PL Ważne informacje o bezpieczeństwie



Uwaga

Terminale oznaczone symbolem przenoszą wystarczająco wysokie napięcie elektryczne, aby stworzyć ryzyko porażenia prądem. Używaj wyłącznie wysokiej jakości fabrycznie przygotowanych kabli z zainstalowanymi wtyczkami ¼" TS. Wszystkie inne instalacje lub modyfikacje powinny być wykonywane wyłącznie przez wykwalifikowany personel techniczny.



Ten symbol informuje o ważnych wskazówkach dotyczących obsługi i konserwacji urządzenia w dołączonej dokumentacji. Proszę przeczytać stosowne informacje w instrukcji obsługi.



Uwaga

W celu wyeliminowania zagrożenia porażenia prądem zabrania się zdejmowania obudowy lub tylnej ścianki urządzenia. Elementy znajdujące się we wnętrzu urządzenia nie mogą być naprawiane przez użytkownika. Naprawy mogą być wykonywane jedynie przez wykwalifikowany personel.



Uwaga

W celu wyeliminowania zagrożenia porażenia prądem lub zapalenia się urządzenia nie wolno wystawiać go na działanie deszczu i wilgotności oraz dopuszczać do tego, aby do wnętrza dostała się woda lub inna ciecz. Nie należy stawiać na urządzeniu napełnionych cieczą przedmiotów takich jak np. wazony lub szklanki.



Uwaga

Prace serwisowe mogą być wykonywane jedynie przez wykwalifikowany personel. W celu uniknięcia zagrożenia porażenia

prądem nie należy wykonywać żadnych manipulacji, które nie są opisane w instrukcji obsługi. Naprawy wykonywane mogą być jedynie przez wykwalifikowany personel techniczny.

1. Proszę przeczytać poniższe wskazówki.
2. Proszę przechowywać niniejszą instrukcję.
3. Należy przestrzegać wszystkich wskazówek ostrzegawczych.
4. Należy postępować zgodnie z instrukcją obsługi.
5. Urządzenia nie wolno używać w pobliżu wody.
6. Urządzenie można czyścić wyłącznie suchą szmatką.
7. Nie zasłaniać otworów wentylacyjnych. W czasie podłączania urządzenia należy przestrzegać zaleceń producenta.
8. Nie stawiać urządzenia w pobliżu źródeł ciepła takich, jak grzejniki, piece lub urządzenia produkujące ciepło (np. wzmacniacze).
9. W żadnym wypadku nie należy usuwać zabezpieczeń z wtyczek dwubiegunowych oraz wtyczek z uziemieniem. Wtyczka dwubiegunowa posiada dwa wtyki kontaktowe o różnej szerokości. Wtyczka z uziemieniem ma dwa wtyki kontaktowe i trzeci wtyk uziemienia. Szerszy wtyk kontaktowy lub dodatkowy wtyk uziemienia służą do zapewnienia bezpieczeństwa użytkownikowi. Jeśli format wtyczki urządzenia nie odpowiada standardowi gniazdka, proszę zwrócić się do elektryka z prośbą o wymianienie gniazda.
10. Kabel sieciowy należy ułożyć tak, aby nie był narażony na deptanie i działanie ostrych krawędzi, co mogłoby doprowadzić do jego uszkodzenia. Szczególną uwagę zwrócić należy na odpowiednią ochronę miejsc w pobliżu wtyczek i przedłużaczy oraz miejsce, w którym kabel sieciowy przymocowany jest do urządzenia.
11. Urządzenie musi być zawsze podłączone do sieci sprawnym przewodem z uziemieniem.

12. Jeżeli wtyk sieciowy lub gniazdo sieciowe w urządzeniu pełnią funkcję wyłącznika, to muszą one być zawsze łatwo dostępne.

13. Używać wyłącznie sprzętu dodatkowego i akcesoriów zgodnie z zaleceniami producenta.



14. Używać jedynie zalecanych przez producenta lub znajdujących się w zestawie wózków, stojaków, statywów, uchwyty i stołów. W przypadku posługiwania się wózkiem należy zachować szczególną ostrożność w trakcie przewożenia zestawu, aby uniknąć niebezpieczeństwa potknięcia się i zranienia.

15. W trakcie burzy oraz na czas dłuższego nieużywania urządzenia należy wyjąć wtyczkę z gniazdka sieciowego.

16. Wykonywanie wszelkich napraw należy zlecać jedynie wykwalifikowanym pracownikom serwisu. Przeprowadzenie przeglądu technicznego staje się konieczne, jeśli urządzenie zostało uszkodzone w jakikolwiek sposób (dotyczy to także kabla sieciowego lub wtyczki), jeśli do wnętrza urządzenia dostały się przedmioty lub ciecz, jeśli urządzenie wystawione było na działanie deszczu lub wilgoci, jeśli urządzenie nie funkcjonuje poprawnie oraz kiedy spadło na podłogę.



17. Prawidłowa utylizacja produktu: Ten symbol wskazuje, że tego produktu nie należy wyrzucać razem ze zwykłymi odpadami domowymi, tylko zgodnie z dyrektywą w sprawie zużytego sprzętu elektrycznego i elektronicznego (WEEE) (2012/19/EU) oraz przepisami krajowymi. Niniejszy produkt należy przekazać do autoryzowanego punktu zbiórki zużytego sprzętu elektrycznego i elektronicznego. Niewłaściwe postępowanie z tego typu odpadami może wywołać szkodliwe działanie na środowisko naturalnej i zdrowie

człowieka z powodu potencjalnych substancji niebezpiecznych zaliczanych jako zużyty sprzęt elektryczny i elektroniczny. Jednocześnie, Twój wkład w prawidłową utylizację niniejszego produktu przyczynia się do oszczędnego wykorzystywania zasobów naturalnych. Szczegółowych informacji o miejscach, w których można oddawać zużyty sprzęt do recyklingu, udzielają urzędy miejskie, przedsiębiorstwa utylizacji odpadów lub najbliższy zakład utylizacji odpadów.

18. Nie instaluj w ograniczonej przestrzeni, takiej jak półka na książki lub podobny zestaw.

19. Nie stawiaj na urządzeniu źródła otwartego ognia, takich jak zapalone świece.

20. Należy pamiętać o środowiskowych aspektach utylizacji baterii. Baterie należy utylizować w punkcie zbiórki baterii.

21. To urządzenie może być używane w klimacie tropikalnym i umiarkowanym do 45 °C.

ZASTRZEŻENIA PRAWNE

Music Tribe nie ponosi odpowiedzialności za jakiegokolwiek straty, które mogą ponieść osoby, które polegają w całości lub w części na jakimkolwiek opisie, fotografii lub oświadczeniu zawartym w niniejszym dokumencie. Specyfikacje techniczne, wygląd i inne informacje mogą ulec zmianie bez powiadomienia. Wszystkie znaki towarowe są własnością ich odpowiednich właścicieli. Midas, Klark Teknik, Lab Gruppen, Lake, Tannoy, Turbosound, TC Electronic, TC Helicon, Behringer, Bugera, Aston Microphones i Coolaudio są znakami towarowymi lub zastrzeżonymi znakami towarowymi firmy Music Tribe Global Brands Ltd. © Music Tribe Global Brands Ltd. 2023 Wszystkie prawa zastrzeżone.

OGRANICZONA GWARANCJA

Aby zapoznać się z obowiązującymi warunkami gwarancji i dodatkowymi informacjami dotyczącymi ograniczonej gwarancji Music Tribe, zapoznaj się ze wszystkimi szczegółami w trybie online pod adresem community.musictribe.com/pages/support#warranty.

WASP DELUXE Hook-up

- Studio System
- Sistema para estudio de grabación
- Systeme de studio
- Studio-System
- Sistema de Estúdio
- Studio System
- Studio-systemem
- Studio-systemet
- Studio System

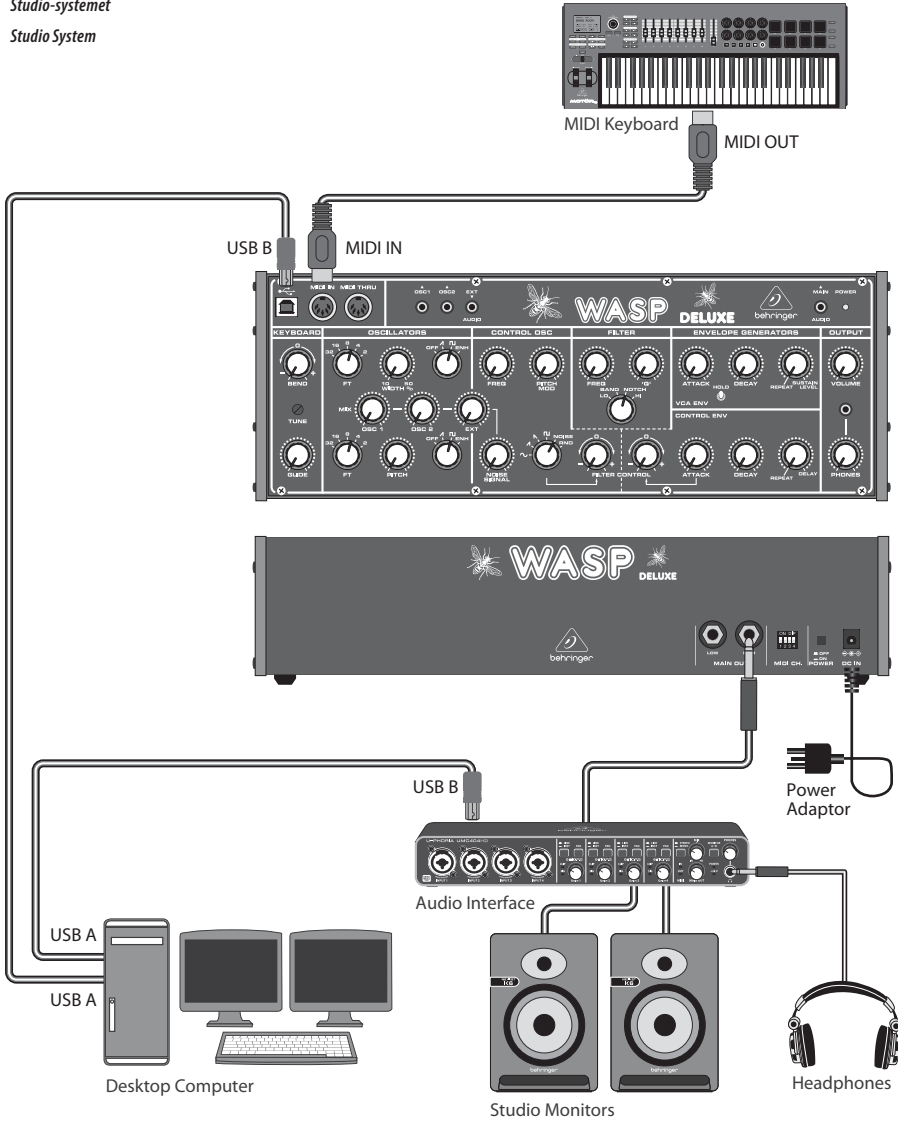

- Band / Practice System
- Sistema para un grupo/ensayos
- Systeme pour répétition
- Band/Proberaum-System
- Sistema Banda/Prática
- Sistema band / pratica
- Band / oefensysteem
- Band / övningsystem
- Zespół / system ćwiczeń

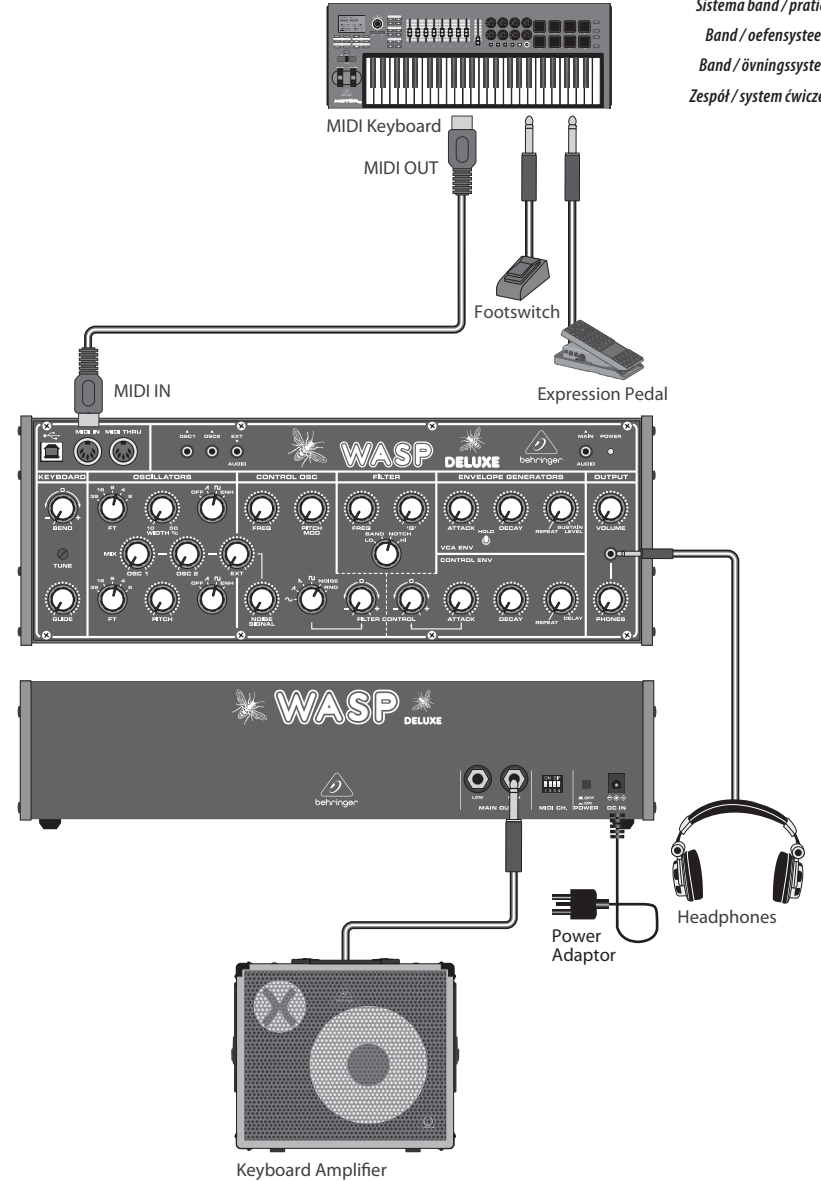

- EN
- ES
- FR
- DE
- PT
- IT
- NL
- SE
- PL

WASP DELUXE Controls

EN Step 2: Controls

IT Passo 2: Controlli

ES Paso 2: Controles

NL Stap 2: Bedienung

FR Etape 2 : Réglages

SE Steg 2: Kontrollrer

DE Schritt 2: Bedienelemente

PL Krok 2: Sterowanica

PT Passo 2: Controles

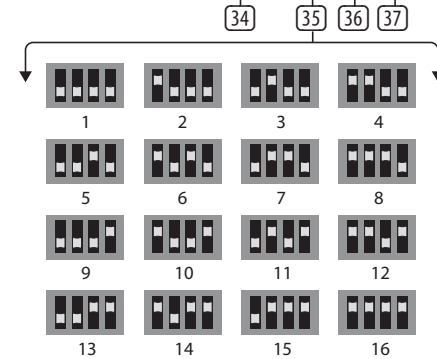
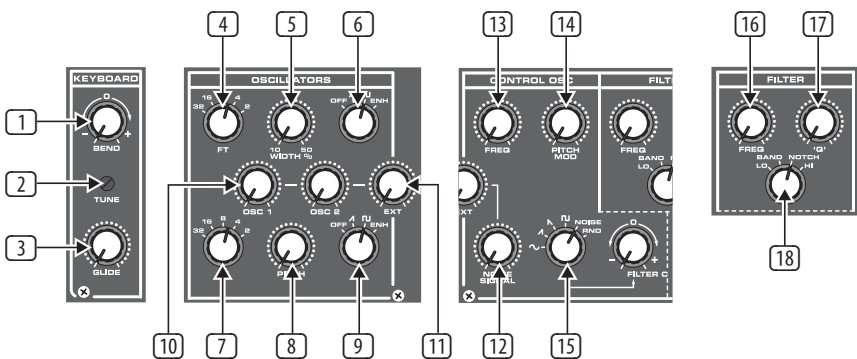
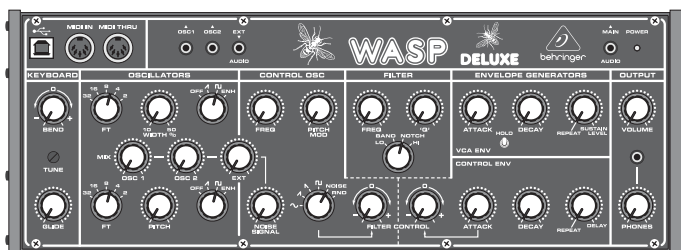
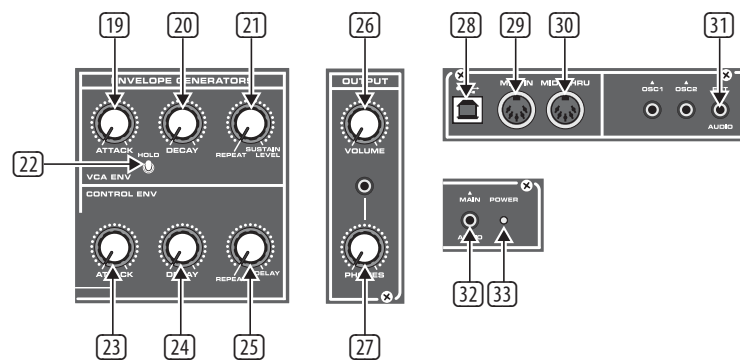

- EN
- ES
- FR
- DE
- PT
- IT
- NL
- SE
- PL

WASP DELUXE Controls

EN Step 2: Controls

KEYBOARD Section

- 1 **BEND** knob shifts the keyboard pitch up (clockwise) or down (counterclockwise).
- 2 **TUNE** knob allows fine adjustment of the keyboard pitch.
- 3 **GLIDE** controls the rate of change from one note to the other. Turning the knob clockwise slows down the shift to the next pitch.

OSCILLATORS Section

- 4 **FT** knob for the upper oscillator sets the oscillator's pitch.
- 5 **WIDTH** % knob controls the width of the oscillator's sound.
- 6 **WAVEFORM** knob controls the shape of the waveform for the upper oscillator. In the OFF setting the oscillator is closed. The second-from-left setting imposes a "sawtooth" waveform, while the next setting over creates a "square" waveform. The ENH setting acts as an enhancer to add punch, bit and clarity to the oscillator's tone.
- 7 **FT** knob for the lower oscillator sets the oscillator's pitch.
- 8 **PITCH** knob adjusts the pitch of the second oscillator against the pitch of the upper oscillator to create modulation effects.
- 9 **WAVEFORM** knob controls the shape of the waveform for the lower oscillator. In the OFF setting the oscillator is closed. The second-from-left setting imposes a "sawtooth" waveform, while the next setting over creates a "square" waveform. The ENH setting acts as an enhancer to add punch, bit and clarity to the oscillator's tone.
- 10 **MIX** section controls the relative blend of the upper and lower oscillator (OSC 1/OSC 2 knobs).
- 11 **EXT.** knob allows you to blend in audio signals from the EXT. AUDIO jack with the oscillator signals.

CONTROL OSC. Section

This section offers an oscillator that does not produce sound itself, but which can be used to control the primary oscillators and the filter.

- 12 **NOISE** signal knob produces white noise that can be mixed in to create percussion sounds.
- 13 **FREQUENCY** knob adjusts the speed of the control oscillator.
- 14 **PITCH MOD.** varies the pitch difference between the primary oscillators to create additional modulation effects.
- 15 **WAVEFORM** switch offers six different settings: sine wave, rising sawtooth, falling sawtooth, square wave, NOISE and RND. (random).

FILTER Section

- 16 **FREQ.** knob sets the filter cutoff frequency.
- 17 **Q** knob controls the filter width (for bandpass and notch filter) or the filter slope (hi- and lo-pass filters).
- 18 **FILTER** knob offers four filter options: LO (lo-pass), BAND (bandpass), NOTCH and HI (hi-pass).

ENVELOPE GENERATORS Section

This section has two sub-sections: VCA ENV. (controls the envelope for the oscillators) and CONTROL ENV. (which controls the filter envelopes).

VCA ENV.

- 19 **ATTACK** knob controls the speed of the note onset.
- 20 **DECAY** knob controls how quickly the note volume decays while the finger remains on the keyboard and then controls the fading out of the note after the finger is removed from the keyboard.
- 21 **SUSTAIN LEVEL/REPEAT** knob controls the baseline volume of the note while the finger remains on the keyboard. When set full counter-clockwise, the note repeats and the ATTACK and DECAY knobs then control the speed of the repeat.
- 22 **HOLD** switch sustains the note indefinitely at the point of the envelope when the switch is activated.

CONTROL ENV.

- 23 **ATTACK** knob controls the speed of the filter onset.
- 24 **DECAY** knob controls how quickly the filter cutoff frequency decays.
- 25 **DELAY/REPEAT** knob delays the onset of the filter attack by up to 1 second.

OUTPUT Section

- 26 **VOLUME** knob controls the final volume at the MAIN AUDIO and MAIN OUT jacks.
- 27 **PHONES** knob controls the headphone volume at the 1/8" TRS jack immediately above the knob.

MIDI Section

- 28 **USB PORT** allows connection to a computer over a USB type B connection. The WASP DELUXE will show up as a class-compliant USB MIDI device, capable of supporting MIDI in and out.
- **USB MIDI IN** - accepts incoming MIDI data from an application.
- **USB MIDI OUT** - sends MIDI data to an application.
- 29 **MIDI IN** receives MIDI data from an external source over a 5-pin DIN connector. This will commonly be a MIDI keyboard, an external hardware sequencer, a computer equipped with a MIDI interface, etc.
- 30 **MIDI THRU** uses a 5-pin DIN jack is used to pass through MIDI data received at the MIDI INPUT. This data will commonly be sent to another MODEL D synthesizer to run a Poly Chain or to a drum machine assigned to a different MIDI Channel.
- 31 **EXT. AUDIO** input connects any external line-level audio source to this 3.5 mm input. If nothing is connected here, then the main audio output is internally connected to this external input.
- 32 **POWER LED** lights up to indicate the unit has been powered on.
- 33 **MAIN AUDIO** uses a 3.5 mm TRS connection to output the main audio output. Typically it can be patched to the audio input of another WASP DELUXE or to the audio inputs of other modular synthesizer equipment. If you are using the WASP DELUXE in a Eurorack, then this is the main output, as the rear panel output connectors are not used.

Rear Panel

- 34 **MAIN OUT** uses 1/4" TRS outputs to connect to the inputs of your external equipment as follows (note that they are both Mono, and not left/right):
 - **LOW** - this instrument-level mono output can connect to the instrument-level inputs of guitar amplifiers or mixers for example.
 - **HIGH** - this line-level mono output can connect to the line-level inputs of mixers, keyboard amplifiers, or powered speakers for example.
- 35 **MIDI CHANNEL** has 4 switches that allow you to set the MIDI Channel number from 1 to 16 (see the table on page 13). The MIDI channel can also be changed using MIDI SysEx commands, as shown in the MIDI SysEx tables later in this manual. (This method is used when the WASP DELUXE is housed in a Eurorack, and these switches are no longer present.)

Power Section

- 36 **POWER** switch turns the unit on and off.
- 37 **DC INPUT** connects to the supplied 12V DC power adapter. The power adapter can be plugged into an AC outlet capable of supplying from 100V to 240V at 50 Hz/60 Hz. Use only the power adapter supplied.

WASP DELUXE Controles

ES Paso 2: Controles

Sección KEYBOARD

- 1 El mando **BEND** produce una modulación tonal del teclado hacia arriba (giro a la derecha) o abajo (izquierda).
- 2 El mando **TUNE** permite ajustes precisos del tono del teclado.
- 3 **GLIDE** controla la velocidad del cambio de una nota a otra (ligadura). El giro de este mando a la derecha ralentiza esta ligadura a la nota siguiente.

Sección OSCILLATORS

- 4 El mando **FT** del oscilador superior ajusta el tono del oscilador.
- 5 El mando **WIDTH %** controla la amplitud del sonido del oscilador.
- 6 El mando **WAVEFORM** controla la forma o dibujo de la forma de onda del oscilador superior. En el ajuste OFF el oscilador está cerrado. El segundo ajuste desde la izquierda aplica una forma de onda de "diente de sierra", mientras que el siguiente ajuste crea una forma de onda "cuadrada". El ajuste ENH actúa como un intensificador para añadir pegada y claridad al sonido del oscilador.
- 7 El mando **FT** del oscilador inferior ajustar el tono de dicho oscilador.
- 8 El mando **PITCH** ajusta el tono del segundo oscilador en relación al del primero para crear efectos de modulación.
- 9 El mando **WAVEFORM** controla la forma o dibujo de la forma de onda del oscilador inferior. En el ajuste OFF el oscilador está cerrado. El segundo ajuste desde la izquierda aplica una forma de onda de "diente de sierra", mientras que el siguiente ajuste crea una forma de onda "cuadrada". El ajuste ENH actúa como un intensificador para añadir pegada y claridad al sonido del oscilador.
- 10 La sección **MIX** controla la mezcla relativa entre el oscilador superior y el inferior (mandos OSC 1/OSC 2).
- 11 El mando **EXT.** le permite mezclar las señales audio recibidas a través de la entrada EXT. AUDIO junto con las señales del oscilador.

Sección CONTROL OSC.

Esta sección le ofrece un oscilador que no produce sonido en sí mismo, sino que puede ser usado para controlar los osciladores primarios y el filtro.

- 12 El mando **NOISE SIGNAL** produce ruido blanco que puede ser mezclado para crear sonidos de percusión.
- 13 El mando **FREQUENCY** ajusta la velocidad del oscilador de control.
- 14 **PITCH MOD** modifica la diferencia de tono entre los osciladores primarios para crear efectos de modulación adicionales.
- 15 El interruptor **WAVEFORM** le ofrece seis ajustes diferentes: onda sinusoidal, diente de sierra ascendente, diente de sierra descendente, onda cuadrada, NOISE (ruido) y RND. (aleatorio).

Sección FILTER

- 16 El mando **FREQ.** le permite ajustar la frecuencia de corte del filtro.
- 17 El mando **Q** controla la amplitud del filtro (para el filtro pasabandas y de muesca) o la pendiente (para los filtros pasa-altos y pasabajos).
- 18 El mando **FILTER** le ofrece cuatro opciones de filtro: LO (pasabajos), BAND (pasabandas), NOTCH (de muesca) y HI (pasa-altos).

Sección ENVELOPE GENERATORS

Esta sección tiene dos subsecciones: VCA ENV. (controla la envolvente de los osciladores) y CONTROL ENV. (controla las envolventes de los filtros).

VCA ENV.

- 19 El mando **ATTACK** controla la velocidad de la entrada o aparición de nota (ataque).
- 20 El mando **DECAY** controla lo rápidamente que decae el volumen de la nota mientras mantiene su dedo sobre el teclado y controla el fundido de salida de la nota una vez que separa el dedo del teclado.
- 21 El mando **SUSTAIN LEVEL/REPEAT** controla la línea base del volumen de la nota mientras el dedo se mantiene sobre el teclado. Cuando lo ajuste en su tope izquierdo, la nota se repetirá y entonces los mandos ATTACK y DECAY controlarán la velocidad de la repetición.
- 22 El interruptor **HOLD** mantiene la nota de forma indefinida en el punto de la envolvente en el que active dicho interruptor.

CONTROL ENV.

- 23 El mando **ATTACK** controla la velocidad del ataque del filtro.
- 24 El mando **DECAY** controla la rapidez con la que decae la frecuencia de corte del filtro.
- 25 El mando **DELAY/REPEAT** retarda la entrada del ataque del filtro en hasta 1 segundo.

Sección OUTPUT

- 26 El mando **VOLUME** controla el volumen final de la señal emitida por las tomas MAIN AUDIO y MAIN OUT.
- 27 El mando **PHONES** controla el volumen de auriculares que es emitido por la toma TRS de 3,5 mm que está situada justo encima del mando.

Sección MIDI

- 28 **USB PORT** permite la conexión a un ordenador a través de una toma USB de tipo B. El MODEL D aparece como un dispositivo MIDI USB class-compliant, capaz de admitir entrada y salida MIDI.
- **USB MIDI IN** - admite los datos MIDI entrantes procedentes de una aplicación.
- **USB MIDI OUT** - da salida a datos MIDI a una aplicación.
- 29 **MIDI IN** recibe los datos MIDI enviados desde una fuente externa a través de un conector DIN de 5 puntas.
- 30 **MIDI THRU** usa una toma DIN de 5 puntas para derivar los datos MIDI recibidos en la entrada MIDI INPUT sin modificarlos (tal cual). Por lo general, estos datos serán enviados a otro sintetizador WASP DELUXE para formar un cadena polifónica o a una caja de ritmos asignada a otro canal MIDI diferente.
- 31 La entrada de 3,5 mm **EXT. AUDIO** le permite dar entrada a la señal cualquier fuente audio externa con nivel de línea.
- 32 El piloto **POWER** se ilumina para indicarle que la unidad está encendida.
- 33 **MAIN AUDIO** usa una toma TRS de 3,5 mm para dar salida a la señal audio principal. Habitualmente esto es cableado a una entrada audio del WASP DELUXE o a las entradas audio de otros sintetizadores modulares. Si está usando el WASP DELUXE en bastidor Eurorack, entonces esta será la salida principal, dado que los conectores de salida del panel trasero no son usados.

Sección de salida

- 34 **MAIN OUT** usa conectores TRS de 6,3 mm para dar salida a la señal de este aparato a las entradas de sus aparatos externos de la forma siguiente (tenga en cuenta que ambos son salidas Mono, no Izquierda/derecha):
 - **LOW** - puede conectar esta salida mono con nivel de instrumento a las entradas de nivel de instrumento de amplificadores de guitarra o mezcladores, por ejemplo.
 - **HIGH** - esta salida mono con nivel de línea puede ser conectada a las entradas de nivel de línea de mezcladores, amplificadores de teclado o altavoces autoamplificados, por ejemplo.
- 35 Los 4 interruptores de posición **MIDI CH** le permiten ajustar el canal MIDI entre 1 y 16 (vea la tabla de abajo). El canal MIDI también puede ser modificado usando órdenes SysEx (sistema operativo) MIDI, tal como puede ver en las tablas SysEx MIDI más adelante.

Sección Power

- 36 El interruptor **POWER** le permite encender y apagar la unidad.
- 37 La toma **DC INPUT** permite la conexión del adaptador de corriente de 12 V incluido. Puede conectar este adaptador de corriente a una salida de corriente alterna con un voltaje de entre 100 y 240 V y un amperaje de 50 Hz/60 Hz. Utilice únicamente el adaptador de corriente incluido.

WASP DELUXE Réglages

FR Etape 2 : Réglages

Section KEYBOARD

- 1 Le potentiomètre **BEND** permet modifier la hauteur des notes produites par le clavier : plus aigu (tourner vers la droite) ou plus grave (tourner vers la gauche).
- 2 Le potentiomètre **TUNE** permet de régler la hauteur des notes avec précision.
- 3 Le réglage **GLIDE** contrôle la vitesse de glissement entre deux notes. Tournez vers la droite pour allonger la durée et vers la gauche pour la diminuer.

Section OSCILLATORS

- 4 Le potentiomètre **FT** de la partie supérieure permet de sélectionner l'octave du premier oscillateur.
- 5 Le potentiomètre **WIDTH %** permet de régler la largeur du son de l'oscillateur.
- 6 Le réglage **WAVEFORM** permet de sélectionner la forme de l'onde du premier oscillateur. Dans le réglage OFF, l'oscillateur est fermé. Sur la deuxième position, l'onde est en dent de scie. Sur la troisième position, on obtient une onde carrée. La position ENH permet d'ajouter du punch, du mordant et de la clarté au son de l'oscillateur.
- 7 Le potentiomètre **FT** de la partie inférieure permet de sélectionner l'octave du deuxième oscillateur.
- 8 Le potentiomètre **PITCH** permet de régler la hauteur du son du deuxième oscillateur. Vous pouvez ainsi créer des effets de modulation avec le premier oscillateur.
- 9 Le réglage **WAVEFORM** permet de sélectionner la forme de l'onde du deuxième oscillateur. Dans le réglage OFF, l'oscillateur est fermé. Sur la deuxième position, l'onde est en dent de scie. Sur la troisième position, on obtient une onde carrée. La position ENH permet d'ajouter du punch, du mordant et de la clarté au son de l'oscillateur.
- 10 Les réglages de la section **MIX** permettent de mélanger le son des deux oscillateurs (potentiomètres OSC 1/OSC 2).
- 11 Le potentiomètre **EXT.** permet de mélanger le signal connecté à l'entrée EXT. AUDIO avec le signal des oscillateurs.

Section CONTROL OSC.

Cette section comprend un oscillateur ne produisant pas de son mais pouvant être utilisé pour contrôler les oscillateurs principaux et le filtre.

- 12 Le potentiomètre **NOISE SIGNAL** produit du bruit blanc pouvant être ajouté au mixage principal pour créer des sons percussifs.
- 13 Le potentiomètre **FREQUENCY** permet de régler la vitesse de l'oscillateur de contrôle.
- 14 **PITCH MOD.** permet d'ajuster la différence de hauteur entre les oscillateurs principaux afin de produire des effets de modulation supplémentaires.
- 15 Le sélecteur **WAVEFORM** dispose de 6 paramètres : onde sinusoïdale, onde en dent de scie, onde en dent de scie inversée, onde carrée, NOISE (bruit) et RND. (aléatoire).

FILTER Section

- 16 Le potentiomètre **FREQ.** permet de régler la fréquence de coupure du filtre.
- 17 **Q** permet de régler la largeur de la plage de fréquence du filtre (pour les filtres passe-bande et coupe-bande) ou la pente du filtre (filtres passe-haut et passe-bas).
- 18 Le sélecteur **FILTER** propose 4 réglages pour le filtre : LO (passe-bas), BAND (passe-bande), NOTCH (coupe-bande) et HI (passe-haut).

Section ENVELOPE GENERATORS

Cette section dispose de deux sous-sections : VCA ENV. (réglages de l'enveloppe des oscillateurs) et CONTROL ENV. (réglages de l'enveloppe du filtre).

VCA ENV.

- 19 **ATTACK** : réglage de la durée nécessaire pour que la note atteigne son volume maximal.
- 20 **DECAY** : réglage de la durée du déclin de la note lorsqu'une touche est maintenue puis lorsqu'elle est relâchée.
- 21 **SUSTAIN LEVEL/REPEAT** : permet de régler le volume de la note lorsqu'une touche est enfoncée. Si ce réglage est au maximum, la note se répète et les potentiomètres ATTACK et DECAY servent alors à régler la vitesse de la répétition.
- 22 **HOLD** : cet interrupteur permet de faire durer la note indéfiniment. Le volume correspond au point de l'enveloppe atteint lorsque cette fonction est activée.

CONTROL ENV.

- 23 **ATTACK** : réglage de la durée nécessaire pour que le filtre atteigne sa valeur maximale.
- 24 **DECAY** : réglage de la durée du déclin du filtre.
- 25 **DELAY/REPEAT** : permet de retarder le déclenchement du filtre d'une seconde maximum.

Section OUTPUT

- 26 **VOLUME** : permet de régler le volume général des sorties MAIN AUDIO et MAIN OUT.
- 27 **PHONES** : réglage du volume du casque. L'entrée casque format miniJack se trouve juste au-dessus du potentiomètre.

Section MIDI

- 28 Le **PORT USB** de type B permet de connecter l'appareil à un ordinateur. Le WASP DELUXE est un appareil USB MIDI reconnu nativement et capable de gérer les messages MIDI entrants et sortants. Le WASP DELUXE ne nécessite pas l'installation de pilotes supplémentaires pour fonctionner sous Windows, Android, MacOS et les appareils iOS.

- **ENTRÉE USB MIDI** – accepte les données MIDI entrantes provenant d'une application.
- **SORTIE USB MIDI** – permet d'envoyer des données MIDI à une application.

- 29 **MIDI IN** : ce connecteur DIN 5 broches permet de recevoir des données MIDI depuis une source extérieure. Il s'agit en général d'un clavier MIDI, d'un séquenceur hardware externe, d'un ordinateur équipé d'une interface MIDI, etc.

- 30 **MIDI THRU** : ce connecteur DIN 5 broches permet de transmettre les données MIDI reçues sur l'entrée MIDI INPUT. Ces données sont généralement envoyées à un autre synthétiseur WASP DELUXE pour former une chaîne polyphonique ou à une boîte à rythme assignée à un autre canal MIDI.

- 31 **EXT. AUDIO** : cette entrée miniJack 3,5 mm permet de connecter une source externe niveau ligne. Si aucune connexion n'est effectuée à cette embase, elle porte le signal de sortie principal.

- 32 La **LED POWER** s'allume pour indiquer que l'appareil est sous tension.

- 33 **MAIN AUDIO** : cette sortie miniJack porte le signal audio principal. Elle est généralement connectée à une entrée audio d'un WASP DELUXE ou d'autres synthétiseurs modulaires. Si votre WASP DELUXE est monté en rack, cette sortie fait office de sortie principale et les connecteurs de la face arrière ne sont pas utilisés.

Face arrière

- 34 **MAIN OUT** : ces sorties Jack 6,35 mm stéréo peuvent être connectées aux entrées d'un appareil externe comme indiqué ci-après (remarquez qu'il s'agit de deux sorties mono et non pas gauche/droite):

- **LOW** – cette sortie mono niveau instrument peut être connectée, par exemple, à l'entrée d'un ampli pour guitare ou d'une console de mixage.
- **HIGH** – cette sortie mono niveau ligne peut être connectée, par exemple, à l'entrée niveau ligne d'une console de mixage, à un ampli pour clavier ou à des enceintes actives.

- 35 **MIDI CHANNEL** : ces 4 sélecteurs permettent de configurer le canal MIDI utilisé, de 1 à 16 (voir le tableau ci-dessous). Vous pouvez également modifier le canal MIDI en utilisant une commande MIDI SysEX, comme indiqué dans le tableau MIDI SysEX que vous trouverez dans les pages suivantes de ce mode d'emploi.

Section Power

- 36 L'interrupteur **POWER** permet de mettre l'appareil sous/hors tension.

- 37 **DC INPUT** : cette embase permet de connecter l'adaptateur secteur 12V cc fourni. Vous pouvez brancher l'adaptateur à une prise secteur délivrant un courant alternatif de 100V à 240V à 50 Hz/60 Hz. Utilisez uniquement l'adaptateur fourni.

WASP DELUXE Bedienelemente

DE Schritt 2: Bedienelemente

KEYBOARD - Sektion

- 1 **BEND** - Drehregler verschiebt die Tonhöhe des Keyboards nach oben (Rechtsdrehung) oder unten (Linksdrehung).
- 2 **TUNE** - Drehregler zur Feineinstellung der Keyboard-Tonhöhe.
- 3 **GLIDE** - Drehregler steuert die Stärke des Tonhöhenübergangs von einer Note zur anderen. Eine Rechtsdrehung verlangsamt den gleitenden Übergang zur nächsten Tonhöhe.

OSCILLATORS - Sektion

- 4 **FT** - Drehregler für den oberen Oszillator steuert dessen Tonhöhe.
- 5 **WIDTH %** - Drehregler steuert die Breite des Oszillatorklangs.
- 6 **WAVEFORM** - Drehregler wählt den Wellenformtyp für den oberen Oszillator. Bei der OFF-Einstellung ist der Oszillator geschlossen. Die darauf folgende Einstellung wählt eine „Sägezahn“-Wellenform. Die nächste Einstellung wählt eine „Rechteck“-Wellenform. Die ENH-Einstellung wirkt als Klangverstärkung und verleiht dem Oszillatorklang mehr Druck, Biss und Transparenz.
- 7 **FT** - Drehregler für den unteren Oszillator steuert dessen Tonhöhe.
- 8 **PITCH** - Drehregler variiert die Tonhöhe des zweiten Oszillators in Relation zur Tonhöhe des oberen Oszillators und erzeugt dadurch Modulationseffekte.
- 9 **WAVEFORM** - Drehregler wählt den Wellenformtyp für den unteren Oszillator. Bei der OFF-Einstellung ist der Oszillator geschlossen. Die darauf folgende Einstellung wählt eine „Sägezahn“-Wellenform. Die nächste Einstellung wählt eine „Rechteck“-Wellenform. Die ENH-Einstellung wirkt als Klangverstärkung und verleiht dem Oszillatorklang mehr Druck, Biss und Transparenz.
- 10 **MIX** - Sektion regelt die relative Mischung von oberem und unterem Oszillator (OSC 1/OSC 2-Regler).
- 11 **EXT.** - Drehregler zum Beimischen von Audiosignalen zu den Oszillatorsignalen über die EXT. AUDIO-Buchse.

CONTROL OSC. - Sektion

Der Oszillator dieser Sektion erzeugt selbst keine Klänge, man kann mit ihm aber die beiden Hauptoszillatoren und das Filter steuern.

- 12 **NOISE SIGNAL** - Drehregler erzeugt Weißes Rauschen, das man zur Erzeugung von Percussionsounds beimischen kann.
- 13 **FREQUENCY** - Drehregler regelt die Geschwindigkeit des Steueroszillators.
- 14 **PITCH MOD.** - Drehregler variiert den Tonhöhenunterschied zwischen den Hauptoszillatoren, um zusätzliche Modulationseffekte zu erzeugen.
- 15 **WAVEFORM** - Schalter bietet sechs verschiedene Einstellungen: Sinuswelle, steigende Sägezahnwelle, fallende Sägezahnwelle, Rechteckwelle, NOISE (Rauschen) und RND./RANDOM (zufallsgesteuert).

FILTER - Sektion

- 16 **FREQ.** - Drehregler wählt die Cutoff-Frequenz des Filters.
- 17 **Q** - Drehregler steuert die Filterbreite (beim Bandpass- und Notchfilter) oder die Filterflanke (beim Hoch- und Tiefpassfilter).
- 18 **FILTER** - Drehregler bietet vier Filteroptionen: LO (Tiefpass), BAND (Bandpass), NOTCH (Kerbfiler) und HI (Hochpass).

ENVELOPE GENERATORS - Sektion

Diese Sektion umfasst zwei Subsektionen: VCA ENV. (steuert die Hüllkurve der Oszillatoren) und CONTROL ENV. (steuert die Filter-Hüllkurven).

VCA ENV.

- 19 **ATTACK** - Drehregler steuert, wie schnell die Note einsetzt.
- 20 **DECAY** - Drehregler steuert, wie schnell die Lautstärke der Note abfällt, während die Taste gedrückt gehalten wird. Er steuert außerdem, wie schnell die Note ausklingt, nachdem die Taste losgelassen wurde.
- 21 **SUSTAIN LEVEL/REPEAT** - Drehregler steuert die Basislautstärke der Note, während die Taste gedrückt gehalten wird. Bei voller Linksdrehung wird die Note wiederholt, wobei die ATTACK- und DECAY-Drehregler die Geschwindigkeit der Wiederholung steuern.
- 22 **HOLD** - Schalter hält die Note unendlich lang an der Stelle der Hüllkurve aus, an der der Schalter aktiviert wurde.

CONTROL ENV. - Sektion

- 23 **ATTACK** - Drehregler steuert, wie schnell das Filter einsetzt.
- 24 **DECAY** - Drehregler steuert, wie schnell die Cutoff-Frequenz des Filters abklingt.
- 25 **DELAY/REPEAT** - Drehregler verzögert den Einsatz der Filter-Attack um bis zu 1 Sekunde.

OUTPUT - Sektion

- 26 **VOLUME** - Drehregler steuert die endgültige Lautstärke an den MAIN AUDIO- und MAIN OUT-Buchsen.
- 27 **PHONES** - Drehregler steuert die Kopfhörerlautstärke an der 3,5 mm TRS-Buchse direkt über dem Regler.

MIDI - Sektion

- 28 **USB-PORT** zum Anschließen eines Computers über eine USB Typ B-Verbindung.
- **USB MIDI IN** – Akzeptiert eingehende MIDI-Daten von Anwendungen.
- **USB MIDI OUT** – Sendet MIDI-Daten an Anwendungen.
- 29 **MIDI IN** empfängt MIDI-Daten von einer externen Quelle über einen 5-Pol DIN-Anschluss. Diese 5-polige DIN-Buchse empfängt die MIDI-Daten einer externen Quelle, zum Beispiel MIDI Keyboard, externer Hardware Sequencer, Computer mit MIDI Interface etc.
- 30 **MIDI THRU** leitet die über MIDI INPUT empfangenen Daten über seine 5-Pol DIN-Buchse zu anderen Geräten weiter. Diese Daten werden normalerweise zu einem weiteren WASP DELUXE-Synthesizer gesendet, um einen Poly Chain oder eine Drum Machine zu betreiben, die jeweils anderen MIDI-Kanälen zugewiesen sind.
- 31 **EXT. AUDIO** - Eingang empfängt über seine 3,5 mm-Buchse beliebige externe Audioquellen mit Line-Pegel. Wenn diese Buchse nicht belegt ist, ist hier intern der Haupt-Audioausgang angeschlossen.
- 32 **POWER LED** leuchtet, wenn das Gerät eingeschaltet ist.
- 33 **MAIN AUDIO** - Ausgang überträgt über seine 3,5 mm TRS-Buchse das Haupt-Audiosignal. Er wird normalerweise mit dem Audioeingang des WASP DELUXE oder den Audioeingängen anderer modularer Synthesizer verbunden. Beim Betrieb des WASP DELUXE in einem Eurorack ist dies der Hauptausgang, da die rückseitigen Ausgänge nicht verwendet werden.

Rückseite

- 34 **MAIN OUT** stellt über seine 6,3 mm TRS-Ausgänge eine Verbindung zu den Eingängen Ihrer externen Geräte wie folgt her (beide Anschlüsse liefern ein Monosignal, kein Links/Rechts-Signal):
 - **LOW** – Diesen Mono-Ausgang mit Instrumentenpegel kann man beispielsweise an Eingänge mit Instrumentenpegel von Gitarrenverstärkern oder Mixern anschließen.
 - **HIGH** – Diesen Mono-Ausgang mit Line-Pegel kann man beispielsweise an Eingänge mit Line-Pegel von Mixern, Keyboard-Verstärkern oder Aktivlautsprechern anschließen.
- 35 **MIDI CHANNEL** verfügt über 4 Schalter, mit denen man eine MIDI-Kanalnummer von 1 bis 16 einstellen kann (siehe Tabelle unten). Man kann den MIDI-Kanal auch mit MIDI SysEX-Befehlen ändern (siehe MIDI SysEX-Tabellen weiter unten).

Power - Sektion

- 36 **POWER** - Schalter schaltet das Gerät ein/aus.
- 37 **DC IN** zum Anschließen des mitgelieferten 12 V DC-Netzadapters. Man kann den Netzadapter mit einer Netzsteckdose verbinden, die 100 V bis 240 V Spannung bei 50 Hz/60 Hz liefert. Verwenden Sie nur den mitgelieferten Netzadapter.

WASP DELUXE Controles

PT Passo 2: Controles

Seção TECLADO

- 1 O botão **BEND** aumenta (sentido horário) ou diminui (sentido anti-horário) o tom do teclado.
- 2 O botão **TUNE** possibilita ajuste refinado do tom do teclado.
- 3 **GLIDE** controla o valor da mudança de uma nota para outra. Girar o botão no sentido horário, abaixa a mudança para o próximo tom.

Seção OSCILADORES

- 4 O botão **FT** do oscilador superior ajusta o tom do oscilador.
- 5 O botão **WIDTH** % controla a amplitude do som do oscilador.
- 6 O botão **WAVEFORM** controla a forma da onda do oscilador superior. Na regulação OFF, o oscilador está fechado. A segunda configuração a partir da esquerda, impõe uma forma de onda "dente de serra", enquanto a configuração a seguir cria uma forma de onda "quadrada". A configuração ENH age como um intensificador, agregando peso, contraste e nitidez ao tom do oscilador.
- 7 O botão **FT** do oscilador inferior ajusta o tom do oscilador.
- 8 O botão **PITCH** ajusta o tom do segundo oscilador contra o tom do oscilador superior a fim de criar efeitos de modulação.
- 9 O botão **WAVEFORM** controla a forma da onda do oscilador inferior. Na regulação OFF, o oscilador está fechado. A segunda configuração a partir da esquerda, impõe uma forma de onda "dente de serra", enquanto a configuração a seguir cria uma forma de onda "quadrada". A configuração ENH age como um intensificador, agregando peso, contraste e nitidez ao tom do oscilador.
- 10 A seção **MIX** controla a mistura relativa do oscilador superior e inferior (botões OSC 1/OSC 2).
- 11 O botão **EXT.** possibilita a mistura de sinais de áudio provenientes do jack EXT. AUDIO com os sinais do oscilador.

Seção CONTROL OSC.

Esta seção proporciona um oscilador que não produz som em si, mas pode ser usado para controlar os osciladores primários e o filtro.

- 12 O botão de sinal **NOISE** produz ruído branco que pode ser mixado a fim de criar sons de percussão.
- 13 O botão **FREQUENCY** ajusta a velocidade do oscilador de controle.
- 14 **PITCH MOD.** varia a diferença do tom entre os osciladores primários a fim de criar efeitos de modulação extra.
- 15 O botão **WAVEFORM** proporciona seis configurações diferentes: senoidal, dente de serra ascendente, dente de serra descendente, quadrada, NOISE e RND. (aleatória).

Seção FILTRO

- 16 O botão **FREQ.** ajusta a frequência de corte do filtro.
- 17 O botão **Q** controla a amplitude do filtro (para filtro passa-banda e filtro rejeita-faixa) ou a inclinação do filtro (filtro passa-alta ou passa-baixa).
- 18 O botão **FILTER** proporciona quatro opções de filtro: LO (passa-baixa), BAND (passa-banda), NOTCH e HI (passa-alta).

Seção GERADORES DE ENVELOPE

Esta seção tem duas subseções: VCA ENV. (controla o envelope dos osciladores) e CONTROL ENV. (que controla os envelopes do filtro).

VCA ENV.

- 19 O botão **ATTACK** controla a velocidade do início da nota.
- 20 O botão **DECAY** controla a velocidade com a qual o volume decai enquanto o dedo permanece no teclado e controla a dissipação da nota depois de ser removido do teclado.
- 21 O botão **SUSTAIN LEVEL/REPEAT** controla o volume base da nota enquanto o dedo permanece no teclado. Quando ajustado na posição anti-horária máxima, a nota repete e então, os botões ATTACK e DECAY controlam a velocidade da repetição.
- 22 O botão **HOLD** sustenta a nota indefinidamente no ponto do envelope quando o botão é ativado

ENV. CONTROLE

- 23 O botão **ATTACK** controla a velocidade do início do filtro.
- 24 O botão **DECAY** controla a rapidez com a qual a frequência de corte do filtro decai.
- 25 O botão **DELAY/REPEAT** atrasa o início do ataque do filtro em até 1 segundo.

Seção OUTPUT

- 26 O botão **VOLUME** controla o volume final nos jacks MAIN AUDIO e MAIN OUT.
- 27 O botão **PHONES** controla o volume do fone de ouvido no jack TRS de 1/8" imediatamente acima do botão.

Seção MIDI

- 28 **USB PORT** possibilita conexão com um computador através de um USB tipo B. O WASP DELUXE aparecerá como um dispositivo compatível com a classe USB MIDI, capaz de suportar entrada e saída MIDI. O WASP DELUXE não requer nenhum driver adicional para funcionar com dispositivos Windows, Android, MacOS e iOS.

- **USB MIDI IN** - aceita dados MIDI provenientes de um aplicativo.

- **USB MIDI OUT** - envia dados MIDI para um aplicativo.

- 29 **MIDI IN** recebe dados MIDI provenientes de uma fonte externa por um conector DIN de 5 pinos. Geralmente de um teclado MIDI, um seqüenciador de hardware externo, um computador equipado com interface MIDI, etc.
- 30 **MIDI THRU** usa um jack DIN de 5 pinos para passar dados MIDI recebidos na entrada MIDI INPUT. Estes dados são geralmente enviados a outro sintetizador WASP DELUXE a fim de rodar um Poly Chain ou caixa de ritmos designada a um canal MIDI diferente.
- 31 A entrada **EXT. AUDIO** conecta qualquer fonte de áudio de nível de linha externa a esta entrada de 3.5 mm. Se nada estiver conectado ali, então a saída de áudio principal está internamente conectada a essa entrada externa.
- 32 O **LED POWER** acende para indicar que a unidade está ligada.
- 33 **MAIN AUDIO** usa uma conexão TRS de 3.5 mm como saída principal do áudio. Geralmente, há um patch entre ela e a entrada de áudio do WASP DELUXE ou a entrada de áudio de outro equipamento sintetizador modular. Se estiver usando um WASP DELUXE em um Eurorack, então esta é a saída principal, pois os conectores de saída do painel traseiro não são usados.

Painel Traseiro

- 34 **MAIN OUT** usa saídas TRS de 1/4" para conectar a entradas do seu equipamento externo da seguinte forma (perceba que ambas são Mono, e não esquerda/direita):

- **LOW** - esta saída mono de nível de instrumento pode ser conectada às entradas de nível de instrumento de amplificadores de guitarra ou misturadores, por exemplo.
- **HIGH** - esta saída mono de nível de linha pode ser conectada a entradas de nível de linha de misturadores, amplificadores de teclados, ou alto-falantes alimentados, por exemplo.
- 35 **MIDI CHANNEL** tem 4 botões que possibilitam ajuste do número do canal MIDI de 1 a 16 (verificar a tabela abaixo). O canal MIDI também pode ser mudado usando os comandos MIDI SysEX, conforme demonstrado nas tabelas MIDI SysEX mais adiante neste manual.

Seção Power

- 36 O botão **POWER** liga e desliga a unidade.
- 37 **DC INPUT** conecta o adaptador de 12V DC fornecido. A alimentação do adaptador pode ser ligada a uma tomada AC capaz de fornecer de 100V até 240V a 50 Hz/60 Hz. Use apenas com o adaptador fornecido.

WASP DELUXE Controlli

11 Passo 2: Controlli

Sezione TASTIERA

- 1 **PIEGARE** la manopola sposta la tonalità della tastiera verso l'alto (in senso orario) o verso il basso (in senso antiorario).
- 2 **SINTONIZZARE** la manopola consente la regolazione fine del tono della tastiera.
- 3 **GLIDE** controlla la velocità di cambiamento da una nota all'altra. Ruotando la manopola in senso orario si rallenta il passaggio al tono successivo.

Sezione OSCILLATORI

- 4 **FT** la manopola per l'oscillatore superiore imposta il tono dell'oscillatore.
- 5 **LARGHEZZA** La manopola% controlla l'ampiezza del suono dell'oscillatore.
- 6 **FORMA D'ONDA** la manopola controlla la forma della forma d'onda per l'oscillatore superiore. Nell'impostazione OFF l'oscillatore è chiuso. La seconda impostazione da sinistra impone una forma d'onda "a dente di sega", mentre l'impostazione successiva crea una forma d'onda "quadrata". L'impostazione ENH agisce come un potenziatore per aggiungere punch, bit e chiarezza al tono dell'oscillatore.
- 7 **FT** la manopola per l'oscillatore inferiore imposta il tono dell'oscillatore.
- 8 **INTONAZIONE** la manopola regola l'altezza del secondo oscillatore rispetto a quella dell'oscillatore superiore per creare effetti di modulazione.
- 9 **FORMA D'ONDA** la manopola controlla la forma della forma d'onda per l'oscillatore inferiore. Nell'impostazione OFF l'oscillatore è chiuso. La seconda impostazione da sinistra impone una forma d'onda "a dente di sega", mentre l'impostazione successiva crea una forma d'onda "quadrata". L'impostazione ENH agisce come un potenziatore per aggiungere punch, bit e chiarezza al tono dell'oscillatore.
- 10 **MESCOLARE** la sezione controlla la combinazione relativa dell'oscillatore superiore e inferiore (manopole OSC 1 / OSC 2).
- 11 **EXT.** la manopola consente di fondere i segnali audio da EXT. Jack AUDIO con i segnali dell'oscillatore.

CONTROLLO OSC. Sezione

Questa sezione offre un oscillatore che non produce il suono da solo, ma che può essere utilizzato per controllare gli oscillatori primari e il filtro.

- 12 **RUMORE** la manopola del segnale produce rumore bianco che può essere mixato per creare suoni di percussioni.
- 13 **FREQUENZA** la manopola regola la velocità dell'oscillatore di controllo.
- 14 **PIAZZOLA MOD.** varia la differenza di intonazione tra gli oscillatori primari per creare ulteriori effetti di modulazione.
- 15 **FORMA D'ONDA** switch offre sei diverse impostazioni: sinusoidale, dente di sega ascendente, dente di sega discendente, onda quadra, NOISE e RND. (casuale).

Sezione FILTER

- 16 **FREQ.** la manopola imposta la frequenza di taglio del filtro.
- 17 **Q** la manopola controlla la larghezza del filtro (per i filtri passa-banda e notch) o la pendenza del filtro (filtri passa-alto e passa-basso).
- 18 **FILTRO** la manopola offre quattro opzioni di filtro: LO (passa-basso), BAND (passa-banda), NOTCH e HI (passa-alto).

Sezione GENERATORI DI BUSTE

Questa sezione ha due sottosezioni: VCA ENV. (controlla il file involuppo per gli oscillatori) e CONTROL ENV. (che controlla le buste del filtro).

VCA ENV.

- 19 **ATTACCO** la manopola controlla la velocità dell'inizio della nota.
- 20 **DECADIMENTO** la manopola controlla la velocità con cui il volume della nota decade mentre il dito rimane sulla tastiera e quindi controlla la dissolvenza in uscita della nota dopo che il dito è stato rimosso dalla tastiera.
- 21 **SOSTENERE LIVELLO / RIPETIZIONE** la manopola controlla il volume della linea di base della nota mentre il dito rimane sulla tastiera. Quando è impostato completamente in senso antiorario, la nota si ripete e le manopole ATTACK e DECAY controllano la velocità della ripetizione.
- 22 **ATTESA** l'interruttore sostiene la nota indefinitamente nel punto dell'involuppo quando l'interruttore è attivato.

CONTROLLO ENV.

- 23 **ATTACCO** la manopola controlla la velocità di inizio del filtro.
- 24 **DECADIMENTO** la manopola controlla la velocità con cui decade la frequenza di taglio del filtro.
- 25 **DELAY / REPEAT** la manopola ritarda l'inizio dell'attacco del filtro fino a 1 secondo.

Sezione OUTPUT

- 26 **VOLUME** la manopola controlla il volume finale alle prese MAIN AUDIO e MAIN OUT.
- 27 **TELEFONI** la manopola controlla il volume delle cuffie a 1/8" Jack TRS immediatamente sopra la manopola.

Sezione MIDI

- 28 **PORTA USB** consente la connessione a un computer tramite una connessione USB di tipo B. WASP DELUXE si presenterà come un dispositivo MIDI USB conforme alla classe, in grado di supportare MIDI in e out.
- **USB MIDI IN** - accetta dati MIDI in ingresso da un'applicazione.
- **USB MIDI OUT** - invia dati MIDI a un'applicazione.
- 29 **MIDI IN** riceve i dati MIDI da una sorgente esterna tramite un connettore DIN a 5 pin. Questa sarà comunemente una tastiera MIDI, un sequencer hardware esterno, un computer dotato di un'interfaccia MIDI, ecc.
- 30 **MIDI THRU** utilizza un jack DIN a 5 pin viene utilizzato per passare attraverso i dati MIDI ricevuti al MIDI INPUT. Questi dati vengono comunemente inviati a un altro sintetizzatore MODEL D per eseguire una Poly Chain o a una drum machine assegnata a un diverso canale MIDI.
- 31 **EXT. AUDIO** ingresso collega qualsiasi sorgente audio a livello di linea esterna a questo ingresso da 3,5 mm. Se non è collegato nulla qui, l'uscita audio principale è collegata internamente a questo ingresso esterno.
- 32 **LED DI ALIMENTAZIONE** si accende per indicare che l'unità è stata accesa.
- 33 **AUDIO PRINCIPALE** utilizza una connessione TRS da 3,5 mm per emettere l'uscita audio principale. Tipicamente può essere collegato all'ingresso audio di un altro WASP DELUXE o agli ingressi audio di altri sintetizzatori modulari. Se stai utilizzando WASP DELUXE in un Eurorack, questa è l'uscita principale, poiché i connettori di uscita del pannello posteriore non vengono utilizzati.

Pannello posteriore

- 34 **MAIN OUT** utilizza 1/4" Uscite TRS da collegare agli ingressi delle apparecchiature esterne come segue (notare che sono entrambe Mono e non sinistra / destra):
 - **BASSO** - questa uscita mono a livello di strumento può essere collegata a gli ingressi a livello di strumento degli amplificatori per chitarra o mixer per esempio.
 - **ALTA** - questa uscita mono a livello di linea può essere collegata agli ingressi a livello di linea di mixer, amplificatori per tastiere o altoparlanti alimentati, ad esempio.
- 35 **CANALE MIDI** dispone di 4 interruttori che consentono di impostare il numero del canale MIDI da 1 a 16 (vedere la tabella a pagina 13). Il canale MIDI può anche essere modificato utilizzando i comandi MIDI SysEx, come mostrato nelle tabelle MIDI SysEx più avanti in questo manuale. (Questo metodo viene utilizzato quando WASP DELUXE è alloggiato in un Eurorack e questi interruttori non sono più presenti.)

Sezione di potenza

- 36 **ENERGIA** interruttore accende e spegne l'unità.
- 37 **INGRESSO DCs** collega all'alimentatore 12 V DC in dotazione. L'adattatore di alimentazione può essere collegato a una presa CA in grado di fornire da 100 V a 240 V a 50 Hz / 60 Hz. Utilizzare solo l'adattatore di alimentazione fornito.

WASP DELUXE Bediening

NL Stap 2: Bediening

KEYBOARD-sectie

- 1 **BOCHT** knop verschuift de toonhoogte van het toetsenbord omhoog (met de klok mee) of omlaag (tegen de klok in).
- 2 **AFSTEMMEN** knop maakt fijnafstelling van de toonhoogte van het toetsenbord mogelijk.
- 3 **GLIJDEN** regelt de mate van verandering van de ene noot naar de andere. Door de knop met de klok mee te draaien, wordt de verschuiving naar de volgende toonhoogte vertraagd.

OSCILLATORS Sectie

- 4 **FT** knop voor de bovenste oscillator stelt de toonhoogte van de oscillator in.
- 5 **BREEDTE** % knop regelt de breedte van de oscillator's geluid.
- 6 **GOLFORM** knop regelt de vorm van de golfvorm voor de bovenste oscillator. In de UIT-stand is de oscillator gesloten. De tweede instelling van links legt een "zaagtand" golfvorm op, terwijl de volgende instelling een "vierkante" golfvorm creëert. De ENH-instelling werkt als een versterker om punch, bit en helderheid toe te voegen aan de toon van de oscillator.
- 7 **FT** knop voor de onderste oscillator stelt de toonhoogte van de oscillator in.
- 8 **PLAATS** knop past de toonhoogte van de tweede oscillator aan tegen de toonhoogte van de bovenste oscillator om modulatie-effecten te creëren.
- 9 **GOLFORM** knop regelt de vorm van de golfvorm voor de onderste oscillator. In de UIT-stand is de oscillator gesloten. De tweede instelling van links legt een "zaagtand" golfvorm op, terwijl de volgende instelling een "vierkante" golfvorm creëert. De ENH-instelling werkt als een versterker om punch, bit en helderheid toe te voegen aan de toon van de oscillator.
- 10 **MENGEN** sectie regelt de relatieve mix van de bovenste en onderste oscillator (OSC 1 / OSC 2-knoppen).
- 11 **EXT.** knop stelt u in staat om audiosignalen van de EXT. AUDIO-aansluiting met de oscillatorsignalen.

CONTROLE OSC. Sectie

Deze sectie biedt een oscillator die zelf geen geluid produceert, maar die kan worden gebruikt om de primaire oscillatoren en te regelen het filter.

- 12 **LAWAAI** signaalknop produceert witte ruis die kan worden gemengd om percussiegeluiden te creëren.
- 13 **FREQUENTIE** knop past de snelheid van de besturingsoscillator aan.
- 14 **PITCH MOD.** varieert het toonhoogteverschil tussen de primaire oscillatoren om extra te creëren modulatie-effecten.
- 15 **GOLFORM** switch biedt zes verschillende instellingen: sinus was, stijgende zaagtand, vallende zaagtand, blokgolf, NOISE en RND. (willekeurig).

FILTER Sectie

- 16 **FREQ.** knop stelt de filter cutoff frequentie in.
- 17 **Q** knop regelt de filterbreedte (voor banddoorlaat- en notch-filter) of de filterhelling (hi-pass en laagdoorlaatfilters).
- 18 **FILTER** knop biedt vier filteropties: LO (lo-pass), BAND (bandpass), NOTCH en HI (hi-pass).

ENVELOPGENERATOREN Sectie

Deze sectie heeft twee onderafdelingen: VCA ENV. (regelt het envelop voor de oscillatoren) en CONTROL ENV. (welke controles de filter enveloppen).

VCA ENV.

- 19 **AANVAL** knop regelt de snelheid van het begin van de noot.
- 20 **VERVAL** knop regelt hoe snel het nootvolume wegterft terwijl de vinger op het toetsenbord blijft en regelt vervolgens het vervagen van de noot nadat de vinger van het toetsenbord is verwijderd.
- 21 **DUURZAAMNIVEAU / HERHALEN** knop regelt het basisvolume van de noot terwijl de vinger op het toetsenbord blijft. Als deze volledig tegen de klok in is ingesteld, wordt de noot herhaald en regelen de ATTACK- en DECAY-knoppen de snelheid van de herhaling.
- 22 **HOUDEN** schakelaar houdt de noot voor onbepaalde tijd vast op het punt van de envelop wanneer de schakelaar wordt geactiveerd.

CONTROLE ENV.

- 23 **AANVAL** knop regelt de snelheid van het begin van het filter.
- 24 **VERVAL** knop bepaalt hoe snel de filter cutoff frequentie wegterft.
- 25 **VERTRAGING / HERHALING** knop vertraagt het begin van de filteraanval met maximaal 1 seconde.

OUTPUT-sectie

- 26 **VOLUME** knop regelt het uiteindelijke volume op de MAIN AUDIO en MAIN OUT jacks.
- 27 **TELEFOONS** knop regelt het hoofdtelefoonvolume op ¼" TRS-aansluiting direct boven de knop.

MIDI-sectie

- 28 **USB POORT** maakt verbinding met een computer mogelijk via een USB type B-verbinding. De WASP DELUXE zal verschijnen als een klasse-compatibel USB MIDI-apparaat, dat in staat is om MIDI in en uit te ondersteunen.

- **USB MIDI IN** - accepteert inkomende MIDI-data van een applicatie.
- **USB MIDI UIT** - verstuurt MIDI-data naar een applicatie.

- 29 **MIDI IN** ontvangt MIDI-data van een externe bron via een 5-pins DIN-connector. Dit is gewoonlijk een MIDI-toetsenbord, een externe hardware-sequencer, een computer uitgerust met een MIDI-interface, enz.
- 30 **MIDI THRU** gebruikt een 5-pins DIN-aansluiting wordt gebruikt om MIDI-gegevens die via de MIDI INPUT worden ontvangen, door te geven. Deze gegevens worden gewoonlijk naar een andere MODEL D-synthesizer gestuurd om een Poly Chain uit te voeren of naar een drummachine die aan een ander MIDI-kanaal is toegewezen.
- 31 **EXT. AUDIO**ingang verbindt elke externe audiobron op lijnniveau met deze 3,5 mm-ingang. Als hier niets is aangesloten, is de hoofdaudio-uitgang intern op deze externe ingang aangesloten.
- 32 **ACTIVATIE LAMPJE** licht op om aan te geven dat het apparaat is ingeschakeld.
- 33 **HOOFD AUDIO** gebruikt een 3,5 mm TRS-aansluiting om de hoofdaudio-uitvoer uit te voeren. Meestal kan het worden gepatcht op de audio-ingang van een andere WASP DELUXE of op de audio-ingangen van andere modulaire synthesizerapparatuur. Als u de WASP DELUXE in een Eurorack gebruikt, is dit de hoofduitgang, aangezien de uitgangsaansluitingen op het achterpaneel niet worden gebruikt.

Achter paneel

- 34 **HOOFD UIT** gebruikt ¼" TRS-uitgangen om als volgt op de ingangen van uw externe apparatuur aan te sluiten (merk op dat ze beide mono zijn en niet links / rechts):
 - **LAAG** - deze mono-uitgang op instrumentniveau kan worden aangesloten op de instrumentingangen van gitaarversterkers of mixers bijvoorbeeld.
 - **HOOG** - deze mono-uitgang op lijnniveau kan worden aangesloten op de lijningangen van mixers, toetsenbordversterkers of luidsprekers met eigen stroomvoorziening.
- 35 **MIDI KANAAL** heeft 4 schakelaars waarmee u het MIDI-kanaalnummer van 1 tot 16 kunt instellen (zie de tabel op pagina 13). Het MIDI-kanaal kan ook worden gewijzigd met MIDI SysEx-commando's, zoals weergegeven in de MIDI SysEx-tabellen verderop in deze handleiding. (Deze methode wordt gebruikt als de WASP DELUXE in een Eurorack is ondergebracht en deze schakelaars niet meer aanwezig zijn.)

Power Sectie

- 36 **VERMOGEN** schakelaar zet het apparaat aan en uit.
- 37 **DC-INGANG** wordt aangesloten op de meegeleverde 12 V DC-voedingsadapter. De voedingsadapter kan worden aangesloten op een stopcontact dat kan leveren van 100 V tot 240 V bij 50 Hz / 60 Hz. Gebruik alleen de meegeleverde stroomadapter.

WASP DELUXE Kontroller

SE Steg 2: Kontroller

TASTATURSektion

- 1 **BÖJA** ratten förskjuter tangentbordets tonhöjd uppåt (medurs) eller nedåt (moturs).
- 2 **STÄLLA IN** ratten möjliggör finjustering av tangentbordshöjden.
- 3 **GLIDA** styr förändringshastigheten från en anteckning till en annan. Vrid ratten medurs saktar ner växlingen till nästa tonhöjd.

AVSNITT AVSNITT

- 4 **MED** ratten för den övre oscillatoren ställer in oscillatorns tonhöjd.
- 5 **BREDD** ratten% kontrollerar bredden på oscillatorns ljud.
- 6 **WAVEFORM** ratten kontrollerar formen på vågformen för den övre oscillatoren. I OFF-inställningen är oscillatoren stängd. Den andra från vänster inställningen inför en "sågtand" vågform, medan nästa inställning över skapar en "fyrkantig" vågform. ENH-inställningen fungerar som en förstärkare för att lägga till punch, bit och klarhet i oscillatorns ton.
- 7 **MED** ratten för den nedre oscillatoren ställer in oscillatorns tonhöjd.
- 8 **TONHÖJD** ratten justerar tonhöjd för den andra oscillatoren mot stigningen för den övre oscillatoren för att skapa modulerings effekter.
- 9 **WAVEFORM** ratten kontrollerar formen på vågformen för den nedre oscillatoren. I OFF-inställningen är oscillatoren stängd. Den andra från vänster inställningen inför en "sågtand" vågform, medan nästa inställning över skapar en "fyrkantig" vågform. ENH-inställningen fungerar som en förstärkare för att lägga till punch, bit och klarhet i oscillatorns ton.
- 10 **BLANDA** avsnittet styr den relativa blandningen av övre och nedre oscillatoren (OSC 1 / OSC 2-rattarna).
- 11 **EXT.** med ratten kan du blanda in ljudsignaler från EXT. AUDIO-uttag med oscillatorsignaler.

KONTROLL OSC. Sektion

Detta avsnitt erbjuder en oscillator som inte producerar ljud själv men som kan användas för att styra de primära oscillatorerna och filtert.

- 12 **LJUD** signalratten producerar vitt brus som kan blandas in för att skapa slagverkljud.
- 13 **FREKVENNS** ratten justerar hastigheten på kontrolloscillatorn.
- 14 **PITCH MOD.** varierar tonhöjdsskillnaden mellan de primära oscillatorerna för att skapa ytterligare modulerings effekter.
- 15 **WAVEFORM** switch erbjuder sex olika inställningar: sinus var, stigande sågtand, fallande sågtand, fyrkantvåg, NOISE och RND. (slumpmässig).

FILTER-avsnitt

- 16 **FREKVENNS.** ratten ställer in filtergränsen.
- 17 **F** ratten kontrollerar filterbredden (för bandpass och hackfilter) eller filterlutningen (hi- och lo-passfilter).
- 18 **FILTRERA** ratten erbjuder fyra filteralternativ: LO (lo-pass), BAND (bandpass), NOTCH och HI (hi-pass).

ENVELOPE GENERATORS Avsnitt

Detta avsnitt har två underavsnitt: VCA ENV. (kontrollerar kuvert för oscillatorerna) och CONTROL ENV. (som styr filterhöljet).

VCA ENV.

- 19 **GE SIG PÅ** ratten styr hastigheten på anteckningen.
- 20 **FÖRFALL** ratten styr hur snabbt anteckningsvolymen förfaller medan fingret förblir på tangentbordet och kontrollerar sedan toningen av toningen efter att fingret har tagits bort från tangentbordet.
- 21 **HÅLLBAR NIVÅ / REPETERING** ratten kontrollerar baslinjevolym för noten medan fingret förblir på tangentbordet. När den är inställd moturs upprepas noten och knapparna ATTACK och DECAY styr sedan upprepningshastigheten.
- 22 **HÅLL** switch upprätthåller anteckningen på obestämd tid vid kuvertpunkten när omkopplaren aktiveras.

KONTROLLMILJÖ

- 23 **GE SIG PÅ** ratten reglerar hastigheten för filterets start.
- 24 **FÖRFALL** ratten styr hur snabbt filteravbrottfrekvensen sönderfaller.
- 25 **FÖRDRÖJNING / GENTAGNING** ratten fördröjer uppkomsten av filterattack med upp till 1 sekund.

OUTPUT avsnitt

- 26 **VOLYM** ratten kontrollerar den slutliga volymen vid uttagen MAIN AUDIO och MAIN OUT.
- 27 **TELEFONER** ratten kontrollerar hörlursvolymen på 1/8" TRS-jack direkt ovanför ratten.

MIDI-avsnitt

- 28 **USB UTTAG** tillåter anslutning till en dator via en USB-typ B-anslutning. WASP DELUXE kommer att visas som en klasskompatibel USB MIDI-enhet som kan stödja MIDI in och ut.

- **USB MIDI IN** - accepterar inkommande MIDI-data från en applikation.
- **USB MIDI OUT** - skickar MIDI-data till en applikation.

- 29 **MIDI IN** tar emot MIDI-data från en extern källa via en 5-stifts DIN-kontakt. Detta kommer ofta att vara ett MIDI-tangentbord, en extern hårdvarusekvenserare, en dator utrustad med ett MIDI-gränssnitt etc.
- 30 **MIDI THRU** använder ett 5-stifts DIN-uttag används för att passera MIDI-data som tas emot på MIDI INPUT. Dessa data kommer vanligtvis att skickas till en annan MODEL D-synthesizer för att köra en Poly Chain eller till en trummaskin tilldelad en annan MIDI-kanal.
- 31 **EXT. AUDIO** ingång ansluter alla externa ljudnivåkällor till denna 3,5 mm-ingång. Om inget är anslutet här är huvudljudutgången internt ansluten till denna externa ingång.
- 32 **STRÖM-LED** tänds för att indikera att enheten är påslagen.
- 33 **HUVUDLJUD** använder en 3,5 mm TRS-anslutning för att mata ut huvudljudutgången. Vanligtvis kan den lappas till ljudingången till en annan WASP DELUXE eller till ljudingångarna på annan modulär synthesizerutrustning. Om du använder WASP DELUXE i ett Eurorack är detta huvudutgången eftersom utgångskontakterna på bakpanelen inte används.

Bakre panel

- 34 **MAIN OUT** använder 1/4" TRS-utgångar för att ansluta till ingångarna på din externa utrustning enligt följande (notera att de båda är mono och inte vänster / höger):
 - **LÅG** - den här monoutgången på instrumentnivå kan anslutas till instrumentnivåingångarna till gitarrförstärkare eller blandare till exempel.
 - **HÖG** - den här mono-utgången på linjenivå kan anslutas till ingångarna på linjenivå till blandare, tangentbordsförstärkare eller strömhögtalare till exempel.
- 35 **MIDI-KANAL** har fyra omkopplare som låter dig ställa in MIDI-kanalnummer från 1 till 16 (se tabellen på sidan 13). MIDI-kanalen kan också ändras med MIDI SysEx-kommandon, som visas i MIDI SysEx-tabellerna senare i denna handbok. (Den här metoden används när WASP DELUXE är inrymt i ett Eurorack och dessa omkopplare inte längre finns.)

Kraftsektion

- 36 **KRAFT** startar och stänger av enheten.
- 37 **DC-INGÅNG** ansluts till den medföljande 12 V likströmsadaptern. tNätadaptern kan anslutas till ett nätuttag som kan mata från 100V till 240V vid 50 Hz / 60 Hz. Använd endast den medföljande nätadaptern.

WASP DELUXE Sterowanica

PL Krok 2: Sterowanica

Sekcja KLAWIATURA

- 1 **ZAKRĘT** Pokrętko zmienia strój klawiatury w górę (zgodnie z ruchem wskazówek zegara) lub w dół (przeciwnie do ruchu wskazówek zegara).
- 2 **MELODIA** pokrętko umożliwia precyzyjną regulację wysokości klawiatury.
- 3 **POŚLIZG** kontroluje tempo zmian z jednej nuty na drugą. Kręcenie gałką zgodnie z ruchem wskazówek zegara spowalnia przejście do następnego tonu.

Sekcja OSCYLATORY

- 4 **FT** pokrętko dla górnego oscylatora ustawia wysokość oscylatora.
- 5 **SZEROKOŚĆ** Pokrętko kontroluje szerokość dźwięku oscylatora.
- 6 **WAVEFORM** Pokrętko kontroluje kształt przebiegu dla górnego oscylatora. W ustawieniu OFF oscylator jest zamknięty. Drugie ustawienie od lewej narzuca przebieg „piłkowształtny”, podczas gdy następne ustawienie tworzy przebieg „prostokątny”. Ustawienie ENH działa jako wzmacniacz, dodając punch, bit i klarowność do tonu oscylatora.
- 7 **FT** Pokrętko dolnego oscylatora ustawia wysokość oscylatora.
- 8 **SMOŁA** Pokrętko dostosowuje wysokość drugiego oscylatora w stosunku do wysokości dźwięku górnego oscylatora, aby stworzyć efekty modulacji.
- 9 **WAVEFORM** Pokrętko kontroluje kształt przebiegu dla dolnego oscylatora. W ustawieniu OFF oscylator jest zamknięty. Drugie ustawienie od lewej narzuca przebieg „piłkowształtny”, podczas gdy następne ustawienie tworzy przebieg „prostokątny”. Ustawienie ENH działa jak wzmacniacz, dodając punch, bit i klarowność do brzmienia oscylatora.
- 10 **MIESZAĆ** Sekcja kontroluje relatywne połączenie górnego i dolnego oscylatora (pokrętko OSC 1 / OSC 2).
- 11 **EXT.** Pokrętko umożliwia łączenie sygnałów audio z gniazda EXT. Gniazdo AUDIO z sygnałami oscylatora.

STEROWANIE OSC. Sekcja

Ta sekcja oferuje oscylator, który sam nie wytwarza dźwięku, ale może być używany do sterowania głównymi oscylatorami i filtr.

- 12 **HAŁAS** Pokrętko sygnalizacyjne generuje biały szum, który można mieszać w celu uzyskania dźwięków perkusyjnych.
- 13 **CZĘSTOTLIWOŚĆ** pokrętko reguluje prędkość oscylatora sterującego.
- 14 **PITCH MOD.** zmienia różnicę wysokości między główne oscylatory do tworzenia dodatkowych efekty modulacji.
- 15 **WAVEFORM** Przełącznik oferuje sześć różnych ustawień: sinusoidalny, rosnący piłkowształtny, opadający piłkowształtny, prostokątny, SZUM i RND. (losowy).

Sekcja FILTER

- 16 **FREQ.** Pokrętko ustawia częstotliwość odcięcia filtra.
- 17 **Q** Pokrętko kontroluje szerokość filtra (dla filtrów pasmowych i wycinających) lub nachylenie filtra (filtry górnoprzepustowe i dolnoprzepustowe).
- 18 **FILTR** pokrętko oferuje cztery opcje filtrów: LO (dolnoprzepustowy), BAND (pasmowy), NOTCH i HI (górnoprzepustowy).

Sekcja GENERATORY KOPERTY

Ta sekcja składa się z dwóch podsekcji: VCA ENV. (kontroluje obwiednia dla oscylatorów) i CONTROL ENV. (który kontroluje koperty filtrów).

VCA ENV.

- 19 **ATAK** Pokrętko kontroluje szybkość początku dźwięku.
- 20 **ROZKŁAD** Pokrętko kontroluje, jak szybko zanika głośność nuty, gdy palec pozostaje na klawiaturze, a następnie steruje zanikaniem nuty po zdjęciu palca z klawiatury.
- 21 **POZIOM PODTRZYMANIA / POWTÓRZ** Pokrętko kontroluje podstawową głośność nuty, podczas gdy palec pozostaje na klawiaturze. Po ustawieniu pełnego przeciwnego do ruchu wskazówek zegara nuta powtarza się, a pokrętko ATTACK i DECAY kontrolują prędkość powtórzenia.
- 22 **UTRZYMAĆ** przełącznik podtrzymuje nutę w nieskończoność w punkcie obwiedni, gdy przełącznik jest aktywowany.

KONTROLA ENV.

- 23 **ATAK** Pokrętko kontroluje szybkość działania filtra.
- 24 **ROZKŁAD** Pokrętko kontroluje, jak szybko zanika częstotliwość odcięcia filtra.
- 25 **OPÓŹNIENIE / POWTÓRZ** Pokrętko opóźnia rozpoczęcie ataku filtra nawet o 1 sekundę.

Sekcja OUTPUT

- 26 **TOM** Pokrętko reguluje końcową głośność w gniazdach MAIN AUDIO i MAIN OUT.
- 27 **TELEFONY** Pokrętko reguluje głośność słuchawek na 1/8" Gniazdo TRS bezpośrednio nad pokrętkiem.

Sekcja MIDI

- 28 **PORT USB** umożliwia połączenie z komputerem przez złącze USB typu B. WASP DELUXE pojawi się jako zgodne z klasą urządzenie USB MIDI, zdolne do obsługi wejścia i wyjścia MIDI.
- **Wejście USB MIDI** - akceptuje przychodzące dane MIDI z aplikacji.
- **Wyjście USB MIDI** - wysyła dane MIDI do aplikacji.
- 29 **MIDI I** odbiera dane MIDI z zewnętrznego źródła przez 5-pinowe złącze DIN. Zwykle będzie to klawiatura MIDI, zewnętrzny sekwencer sprzętowy, komputer wyposażony w interfejs MIDI itp.
- 30 **MIDI THRU** wykorzystuje 5-pinowe gniazdo DIN, które służy do przesyłania danych MIDI odbieranych na wejściu MIDI INPUT. Te dane będą zwykle wysyłane do innego syntezatora MODEL D w celu uruchomienia Poly Chain lub do automatu perkusyjnego przypisanego do innego kanału MIDI.
- 31 **EXT. AUDIO** wejście łączy dowolne zewnętrzne liniowe źródło dźwięku z tym wejściem 3,5 mm. Jeśli tutaj nic nie jest podłączone, główne wyjście audio jest wewnętrznie połączone z tym wejściem zewnętrznym.
- 32 **DIODA ZASILANIA** zapala się wskazując, że urządzenie zostało włączone.
- 33 **GŁÓWNE AUDIO** wykorzystuje złącze TRS 3,5 mm do wyprowadzania głównego wyjścia audio. Zwykle można go podłączyć do wejścia audio innego WASP DELUXE lub do wejść audio innego modułowego sprzętu syntezatora. Jeśli używasz WASP DELUXE w Euroracku, to jest to główne wyjście, ponieważ złącza wyjściowe na tylnym panelu nie są używane.

Tylny panel

- 34 **GŁÓWNE WYJŚCIE** używa 1/4" Wyjścia TRS do podłączenia do wejść twojego sprzętu zewnętrznego w następujący sposób (zwróć uwagę, że oba są Mono, a nie lewe / prawe):
 - **NISKA** - do tego wyjścia monofonicznego na poziomie instrumentu można podłączyć wejścia instrumentalne wzmacniaczy gitarowych lub na przykład miksery.
 - **WYSOKI** - to liniowe wyjście mono można podłączyć na przykład do wejść liniowych mikserów, wzmacniaczy klawiatury lub aktywnych głośników.
- 35 **KANAŁ MIDI** posiada 4 przełączniki, które pozwalają ustawić numer kanału MIDI od 1 do 16 (patrz tabela na str. 13). Kanał MIDI można również zmienić za pomocą poleceń MIDI SysEx, jak pokazano w tabelach MIDI SysEx w dalszej części instrukcji. (Ta metoda jest używana, gdy WASP DELUXE jest umieszczony w Eurorack, a tych przełączników nie ma).

Sekcja mocy

- 36 **MOC** przełącznik włącza i wyłącza urządzenie.
- 37 **WEJŚCIE DC** podłącza się do dostarczonego zasilacza 12 V DC. t Zasilacz można podłączyć do gniazda prądu zmiennego zapewniającego napięcie od 100 V do 240 V przy 50 Hz / 60 Hz. Używaj tylko dostarczonego zasilacza.

WASP DELUXE Getting started

EN Step 3: Getting started

OVERVIEW

This 'getting started' guide will help you set up the WASP DELUXE analog synthesizer and briefly introduce its capabilities.

CONNECTION

To connect the WASP DELUXE to your system, please consult the connection guide earlier in this document.

SOFTWARE SETUP

The WASP DELUXE is a USB Class Compliant MIDI device, and so no driver installation is required. The WASP DELUXE does not require any additional drivers to work with Windows and MacOS.

HARDWARE SETUP

Make all the connections in your system. Use the rear panel MIDI switches to set the WASP DELUXE to a unique MIDI channel in your system. Connect an external MIDI keyboard directly to the WASP DELUXE MIDI IN 5-pin DIN type input.

Apply power to the WASP DELUXE using the supplied power adapter only. Ensure your sound system is turned down. Turn on the WASP DELUXE rear panel power switch.

WARM UP TIME

We recommend leaving 15 minutes or more time for the WASP DELUXE to warm up before recording or live performance. (Longer if it has been brought in from the cold.) This will allow the precision analog circuits time to reach their normal operating temperature and tuned performance.

OSCILLATORS SECTION and MIX CONTROLS

The WASP DELUXE has two oscillators, an internal Noise generator, and an external source input. Each of these, and any combination, are used by the WASP DELUXE to generate sound.

The MIX controls allow you to adjust the volume of each of these sources to create an overall mix. Start by adjusting the volume control of Oscillator 1, while turning the other sources all the way down. In the OUTPUT section, adjust the main volume. Now, if you play a note on your MIDI keyboard, you should hear the sound of Oscillator 1 only.

Turn up the other oscillator and /or noise and adjust their volume controls to create a mix.

In the Oscillator section, adjust the FT (Foot) knob for either oscillator, and you will hear the sound of the various octaves. Adjust the WAVEFORM controls and listen to the differences.

CONTROL OSC. SECTION

Play with the FREQ. and PITCH MOD. controls to hear how they affect the speed and pitch of the oscillators. Use the Control Oscillator 6-way WAVEFORM switch to apply different control waveforms and listen to how they affect the sound.

FILTER and CONTROL ENV. SECTIONS

Switch between lo-pass, bandpass, notch and hi-pass filters, and try playing with the cutoff frequency by using the FREQ. knob. Use the Q knob to experiment with the filter contour and slope.

The CONTROL ENV. controls are used to control the filter, so play with the Attack, Decay and Delay controls to hear how these controls affect the filter sound.

Spend some time moving the FILTER CONTROL knobs between positive (+) and negative (-) settings to hear how the different combinations of rising or falling control envelopes affect the oscillators and filter.

ENVELOPE GENERATORS SECTION

In this section, adjust the Attack, Decay, and Sustain; they affect the overall level over time, while a note is played. The loudness decay switch affects the decay in level after a note is released.

EURORACK

The WASP DELUXE synthesizer can be taken out of its factory chassis and fitted into a standard Eurorack case (not supplied). Please see the details shown later in this manual.

FIRMWARE UPDATE

Please check our website behringer.com regularly for any updates to the firmware of your WASP DELUXE synthesizer. The firmware file can be downloaded and stored on your computer, and then used to update the WASP DELUXE. The firmware file comes with detailed instructions on the update procedure.

WASP DELUXE Puesta en marcha

ES Paso 3: Puesta en marcha

RESUMEN

Esta guía de 'puesta en marcha' le ayudará a configurar el sintetizador analógico WASP DELUXE y hará que pueda ver un resumen de sus capacidades.

CONEXIÓN

A la hora de conectar el WASP DELUXE a su sistema, consulte primero la guía de conexión un poco antes en este documento.

CONFIGURACIÓN DE SOFTWARE

El WASP DELUXE es un dispositivo MIDI USB Class Compliant, por lo que no hace falta que instale ningún driver. El WASP DELUXE no requiere la instalación de ningún driver adicional para funcionar con dispositivos Windows, Android y MacOS.

CONFIGURACIÓN DE HARDWARE

Realice todas las conexiones en su sistema. Utilice los interruptores MIDI del panel trasero para ajustar el WASP DELUXE a un único canal MIDI en su sistema. Conecte un teclado MIDI externo directamente a la entrada MIDI IN de tipo DIN de 5 puntas del WASP DELUXE.

Asegúrese de que su sistema de sonido esté apagado y después encienda el WASP DELUXE por medio del interruptor de encendido del panel trasero.

PERIODO DE CALENTAMIENTO

Le recomendamos que deje un periodo de unos 15 minutos para que el WASP DELUXE se caliente antes de iniciar una grabación o actuación en directo con él. (Aumente este periodo de calentamiento si va a usarlo en un entorno frío). Esto permitirá que los circuitos analógicos de precisión alcancen su temperatura operativa normal y que le ofrezcan el máximo rendimiento.

SECCIÓN OSCILLATORS y CONTROLES MIX

El WASP DELUXE le ofrece dos osciladores, un generador de ruido interno y una entrada de fuente de señal externa. Cada uno de ellos, y cualquier combinación de todos, es usado por el WASP DELUXE para generar sonido.

Los controles MIX le permiten ajustar el volumen de cada una de estas fuentes para crear una mezcla global. Comience ajustando el control de volumen del Oscillator 1, mientras deja el del resto de fuentes al mínimo. En la sección de salida (Output), ajuste el volumen principal. Ahora, si toca una nota en su teclado MIDI, debería escuchar únicamente el sonido del Oscilador 1.

Suba después el volumen del otro oscilador y/o el generador de ruido para ajustar sus volúmenes relativos y crear así una mezcla.

En la sección Oscillator, ajuste el mando FT (pie) de cualquiera de los osciladores y escuchará el sonido de las distintas octavas. Ajuste los controles WAVEFORM y observe las diferencias.

SECCIÓN CONTROL OSC.

Modifique las posiciones de los controles FREQ. y PITCH MOD. para observar cómo afectan a la velocidad y al tono de los osciladores. Use el interruptor de 6 posiciones WAVEFORM de la sección CONTROL OSC. para aplicar diferentes formas de onda de control y observar cómo afectan estas formas de onda al sonido final.

SECCIONES FILTER y CONTROL ENV.

Cambie entre los filtros pasabajos, pasabandas, de muesca y pasa-altos y pruebe a modificar la frecuencia de corte usando el mando FREQ. Use el mando Q para experimentar con el trazado del filtro y su pendiente.

Los controles CONTROL ENV. se usan para controlar el filtro, así que modifique la posición de los controles Attack, Decay y Delay para observar cómo afectan estos controles al sonido del filtro.

Dedique algún tiempo a cambiar la posición de los mandos FILTER CONTROL entre los ajustes positivos (+) y negativos (-) y observar así cómo las distintas combinaciones de envolventes de control crecientes o decrecientes afectan a los osciladores y al filtro.

SECCIÓN ENVELOPE GENERATORS

En esta sección puede ajustar Attack (ataque), Decay (decaimiento) y Sustain; estos controles afectan al nivel global a lo largo del tiempo, mientras toca una nota. El interruptor Hold afecta al decaimiento de nivel una vez que ha dejado de pulsar la nota.

EURORACK

El sintetizador WASP DELUXE puede ser extraído del chasis con el que viene de fábrica e instalado en un bastidor Eurorack standard (no incluido). Vea los detalles de cómo hacerlo más adelante en este manual.

ACTUALIZACIÓN DEL FIRMWARE

Acceda cada cierto tiempo a la web behringer.com para ver si hay disponible alguna actualización del firmware del sintetizador WASP DELUXE. El fichero de firmware puede ser descargado y almacenado en su ordenador y después usarlo para actualizar el WASP DELUXE. Este fichero incluye instrucciones detalladas acerca del proceso de actualización.

WASP DELUXE Mise en œuvre

FR Étape 3 : Mise en œuvre

OVERVIEW

Ce guide de "Mise en œuvre" va vous aider à configurer votre synthétiseur analogique WASP DELUXE et vous donner un aperçu de ses capacités.

CONNEXION

Pour connecter le WASP DELUXE à votre matériel, consultez le guide de connexion se trouvant dans les pages précédentes de cette documentation.

CONFIGURATION LOGICIELLE

Le WASP DELUXE est un appareil MIDI USB reconnu nativement, par conséquent l'installation d'aucun pilote supplémentaire n'est nécessaire pour qu'il fonctionne sous Windows, Android, MacOS et les appareils iOS.

CONFIGURATION MATÉRIELLE

Effectuez toutes les connexions à votre équipement. Utilisez les sélecteurs MIDI situés sur la face arrière pour configurer le canal MIDI du WASP DELUXE en fonction de votre équipement. Connectez un clavier MIDI à l'entrée DIN à 5 broches sMIDI IN du WASP DELUXE. Reliez le WASP DELUXE au secteur en utilisant uniquement l'adaptateur fourni. Vérifiez que votre système est hors tension. Mettez le WASP DELUXE sous tension avec l'interrupteur POWER situé sur la face arrière.

Asegúrese de que su sistema de sonido esté apagado y después encienda el WASP DELUXE por medio del interruptor de encendido del panel trasero.

TEMPS DE CHAUFFE

Il est recommandé de laisser le WASP DELUXE chauffer pendant au moins 15 minutes avant toute utilisation (voire plus s'il a passé un moment dans le froid). Cela permet aux circuits analogiques très précis d'atteindre leur température normale de fonctionnement et de s'accorder.

SECTION OSCILLATORS et REGLAGES DE MIXAGE CONTROLS

Le WASP DELUXE est équipé de deux oscillateurs, d'un générateur de bruit blanc et d'une entrée pour une source externe. Vous pouvez utiliser n'importe quelle combinaison de ces sources sonores afin de produire du son.

Les réglages de MIXAGE permettent de modifier le volume de ces sources sonores afin de créer le mixage global. Commencez par régler le volume de l'oscillateur 1 et par placer toutes les autres sources au minimum. Dans la section Output, réglez le volume général. Jouez une note sur votre clavier MIDI et vous devez alors entendre uniquement le son de l'oscillateur 1.

Montez le volume de l'autre oscillateur et/ou du générateur de bruit afin de créer un mixage.

Dans la section Oscillators, utilisez le sélecteur FT des oscillateurs pour entendre le son des différentes octaves. Modifiez le réglage du sélecteur WAVEFORM et écoutez les différences produites sur le son.

SECTION CONTROL OSC.

Modifiez les réglages FREQ. et PITCH MOD. pour entendre l'effet produit sur la vitesse et la hauteur des oscillateurs. Utilisez le sélecteur de forme d'onde à 6 positions afin d'appliquer les différentes formes d'onde de contrôle au son.

SECTIONS FILTER et CONTROL ENV.

Alternez entre les filtres passe-bas, passe-bande, coupe-bande et passe-haut et essayez de modifier la fréquence de coupure avec le potentiomètre FREQ. Utilisez le réglage Q et écoutez l'effet produit sur le contour et la pente du filtre.

Les réglages CONTROL ENV. permettent de contrôler le filtre. Essayez de modifier les réglages Attack, Decay et Delay et écoutez l'effet produit sur le son.

Balayez toute la plage entre les valeurs (+) et (-) du potentiomètre FILTER CONTROL et écoutez l'effet produit par les différentes combinaisons d'enveloppes affectant les oscillateurs et le filtre.

SECTION ENVELOPE GENERATORS

Dans cette section, modifiez les réglages Attack, Decay et Sustain ; ils affectent le niveau du son en fonction du temps lorsqu'une note est jouée. L'interrupteur de cette section affecte le déclin du son lorsque la note est relâchée.

EURORACK

Le châssis d'origine du synthétiseur WASP DELUXE peut être retiré et l'appareil peut être placé dans un système Eurorack (non fourni). Pour plus de détails, consultez les pages suivantes de ce mode d'emploi.

MISE A JOUR DU FIRMWARE

Merci de consulter régulièrement le site behringer.com pour vérifier si des mises à jour du firmware de votre synthétiseur WASP DELUXE sont disponibles. Le fichier contenant le firmware peut être téléchargé et stocké sur votre ordinateur puis utilisé pour mettre à jour le WASP DELUXE. Le fichier contient des instructions détaillées quant à la procédure de mise à jour.

WASP DELUXE Erste Schritte

DE Schritt 3: Erste Schritte

ÜBERSICHT

Diese „Schnellstart“-Anleitung wird Ihnen beim Einrichten des WASP DELUXE Analogsynthesizers helfen und seine Fähigkeiten kurz vorstellen.

ANSCHLUSS

Wie Sie den WASP DELUXE mit Ihrem System verbinden, ist weiter oben in der Anschlussanleitung dieses Dokuments beschrieben.

SOFTWARE EINRICHTEN

Der WASP DELUXE ist ein standardkonformes USB MIDI-Gerät und erfordert keine Treiberinstallation. Für die Zusammenarbeit mit Windows-, Android- und MacOS-Geräten sind keine zusätzlichen Treiber erforderlich.

HARDWARE EINRICHTEN

Stellen Sie alle Verbindungen in Ihrem System her. Stellen Sie den WASP DELUXE mit den rückseitigen MIDI-Schaltern auf einen MIDI-Kanal ein, der in Ihrem System nur ihm zugewiesen ist. Schließen Sie ein externes MIDI Keyboard direkt an die 5-polige MIDI IN DIN-Buchse des WASP DELUXE an.

Asegúrese de que su sistema de sonido esté apagado y después encienda el WASP DELUXE por medio del interruptor de encendido del panel trasero.

PERIODO DE CALENTAMIENTO

Le recomendamos que deje un periodo de unos 15 minutos para que el WASP DELUXE se caliente antes de iniciar una grabación o actuación en directo con él. (Aumente este periodo de calentamiento si va a usarlo en un entorno frío). Esto permitirá que los circuitos analógicos de precisión alcancen su temperatura operativa normal y que le ofrezcan el máximo rendimiento.

OSCILLATORS-SEKTION und MIX-REGLER

Der WASP DELUXE verfügt über zwei Oszillatoren, einen internen Rauschgenerator und einen Eingang für externe Signalquellen. Mit jeder dieser Komponenten und beliebigen Kombinationen kann der WASP DELUXE Klänge erzeugen.

Mit den MIX-Reglern kann man die Lautstärke der einzelnen Quellen einstellen und so eine Gesamtmischung erzeugen. Stellen Sie zuerst den Lautstärkereglern von Oszillator 1 ein und drehen Sie vorher die anderen Quellen ganz zurück. Wenn Sie jetzt eine Note auf Ihrem MIDI Keyboard spielen, sollten Sie nur den Klang von Oszillator 1 hören.

Drehen Sie dann den Lautstärkereglern des anderen Oszillators und/oder Noise-Signals auf, um die gewünschte Mischung zu erstellen.

Stellen Sie in der Oscillators-Sektion den FT (Foot)-Regler für beide Oszillatoren ein, damit Sie den Klang der verschiedenen Oktaven hören können. Stellen Sie die WAVEFORM-Regler ein und achten Sie auf die Unterschiede.

CONTROL OSC.-SEKTION

Spielen Sie mit den FREQ.- und PITCH MOD.-Reglern und achten Sie darauf, wie sie auf die Geschwindigkeit und Tonhöhe der Oszillatoren wirken. Wenden Sie mit dem 6-Weg WAVEFORM-Schalter der Control Oscillator-Sektion unterschiedliche Steuer-Wellenformen an und achten Sie darauf, wie sie auf den Klang wirken.

FILTER- und CONTROL ENV.-SEKTIONEN

Schalten Sie zwischen den Lo-pass-, Bandpass-, Notch- und Hi-pass-Filtern um und drehen Sie den FREQ.-Regler, um mit der Cutoff-Frequenz zu spielen. Drehen Sie den Q-Regler, um mit der Filterkontur und -flanke zu experimentieren.

Mit den CONTROL ENV.-Reglern steuert man das Filter. Spielen Sie mit den Attack-, Decay- und Delay-Reglern und achten Sie darauf, wie diese Regler auf den Filterklang wirken.

Bewegen Sie die FILTER CONTROL-Regler ausgiebig zwischen den positiven (+) und negativen (-) Einstellungen hin und her und achten Sie darauf, wie die verschiedenen Kombinationen von steigenden oder fallenden Steuer-Hüllkurven auf die Oszillatoren und Filter wirken.

ENVELOPE GENERATORS-SEKTION

In dieser Sektion können Sie Attack, Decay und Sustain einstellen. Sie wirken auf den Gesamtpegel im Zeitverlauf einer gespielten Note. Der HOLD-Schalter wirkt auf den Pegel beim Ausklingen einer Note, nachdem deren Taste losgelassen wurde.

EURORACK

Man kann den WASP DELUXE Synthesizer aus seinem Werksgehäuse herausnehmen und in ein standard Eurorack Case einbauen (nicht im Lieferumfang enthalten). Weitere Einzelheiten weiter unten.

FIRMWARE UPDATE

Bitte informieren Sie sich regelmäßig auf unserer Website behringer.com über Updates für die Firmware unseres WASP DELUXE Synthesizers. Sie können die Firmware-Datei herunterladen, auf Ihrem Computer speichern und mit ihr den WASP DELUXE aktualisieren. Eine detaillierte Beschreibung des Update-Verfahrens ist beigefügt.

FR

DE

WASP DELUXE Primeiros Passos

PT Passo 3: Primeiros Passos

VISÃO GERAL

O guia de 'primeiros passos' o ajudará a configurar o sintetizador analógico WASP DELUXE e brevemente apresentará suas capacidades.

CONEXÕES

Para conectar o WASP DELUXE ao seu sistema, favor consultar antes o guia de conexão neste documento. Aviso: não sobrecarregue as entradas de 3,5 mm. Elas só podem aceitar o nível correto de voltagens, conforme demonstrado nas tabelas de especificações. As saídas de 3,5 mm devem apenas ser conectadas a entradas capazes de receber as voltagens de saída. O não cumprimento das instruções pode causar danos ao WASP DELUXE ou unidades externas.

INSTALAÇÃO DE SOFTWARE

O WASP DELUXE é um dispositivo MIDI compatível com a classe USB e não requer instalação de driver. O WASP DELUXE não requer drivers adicionais para funcionar com dispositivos Windows, Android, e MacOS.

INSTALAÇÃO DE HARDWARE

Faça todas as conexões no seu sistema. Use os botões MIDI do painel traseiro para configurar o WASP DELUXE a um único canal MIDI no seu sistema. Conecte um teclado MIDI externo diretamente à entrada do tipo DIN de 5 pinos WASP DELUXE MIDI IN. Alimente o WASP DELUXE usando apenas o adaptador fornecido. Certifique-se de que o sistema de som esteja abaixado.

Alimente o WASP DELUXE usando apenas o adaptador fornecido. Certifique-se de que o sistema de som esteja abaixado. Ligue o botão Power do painel traseiro do WASP DELUXE.

TEMPO DE AQUECIMENTO

Recomendamos aguardar 15 minutos ou mais para que o WASP DELUXE aqueça, antes de gravar uma performance ao vivo (ou mais tempo se ele tiver sido trazido de um ambiente frio). Isso permitirá que os circuitos analógicos de precisão tenham tempo suficiente para alcançar sua temperatura de operação e performance normal.

SEÇÃO OSCILADORES e CONTROLES DE MIX

O WASP DELUXE tem dois osciladores, um gerador de Ruído interno e uma entrada de fonte externa.

Os controles MIX possibilitam o ajuste do volume de cada uma das fontes, a fim de criar um mix geral. Comece ajustando o controle de volume do Oscilador 1, enquanto coloca as outras fontes no mínimo. Na seção Output, ajuste o volume principal. Agora, ao tocar uma nota no seu teclado MIDI, você deverá ouvir apenas o som do Oscilador 1.

Aumente o outro oscilador e/ou noise (ruído) e ajuste seus controles de volume para criar um mix.

A seção Oscilador, ajusta o botão (Foot) de cada oscilador, e você ouvirá o som de várias oitavas. Ajuste os controles WAVEFORM e ouça as diferenças.

SEÇÃO OSC. CONTROLE

Toque os controles FREQ. e PITCH MOD para ouvir como eles afetam a velocidade e o tom dos osciladores. Use o interruptor de 6 modos WAVEFORM do oscilador de controle para aplicar formas de onda diferentes e ouvir como elas afetam o som.

SEÇÕES FILTER e ENV. CONTROLE

Comute entre filtros passa-baixa, passa-banda, rejeita-faixa e passa-alta, e tente tocar com a frequência de corte, usando o botão FREQ. Use o botão Q para experimentar com o contorno e inclinação do filtro.

Os controles CONTROL ENV são usados para controlar o filtro, então toque com os controles Attack, Decay e Delay para ouvir como estes controles afetam o som do filtro.

Passa algum tempo mudando os botões FILTER CONTROL dos ajustes positivo (+) e negativo (-) para ouvir como as combinações diferentes dos envelopes de controle crescentes e descendente afetam os osciladores e o filtro.

SEÇÃO GERADORES DE ENVELOPE

Nesta seção, ajuste o Attack, Decay, e Sustain; eles afetam o nível geral ao longo do tempo, enquanto uma nota é tocada. O botão loudness decay afeta o decaimento do nível após uma nota ser solta.

EURORACK

O sintetizador WASP DELUXE pode ser tirado do seu chassis de fábrica e encaixado dentro de um invólucro Eurorack padrão (não fornecido). Favor, verificar detalhes demonstrados mais adiante neste manual.

ATUALIZAÇÃO DE FIRMWARE

Favor, verificar o website behringer.com regularmente para obter atualizações do firmware do seu sintetizador WASP DELUXE. O arquivo de firmware pode ser baixado e armazenado no seu computador, e então usado para atualizar o WASP DELUXE. Ele vem com instruções detalhadas sobre o procedimento de atualização.

WASP DELUXE Per iniziare

IT Passaggio 3: iniziare

PANORAMICA

Questa guida "introduttiva" ti aiuterà a configurare il sintetizzatore analogico WASP DELUXE e introdurrà brevemente le sue capacità.

CONNESSIONE

Per connettere WASP DELUXE al proprio sistema, consultare la guida alla connessione in precedenza in questo documento.

CONFIGURAZIONE DEL SOFTWARE

WASP DELUXE è un dispositivo MIDI conforme alla classe USB, quindi non è richiesta l'installazione di driver. WASP DELUXE non richiede driver aggiuntivi per funzionare con Windows e MacOS.

IMPOSTAZIONE HARDWARE

Effettua tutte le connessioni nel tuo sistema. Usa gli interruttori MIDI del pannello posteriore per impostare WASP DELUXE su un canale MIDI univoco nel tuo sistema. Collega una tastiera MIDI esterna direttamente all'ingresso di tipo DIN a 5 pin di WASP DELUXE MIDI IN.

Fornire alimentazione a WASP DELUXE utilizzando solo l'alimentatore in dotazione. Assicurati che il tuo sistema audio sia spento. Accendere l'interruttore di alimentazione del pannello posteriore di WASP DELUXE.

TEMPO DI RISCALDAMENTO

Si consiglia di lasciare 15 minuti o più per il riscaldamento di WASP DELUXE prima della registrazione o dell'esibizione dal vivo. (Più a lungo se è stato portato dentro dal freddo.) Ciò consentirà ai circuiti analogici di precisione di raggiungere la loro normale temperatura operativa e le prestazioni ottimizzate.

SEZIONE OSCILLATORI e COMANDI MIX

WASP DELUXE ha due oscillatori, un generatore di rumore interno e un ingresso sorgente esterno. Ognuno di questi, e qualsiasi combinazione, viene utilizzato da WASP DELUXE per generare il suono.

I controlli MIX consentono di regolare il volume di ciascuna di queste sorgenti per creare un mix complessivo. Inizia regolando il controllo del volume dell'oscillatore 1, abbassando completamente le altre sorgenti. Nella sezione OUTPUT, regola il volume principale. Ora, se suoni una nota sulla tua tastiera MIDI, dovresti sentire solo il suono dell'Oscillatore 1.

Alza l'altro oscillatore e / o il rumore e regola i controlli del volume per creare un mix.

Nella sezione Oscillatore, regola la manopola FT (Foot) per uno degli oscillatori e sentirai il suono delle varie ottave. Regola i controlli WAVEFORM e ascolta le differenze.

CONTROLLO OSC. SEZIONE

Gioca con FREQ. e PIAZZOLA MOD. controlli per sentire come influenzano la velocità e il tono degli oscillatori. Usa il selettore WAVEFORM a 6 vie del Control Oscillator per applicare diverse forme d'onda di controllo e ascoltare come influenzano il suono.

FILTRO e CONTROLLO ENV. SEZIONI

Passa tra i filtri lo-pass, bandpass, notch e hi-pass e prova a suonare con la frequenza di taglio utilizzando FREQ. pomello. Usa la manopola Q per sperimentare con il contorno e la pendenza del filtro.

Il CONTROL ENV. vengono utilizzati per controllare il filtro, quindi gioca con i controlli Attack, Decay e Delay per ascoltare come questi controlli influenzano il suono del filtro.

Dedica un po' di tempo a spostare le manopole FILTER CONTROL tra le impostazioni positive (+) e negative (-) per ascoltare come le diverse combinazioni di involucri di controllo in aumento o in diminuzione influenzano gli oscillatori e il filtro.

SEZIONE GENERATORI A BUSTA

In questa sezione, regola Attack, Decay e Sustain; influenzano il livello generale nel tempo, mentre viene suonata una nota. L'interruttore di decadimento del volume influisce sul decadimento del livello dopo il rilascio di una nota.

EURORACK

Il sintetizzatore WASP DELUXE può essere estratto dal suo telaio di fabbrica e inserito in una custodia Eurorack standard (non fornita). Consultare i dettagli mostrati più avanti in questo manuale.

AGGIORNAMENTO DEL FIRMWARE

Si prega di controllare regolarmente il nostro sito web behringer.com per eventuali aggiornamenti al firmware del sintetizzatore WASP DELUXE. Il file del firmware può essere scaricato e archiviato sul computer, quindi utilizzato per aggiornare WASP DELUXE. Il file del firmware viene fornito con istruzioni dettagliate sulla procedura di aggiornamento.

PT

IT

WASP DELUXE Aan de slag

NL Stap 3: Aan de slag

OVERZICHT

Deze 'aan de slag'-gids helpt u bij het instellen van de WASP DELUXE analoge synthesizer en introduceert kort de mogelijkheden ervan.

VERBINDING

Raadpleeg de aansluitgids eerder in dit document om de WASP DELUXE op uw systeem aan te sluiten.

SOFTWARE-INSTELLING

De WASP DELUXE is een USB Class Compliant MIDI-apparaat, en daarom is er geen driverinstallatie vereist. De WASP DELUXE heeft geen extra stuurprogramma's nodig om met Windows en MacOS te werken.

APPARATUUR INSTALLATIE

Maak alle verbindingen in uw systeem. Gebruik de MIDI-schakelaars op het achterpaneel om de WASP DELUXE op een uniek MIDI-kanaal in uw systeem in te stellen. Sluit een extern MIDI-toetsenbord rechtstreeks aan op de WASP DELUXE MIDI IN 5-pins DIN-ingang.

Schakel de WASP DELUXE alleen van stroom met de meegeleverde stroomadapter. Zorg ervoor dat uw geluidssysteem is uitgeschakeld. Zet de stroomschakelaar op het achterpaneel van de WASP DELUXE aan.

OPWARMINGSTIJD

We raden aan om de WASP DELUXE 15 minuten of meer tijd te laten om op te warmen voordat u gaat opnemen of live optreden. (Langer als het uit de kou is gehaald.) Hierdoor krijgen de analoge precisiecircuits de tijd om hun normale bedrijfstemperatuur en afgestelde prestaties te bereiken.

OSCILLATOREN-SECTIE en MENG-BESTURING

De WASP DELUXE heeft twee oscillatoren, een interne ruisgenerator en een externe bronningang. Elk van deze, en elke combinatie, wordt door de WASP DELUXE gebruikt om geluid te genereren.

Met de MIX-regelaars kunt u het volume van elk van deze bronnen aanpassen om een algehele mix te creëren. Begin met het aanpassen van de volumeregeling van oscillator 1, terwijl u de andere bronnen helemaal naar beneden draait. Pas in de OUTPUT-sectie het hoofdvolume aan. Als je nu een noot op je MIDI-toetsenbord speelt, zou je alleen het geluid van oscillator 1 moeten horen.

Zet de andere oscillator en / of ruis hoger en pas hun volumeregeling aan om een mix te creëren.

Pas in het Oscillator-gedeelte de FT (Foot) -regelaar voor een van de oscillatoren aan, en u zult het geluid van de verschillende octaven horen. Pas de WAVEFORM-regelaars aan en luister naar de verschillen.

CONTROLE OSC. SECTIE

Speel met de FREQ. en PITCH MOD. bedieningselementen om te horen hoe ze de snelheid en toonhoogte van de oscillatoren beïnvloeden. Gebruik de Control Oscillator 6-weg WAVEFORM-schakelaar om verschillende controlegolfformen toe te passen en luister naar hoe deze het geluid beïnvloeden.

FILTER en CONTROLE ENV. SECTIES

Schakel tussen lo-pass-, bandpass-, notch- en hi-pass-filters en probeer te spelen met de afsnijfrequentie door de FREQ te gebruiken. knop. Gebruik de Q-knop om te experimenteren met de filtercontour en -helling.

De CONTROL ENV. regelaars worden gebruikt om het filter te besturen, dus speel met de Attack, Decay en Delay regelaars om te horen hoe deze regelaars het filtergeluid beïnvloeden.

Besteed wat tijd aan het verplaatsen van de FILTER CONTROL-knoppen tussen positieve (+) en negatieve (-) instellingen om te horen hoe de verschillende combinaties van stijgende of dalende besturingsenveloppen de oscillatoren en het filter beïnvloeden.

ENVELOPGENERATOREN SECTIE

Pas in deze sectie de Attack, Decay en Sustain aan; ze beïnvloeden het algehele niveau in de loop van de tijd, terwijl een noot wordt gespeeld. De loudness-decay-schakelaar beïnvloedt de decay in niveau nadat een noot is losgelaten.

EURORACK

De WASP DELUXE synthesizer kan uit het fabriekschassis worden gehaald en in een standaard Eurorack-koffer worden geplaatst (niet meegeleverd). Zie de details verderop in deze handleiding.

FIRMWARE UPDATE

Kijk regelmatig op onze website behringer.com voor updates van de firmware van uw WASP DELUXE synthesizer. Het firmwarebestand kan worden gedownload en opgeslagen op uw computer en vervolgens worden gebruikt om de WASP DELUXE bij te werken. Het firmwarebestand wordt geleverd met gedetailleerde instructies voor de updateprocedure.

WASP DELUXE Komma igång

SE Steg 3: Komma igång

VERSIKT

Denna "komma igång"-guide hjälper dig att ställa in WASP DELUXE analoga synthesizer och kort introducera dess funktioner.

FÖRBINDELSE

För att ansluta WASP DELUXE till ditt system, se anslutningsguiden tidigare i detta dokument.

PROGRAMINSTÄLLNINGAR

WASP DELUXE är en MIDI-enhet som överensstämmer med USB-klass och därför krävs ingen installation av drivrutiner. WASP DELUXE kräver inga ytterligare drivrutiner för att fungera med Windows och MacOS.

INSTALLATION AV HARDWARE

Gör alla anslutningar i ditt system. Använd MIDI-omkopplarna på baksidan för att ställa in WASP DELUXE till en unik MIDI-kanal i ditt system. Anslut ett externt MIDI-tangentbord direkt till WASP DELUXE MIDI IN 5-stifts DIN-ingång.

Anslut endast WASP DELUXE med den medföljande nätadaptern. Se till att ditt ljudsystem är avstängt. Slå på WASP DELUXE strömbrytare på bakpanelen.

UPPVÄRMNINGSTID

Vi rekommenderar att du lämnar 15 minuter eller mer tid för WASP DELUXE att värma upp innan du spelar in eller spelar live. (Längre om den har förts in från förkyllningen.) Detta gör att de analoga precisionskretsarna kan nå sin normala driftstemperatur och inställda prestanda.

AVSNITT OCH MIX-KONTROLLER

WASP DELUXE har två oscillationer, en intern brusgenerator och en extern källingång. Var och en av dessa och alla kombinationer används av WASP DELUXE för att generera ljud.

Med MIX-kontrollerna kan du justera volymen för var och en av dessa källor för att skapa en övergripande mix. Börja med att justera volymkontrollen på Oscillator 1 medan du vrider de andra källorna hela vägen. Justera huvudvolymen i avsnittet UTGÅNG. Om du nu spelar en anteckning på ditt MIDI-tangentbord bör du bara höra ljudet från Oscillator 1.

Vrid upp den andra oscillatoren och / eller bullret och justera volymkontrollerna för att skapa en mix.

I Oscillatorsektionen justerar du FT (Foot) -knappen för endera oscillatoren så hör du ljudet från de olika oktaverna. Justera WAVEFORM-kontrollerna och lyssna på skillnaderna.

KONTROLL OSC. SEKTION

Spela med FREQ. och PITCH MOD. kontroller för att höra hur de påverkar oscillatorernas hastighet och stigning. Använd Control Oscillator 6-vägs WAVEFORM-omkopplare för att använda olika kontrollvägformer och lyssna på hur de påverkar ljudet.

FILTER- och KONTROLLMILJÖ. AVSNITT

Växla mellan lo-pass, bandpass, notch och hi-pass filter, och försök spela med cutoff-frekvensen med hjälp av FREQ. knopp. Använd Q-ratten för att experimentera med filterkonturen och lutningen.

CONTROL ENV. kontroller används för att styra filtret, så spela med kontrollerna Attack, Decay och Delay för att höra hur dessa kontroller påverkar filterljudet.

Lägg lite tid på att flytta FILTER CONTROL-knapparna mellan positiva (+) och negativa (-) inställningar för att höra hur de olika kombinationerna av stigande eller fallande kontrollkuvert påverkar oscillatorer och filter.

AVSNITT FÖR ENVELOP-GENERATORER

I det här avsnittet justerar du Attack, Decay och Sustain; de påverkar den övergripande nivån över tiden, medan en ton spelas. Brytaren för ljudstyrka påverkar förfallet i nivå efter att en anteckning släppts.

EURORACK

WASP DELUXE-synthesizer kan tas ut ur fabriekschassit och monteras i ett standard Eurorack-fodral (medföljer ej). Se detaljerna som visas senare i denna handbok.

FIRMWARE UPDATERING

Kontrollera vår webbplats behringer.com regelbundet för uppdateringar av firmware för din WASP DELUXE synthesizer. Firmwarefilen kan laddas ner och lagras på din dator och sedan användas för att uppdatera WASP DELUXE. Firmwarefilen levereras med detaljerade instruktioner om uppdateringsproceduren.

WASP DELUXE Pierwsze kroki

PL Krok 3: Pierwsze kroki

PRZEGLĄD

Ten przewodnik dla początkujących pomoże Ci skonfigurować analogowy syntezytor WASP DELUXE i pokrótce przedstawić jego możliwości.

POŁĄCZENIE

Abd połączyć WASP DELUXE do swojego systemu, zapoznaj się z instrukcją połączeń w wcześniejszej części tego dokumentu.

USTAWIENIA OPROGRAMOWANIA

WASP DELUXE jest urządzeniem MIDI zgodnym z klasą USB, więc nie jest wymagana instalacja sterownika. WASP DELUXE nie wymaga żadnych dodatkowych sterowników do pracy z Windows i MacOS.

KONFIGURACJA SPRZĘTU

Wykonaj wszystkie połączenia w systemie. Użyj przełączników MIDI na tylnym panelu, aby ustawić WASP DELUXE na unikalny kanał MIDI w systemie. Podłącz zewnętrzną klawiaturę MIDI bezpośrednio do 5-pinowego wejścia WASP DELUXE MIDI IN typu DIN.

Zasilaj WASP DELUXE tylko za pomocą dostarczonego zasilacza. Upewnij się, że system dźwiękowy jest wyłączony. Włącz przełącznik zasilania na tylnym panelu WASP DELUXE.

CZAS NA ROZGRZEWKĘ

Zalecamy pozostawienie 15 minut lub więcej czasu na rozgrzanie się WASP DELUXE przed nagrywaniem lub występem na żywo. (Dłużej, jeśli został przyniesiony z zimna). Pozwoli to precyzyjnym obwodom analogowym na osiągnięcie normalnej temperatury pracy i dostrojonej wydajności.

PL SEKCJA OSCYLATORÓW i STEROWANIE MIESZANIEM

WASP DELUXE posiada dwa oscylatory, wewnętrzny generator szumów i wejście zewnętrznego źródła. Każdy z nich i dowolna kombinacja są używane przez WASP DELUXE do generowania dźwięku.

Elementy sterujące MIX umożliwiają regulację głośności każdego z tych źródeł w celu stworzenia ogólnego miks. Zaczynij od regulacji głośności Oscylatora 1, jednocześnie ścisząc pozostałe źródła. W sekcji OUTPUT ustaw głośność główną. Teraz, jeśli zagrasz nutę na klawiaturze MIDI, powinieneś usłyszeć tylko dźwięk Oscylatora 1.

Podkręć drugi oscylator i / lub szum i wyreguluj ich głośność, aby stworzyć miks.

W sekcji Oscylator ustaw pokrętkę FT (Foot) dla dowolnego z oscylatorów, a usłyszysz dźwięk różnych oktaw. Dostosuj kontrolki WAVEFORM i posłuchaj różnic.

STEROWANIE OSC. SEKCJA

Graj z FREQ. i PITCH MOD. kontrolki, aby usłyszeć, jak wpływają na prędkość i wysokość oscylatorów. Użyj 6-pozycyjnego przełącznika WAVEFORM Control Oscillator, aby zastosować różne przebiegi sterujące i posłuchać, jak wpływają one na dźwięk.

FILTR I STEROWANIE ENV. SEKCJE

Przełączaj się między filtrami dolnoprzepustowym, pasmowym, wycinającym i górnoprzepustowym i spróbuj grać z częstotliwością odcięcia za pomocą FREQ. pokrętkę. Użyj pokrętki Q, aby poeksperymentować z konturem filtra i nachyleniem.

KONTROLA ENV. kontrolki służą do kontrolowania filtra, więc baw się kontrolkami Attack, Decay i Delay, aby usłyszeć, jak te kontrolki wpływają na dźwięk filtra.

Poświęć trochę czasu na przesuwanie pokręteł FILTER CONTROL między dodatnimi (+) i ujemnymi (-) ustawieniami, aby usłyszeć, jak różne kombinacje rosnących lub opadających obwiedni sterowania wpływają na oscylatory i filtr.

SEKCJA GENERATORÓW KOPERTY

W tej sekcji dostosuj Atak, Zanik i Utrzymanie; wpływają na ogólny poziom w czasie podczas odtwarzania nuty. Przełącznik zanikania głośności wpływa na zanikanie poziomu po zwolnieniu nuty.

EURORACK

Syntezytor WASP DELUXE można wyjąć z fabrycznej obudowy i zamontować w standardowej obudowie Eurorack (brak w zestawie). Proszę zapoznać się ze szczegółami przedstawionymi w dalszej części tej instrukcji.

AKTUALIZACJA FIRMWARE

Prosimy o regularne sprawdzanie naszej strony internetowej behringer.com pod kątem aktualizacji oprogramowania sprzętowego syntezytora WASP DELUXE. Plik oprogramowania można pobrać i zapisać na komputerze, a następnie użyć do aktualizacji WASP DELUXE. Plik oprogramowania zawiera szczegółowe instrukcje dotyczące procedury aktualizacji.

WASP DELUXE System Exclusive Commands

Some parameters in the WASP DELUXE synthesizer can be changed using MIDI system exclusive (SysEx) commands.

A MIDI utility such as the popular MIDI OX can be used to send the SysEx command data string to the WASP DELUXE using the USB MIDI connection between a host computer and the WASP DELUXE.

SysEx Data Format

The following data format is used when creating a SysEx message (with the data beginning with F0 and ending with F7).

F0 00 20 32 aa bb cc dd ee ff F7

The various items in this SysEx data string are described below:

Item	Description
00 20 32	Manufacturer SysEx ID number (Behringer GmbH)
aa	Reserved
bb	Device ID: 00-0xF (must match hardware device ID), or 7F to address all devices. Note: This is the same as the Poly Chain ID. It is not the MIDI Channel
cc	Main parameter number (see Command Table below)
dd	Sub parameter number (see Command Table below)
ee	Parameter value MSB (will be zero unless the parameter value is greater than 127)
ff	Parameter value LSB (Range is 0 to 127) (see Command Table below)

Command Table

	Status	Second	Third	Parameter	Description
Channel Message	8n	kk	vv	[0,7F]	Note Off
	9n	kk	vv	[0,7F]	Note Off
	Bn	7B	—	—	All Notes Off
SyRT	F8	—	—	—	Timing Clock
	FA	—	—	—	Start
	FB	—	—	—	Continue
	FC	—	—	—	Stop

Examples

Function	Command ⁽¹⁾
Nonte on	90 3C 64
Nonte off	80 3C 40
All notes off	B0 7B

Note: 1, MIDI input channel 1.

WASP DELUXE System Exclusive Commands

***Note:** If you use SysEx instead of the recommended A-440 method to turn on the Poly Chain, then the Poly Chain Device ID of other units in the chain is not set automatically. You have to use SysEx to set the Poly Chain ID of the first WASP DELUXE to Device ID=0, the second WASP DELUXE to ID=1, the third WASP DELUXE to ID=3 and so on. All WASP DELUXE units must have the same MIDI channel.

Retriggering Style

These examples show the difference between the old and new retriggering styles

Example	Old style (v1.0.5)	New style (v1.0.6)
Press and hold note A. Note A is playing. Then press and hold note B. Note B is playing (A stop). Release note A.	Retrigger	No Retrigger
Press and hold note A. Note A is playing. Then press and hold note B. Note B is playing (A stop). Release note B.	Retrigger	Retrigger

Poly Chain Style

These two tables show the difference between old and new poly chain style.

TABLE OF NOTE RESPONSE -- Old poly chain style

Poly chain Device no.	How many notes are playing							
	0	1	2	3	4	5	6	7
1	Off	Note1	Note1	Note1	Note1	Note1	Note1	Note1
2	Off	Note1	Note2	Note2	Note2	Note2	Note2	Note2
3	Off	Note1	Note1	Note3	Note3	Note3	Note3	Note3
4	Off	Note1	Note1	Note1	Note4	Note4	Note4	Note4
5	Off	Note1	Note1	Note1	Note1	Note5	Note5	Note5

TABLE OF NOTE RESPONSE -- New poly chain style

Poly chain Device no.	How many notes are playing							
	0	1	2	3	4	5	6	7
1	Off	Note1	Note1	Note1	Note1	Note1	Note1	Note1
2	Off	Off	Note2	Note2	Note2	Note2	Note2	Note2
3	Off	Off	off	Note3	Note3	Note3	Note3	Note3
4	Off	Off	Off	Off	Note4	Note4	Note4	Note4
5	Off	Off	Off	Off	Off	Note5	Note5	Note5

Note: Turning on the Poly Chain will affect the note priority function

Command Examples

Note: All command parameters should be in hexadecimal format.

Function	SysEX Command String
Set MIDI Channel to 13	F0 00 20 32 00 7F 0A 00 00 0C F7
Set Key Priority to last	F0 00 20 32 00 7F 0A 01 00 02 F7
Turn on Multi Trigger (1.05 style)	F0 00 20 32 00 7F 0A 02 00 01 F7
Set Pitch Bend semitone to 11	F0 00 20 32 00 7F 0A 03 00 0B F7
Set MIDI IN Transpose to +8	F0 00 20 32 00 7F 0A 06 00 14 F7
Set Note C5 as Zero Volts	F0 00 20 32 00 7F 0A 07 00 48 F7
Turn on Poly Chain	F0 00 20 32 00 7F 0A 08 00 01 F7
Set Device ID to 5	F0 00 20 32 00 7F 0A 09 00 05 F7
Disable MIDI Channel Switches	F0 00 20 32 00 7F 0A 0A 00 01 F7
Set Modulation Curve to Medium	F0 00 20 32 00 7F 0A 0B 00 01 F7
Make pitch bend range effective	F0 00 20 32 00 7F 0A 0C 00 01 F7
Set poly chain style to old style	F0 00 20 32 00 7F 0A 0D 00 01 F7

Note: A decimal to hex conversion table is shown below. If you are using the MIDI Transpose command, then the 3rd column shows the MIDI IN Transpose that corresponds to each data value. For example, if you wanted a transpose of +8 as shown in the table above, then the data sent is 14 (hex).

Value	Value (hex)	MIDI Transpose
0	0	-12
1	1	-11
2	2	-10
3	3	-9
4	4	-8
5	5	-7
6	6	-6
7	7	-5
8	8	-4
9	9	-3
10	A	-2
11	B	-1
12	C	0
13	D	1
14	E	2
15	F	3
16	10	4
17	11	5
18	12	6
19	13	7
20	14	8
21	15	9
22	16	10
23	17	11
24	18	12

WASP DELUXE Eurorack Installation

The WASP DELUXE synthesizer can be removed from its factory chassis and installed into a standard Eurorack chassis (not supplied). The module width is 70HP.

We recommend that this procedure is undertaken only by experienced service technicians, to prevent personal injury, or damage to the unit.

The Eurorack case will need its own suitable power supply unit to power the WASP DELUXE synthesizer.

A 10-pin connector on the rear of the main PCB of the WASP DELUXE allows the +12 VDC power supply connection to be made. A 10-pin to 16-pin adapter ribbon cable is supplied to connect to your power supply.



Before proceeding, make sure that your power supply is capable of supplying +12 VDC, 1 Amp.



Make sure that the connections using the supplied adapter cable will supply the ground and power to the correct pins of X23.

Procedure

Follow all steps in the order in which they are presented.

1. Disconnect the power cord and all other connections to the WASP DELUXE.
2. Undo the 8 screws on the top panel as shown. There is no need to undo any other screws.

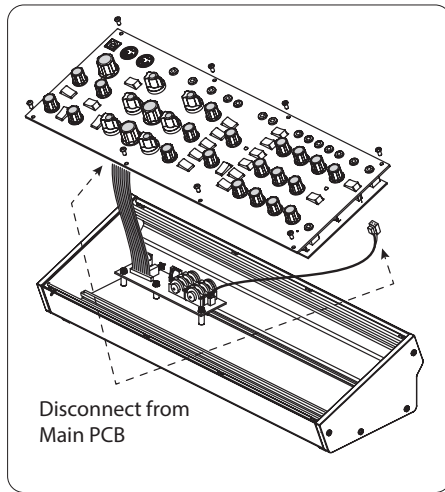

3. Disconnect the two cables from the lower side of the main PCB of the WASP DELUXE, and remove the assembly from the chassis.
4. Store the chassis assembly and the power supply adaptor in a dry safe place.
5. Securely connect the 10-pin end P1 of the supplied adapter cable to connector X23 on the Main PCB of the WASP DELUXE.

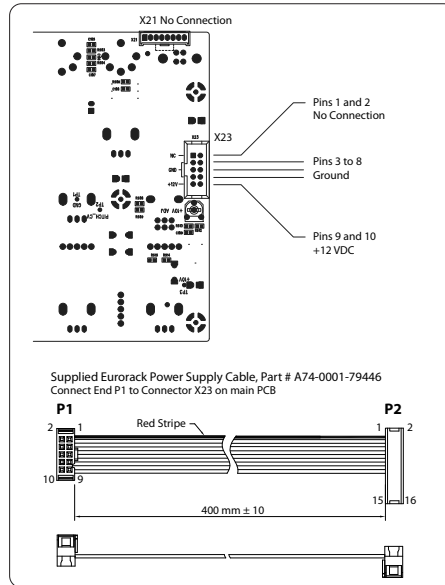

6. Make sure your power supply is turned off and disconnected from the AC mains.
7. Make sure that your power supply will supply the following to the pins of connector X23, as shown in the diagram above:

Pins	Connection
1 and 2	No Connection
3 to 8	Ground
9 and 10	+12 VDC

8. Securely connect the 16-pin end P2 of the supplied adapter cable to your power supply, and double check all connections are correct.
9. Securely install the WASP DELUXE Synthesizer into your Eurorack, using 8 screws in the front panel.
10. Perform a full test and safety test before using the WASP DELUXE.
11. The 3.5 mm MAIN OUT connector on the top panel is used instead of the " rear outputs which are no longer present.

Setting the MIDI Channel

Once installed in a Eurorack, the MIDI channel number is automatically set to channel 1 (as the MIDI switches are no longer present.)

The MIDI channel can be changed using MIDI OX or a similar MIDI utility on your computer to send MIDI SysEx commands directly to the WASP DELUXE via the USB MIDI connection. Here is a brief guide to the procedure (see the MIDI SysEx pages in this manual for the actual SysEx codes sent to the WASP DELUXE):

1. Disable the MIDI Channel Switches by sending the appropriate SysEx command.
2. Change the MIDI Channel by sending the appropriate SysEx command.

Specifications

Synthesizer Architecture	
Number of voices	Monophonic
Type	Analog
Oscillators	2 digitally controlled oscillators
LFO	1 (0.5 Hz to 100 Hz)
VCF	1 switchable Lo, Band, Notch and Hi
Envelopes	VCA, VCF
Connectivity	
MIDI in / thru	5-pin DIN / 16 channels
USB (MIDI)	USB 2.0, type B
Main out (high)	1 x ¼" TS, unbalanced, max. 0 dBu
High output impedance	1.3 kΩ
Main out (low)	1 x ¼" TS, unbalanced, 27 dB below high output
Low output impedance	1 kΩ
Main Audio out	3.5 mm TRS, unbalanced, max. 0 dBu
Phones	3.5 mm TRS, unbalanced, max. -2 dBu @ 32 Ω
Phones output impedance	25 Ω
USB	
Type	Class compliant USB 2.0, type B
Supported operating systems	Windows XP or higher Mac OS X 10.6.8 or higher
Power Requirements	
External power adapter	12 V DC 1000 mA
Power consumption	2 W
Environmental	
Operating temperature range	5°C – 45°C (41°F – 113°F)
Physical	
Dimensions (H x W x D)	87 x 374 x 136 mm (3.4 x 14.7 x 5.4")
Module width	70 HP
Weight	1.6 kg (3.5 lbs)
Shipping weight	2.5 kg (5.5 lbs)

Other important information

EN Important information

1. Register online.

Please register your new Music Tribe equipment right after you purchase it by visiting musictribe.com. Registering your purchase using our simple online form helps us to process your repair claims more quickly and efficiently. Also, read the terms and conditions of our warranty, if applicable.

2. Malfunction. Should your Music Tribe Authorized Reseller not be located in your vicinity, you may contact the Music Tribe Authorized Fulfiller for your country listed under "Support" at musictribe.com. Should your country not be listed, please check if your problem can be dealt with by our "Online Support" which may also be found under "Support" at musictribe.com. Alternatively, please submit an online warranty claim at musictribe.com BEFORE returning the product.

3. Power Connections.

Before plugging the unit into a power socket, please make sure you are using the correct mains voltage for your particular model. Faulty fuses must be replaced with fuses of the same type and rating without exception.

ES Aspectos importantes

1. Registro online.

Le recomendamos que registre su nuevo aparato Music Tribe justo después de su compra accediendo a la página web musictribe.com. El registro de su compra a través de nuestro sencillo sistema online nos ayudará a resolver cualquier incidencia que se presente a la mayor brevedad posible. Además, aproveche para leer los términos y condiciones de nuestra garantía, si es aplicable en su caso.

2. Averías. En el caso de que no exista un distribuidor Music Tribe en las inmediaciones, puede ponerse en contacto con el distribuidor Music Tribe de su país, que encontrará dentro del apartado "Support" de nuestra página web musictribe.com. En caso de que su país no aparezca en ese listado, acceda a la sección "Online Support" (que también encontrará dentro del apartado "Support" de nuestra página web) y compruebe si su problema aparece descrito y solucionado allí. De forma alternativa, envíenos a través de la página web una solicitud online de soporte en periodo de garantía ANTES de devolvernos el aparato.

3. Conexiones de corriente. Antes de enchufar este aparato a una salida de corriente, asegúrese de que dicha salida sea del voltaje adecuado para su modelo concreto. En caso de que deba sustituir un fusible quemado, deberá hacerlo por otro de idénticas especificaciones, sin excepción.

FR Informations importantes

1. Enregistrez-vous en ligne.

Prenez le temps d'enregistrer votre produit Music Tribe aussi vite que possible sur le site Internet musictribe.com. Le fait d'enregistrer le produit en ligne nous permet de gérer les réparations plus rapidement et plus efficacement. Prenez également le temps de lire les termes et conditions de notre garantie.

2. Dysfonctionnement. Si vous n'avez pas de revendeur Music Tribe près de chez vous, contactez le distributeur Music Tribe de votre pays : consultez la liste des distributeurs de votre pays dans la page "Support" de notre site Internet musictribe.com. Si votre pays n'est pas dans la liste, essayez de résoudre votre problème avec notre "aide en ligne" que vous trouverez également dans la section "Support" du site musictribe.com. Vous pouvez également nous faire parvenir directement votre demande de réparation sous garantie par Internet sur le site musictribe.com AVANT de nous renvoyer le produit.

3. Raccordement au secteur. Avant de relier cet équipement au secteur, assurez-vous que la tension secteur de votre région soit compatible avec l'appareil. Veuillez à remplacer les fusibles uniquement par des modèles exactement de même taille et de même valeur électrique — sans aucune exception.

EN

ES

FR

Other important information

DE Weitere wichtige Informationen

1. Online registrieren.

Bitte registrieren Sie Ihr neues Music Tribe-Gerät direkt nach dem Kauf auf der Website musictribe.com. Wenn Sie Ihren Kauf mit unserem einfachen online Formular registrieren, können wir Ihre Reparaturansprüche schneller und effizienter bearbeiten. Lesen Sie bitte auch unsere Garantiebedingungen, falls zutreffend.

2. Funktionsfehler.

Sollte sich kein Music Tribe Händler in Ihrer Nähe befinden, können Sie den Music Tribe Vertrieb Ihres Landes kontaktieren, der auf musictribe.com unter „Support“ aufgeführt ist. Sollte Ihr Land nicht aufgelistet sein, prüfen Sie bitte, ob Ihr Problem von unserem „Online Support“ gelöst werden kann, den Sie ebenfalls auf musictribe.com unter „Support“ finden. Alternativ reichen Sie bitte Ihren Garantieanspruch online auf musictribe.com ein, BEVOR Sie das Produkt zurücksenden.

3. Stromanschluss. Bevor Sie das Gerät an eine Netzsteckdose anschließen, prüfen Sie bitte, ob Sie die korrekte Netzspannung für Ihr spezielles Modell verwenden. Fehlerhafte Sicherungen müssen ausnahmslos durch Sicherungen des gleichen Typs und Nennwerts ersetzt werden.

PT Outras Informações Importantes

1. Registre-se online.

Por favor, registre seu novo equipamento Music Tribe logo após a compra visitando o site musictribe.com com Registrar sua compra usando nosso simples formulário online nos ajuda a processar seus pedidos de reparos com maior rapidez e eficiência. Além disso, leia nossos termos e condições de garantia, caso seja necessário.

2. Funcionamento Defeituoso.

Caso seu fornecedor Music Tribe não esteja localizado nas proximidades, você pode contatar um distribuidor Music Tribe para o seu país listado abaixo de “Suporte” em musictribe.com. Se seu país não estiver na lista, favor checar se seu problema pode ser resolvido com o nosso “Suporte Online” que também pode ser achado abaixo de “Suporte” em musictribe.com. Alternativamente, favor enviar uma solicitação de garantia online em musictribe.com ANTES da devolução do produto.

3. Ligações. Antes de ligar a unidade à tomada, assegure-se de que está a utilizar a voltagem correcta para o modelo em questão. Os fusíveis com defeito terão de ser substituídos, sem qualquer excepção, por fusíveis do mesmo tipo e corrente nominal.

IT Informazioni importanti

1. Registratevi online.

Vi invitiamo a registrare il nuovo apparecchio Music Tribe subito dopo averlo acquistato visitando musictribe.com. La registrazione dell'acquisto tramite il nostro semplice modulo online ci consente di elaborare le richieste di riparazione in modo più rapido ed efficiente. Leggete anche i termini e le condizioni della nostra garanzia, qualora applicabile.

2. Malfunzionamento.

Nel caso in cui il rivenditore autorizzato Music Tribe non si trovi nelle vostre vicinanze, potete contattare il Music Tribe Authorized Fulfiller per il vostro paese, elencato in “Support” @ musictribe.com. Se la vostra nazione non è elencata, controllate se il problema può essere risolto tramite il nostro “Online Support” che può anche essere trovato sotto “Support” @ musictribe.com. In alternativa, inviate una richiesta di garanzia online su musictribe.com PRIMA di restituire il prodotto.

3. Collegamento all'alimentazione.

Prima di collegare l'unità a una presa di corrente, assicuratevi di utilizzare la tensione di rete corretta per il modello specifico. I fusibili guasti devono essere sostituiti, senza eccezioni, con fusibili dello stesso tipo e valore nominale.

NL Belangrijke informatie

1. Registreer online.

Registreer uw nieuwe Music Tribe-apparatuur direct nadat u deze hebt gekocht door naar musictribe.com te gaan. Door uw aankoop te registreren via ons eenvoudige online formulier, kunnen wij uw reparatieclaims sneller en efficiënter verwerken. Lees ook de voorwaarden van onze garantie, indien van toepassing.

2. Storing.

Mocht uw door Music Tribe geautoriseerde wederverkoper niet bij u in de buurt zijn gevestigd, dan kunt u contact opnemen met de door Music Tribe Authorized Fulfiller voor uw land vermeld onder “Support” op musictribe.com. Als uw land niet in de lijst staat, controleer dan of uw probleem kan worden opgelost door onze “Online Support”, die u ook kunt vinden onder “Support” op musictribe.com. U kunt ook een online garantieclaim indienen op musictribe.com voor VOORDAT u het product retourneert.

SE Viktig information

1. Registrera online.

Registrera din nya Music Tribe-utrustning direkt efter att du köpt den genom att besöka musictribe.com. Att registrera ditt köp med vårt enkla onlineformulär hjälper oss att behandla dina reparationsanspråk snabbare och mer effektivt. Läs också villkoren i vår garanti, om tillämpligt.

2. Fel.

Om din Music Tribe-auktoriserade återförsäljare inte finns i din närhet kan du kontakta Music Tribe Authorized Fulfiller för ditt land listat under “Support” på musictribe.com. Om ditt land inte är listat, kontrollera om ditt problem kan hanteras av vår “Onlinesupport” som också finns under “Support” på musictribe.com. Alternativt kan du skicka in ett online-garantianspråk på musictribe.com INNAN du returnerar produkten.

PL Ważna informacja

1. Zarejestrować online.

Zarejestruj swój nowy sprzęt Music Tribe zaraz po zakupie na stronie musictribe.com. Zarejestrowanie zakupu za pomocą naszego prostego formularza online pomaga nam szybciej i efektywniej rozpatrywać roszczenia dotyczące naprawy. Przeczytaj również warunki naszej gwarancji, jeśli dotyczy.

2. Awaria.

Jeśli Twój autoryzowany sprzedawca Music Tribe nie znajduje się w pobliżu, możesz skontaktować się z autoryzowanym dostawcą Music Tribe dla swojego kraju, wymienionym w sekcji „Wsparcie” na stronie musictribe.com. Jeśli Twój kraj nie ma na liście, sprawdź, czy Twój problem może zostać rozwiązany przez nasze „Wsparcie online”, które można również znaleźć w sekcji „Wsparcie” na stronie musictribe.com. Alternatywnie, prześlij zgłoszenie gwarancyjne online na musictribe.com PRZED zwrotem produktu.

DE

PT

IT

NL

SE

PL

FEDERAL COMMUNICATIONS COMMISSION COMPLIANCE INFORMATION

Behringer

WASP DELUXE

Responsible Party Name: **Music Tribe Commercial NV Inc.**

Address: **122 E. 42nd St.1,
8th Floor NY, NY 10168,
United States**

Email Address: **legal@musictribe.com**

WASP DELUXE

This equipment has been tested and found to comply with the limits for a Class B digital device, pursuant to part 15 of the FCC Rules. These limits are designed to provide reasonable protection against harmful interference in a residential installation. This equipment generates, uses and can radiate radio frequency energy and, if not installed and used in accordance with the instructions, may cause harmful interference to radio communications. However, there is no guarantee that interference will not occur in a particular installation. If this equipment does cause harmful interference to radio or television reception, which can be determined by turning the equipment off and on, the user is encouraged to try to correct the interference by one or more of the following measures:

- Reorient or relocate the receiving antenna.
- Increase the separation between the equipment and receiver.
- Connect the equipment into an outlet on a circuit different from that to which the receiver is connected.
- Consult the dealer or an experienced radio/TV technician for help.
- Consult the dealer or an experienced radio/TV technician for help.

This equipment complies with Part 15 of the FCC rules. Operation is subject to the following two conditions:

- (1) this device may not cause harmful interference, and
- (2) this device must accept any interference received, including interference that may cause undesired operation.

Important information:

Changes or modifications to the equipment not expressly approved by Music Tribe can void the user's authority to use the equipment.



Hereby, Music Tribe declares that this product is in compliance with Directive 2014/30/EU, Directive 2011/65/EU and Amendment 2015/863/EU, Directive 2012/19/EU, Regulation 519/2012 REACH SVHC and Directive 1907/2006/EC.

Full text of EU DoC is available at <https://community.musictribe.com/>

EU Representative: Music Tribe Brands DK A/S
Address: Gammel Strand 44, DK-1202 København K, Denmark

UK Representative: Music Tribe Brands UK Ltd.
Address: 8th Floor, 20 Farringdon Street London EC4A 4AB, United Kingdom

We Hear You