

TD-3-MO-SR/TD-3-MO-AM

“Modded Out” Analog Bass Line Synthesizer with VCO,
MIDI-Controllable VCF and Sub-Harmonics Oscillator

CN

CN 重要的安全须知





 带有此标志的终端设备具有强大的电流, 存在触电危险。仅限使用带有 ¼" TS 或扭锁式插头的高品质专业扬声器线。所有的安装或调整均须由合格的专业人员进行。

 此标志提醒您, 产品内存在未绝缘的危险电压, 有触电危险。

 此标志提醒您查阅所附的重要的使用及维修说明。请阅读有关手册。

 **小心**
为避免触电危险, 请勿打开机顶盖(或背面挡板)。设备内没有可供用户维修使用的部件。请将维修事项交由合格的专业人员进行。

 **小心**
为避免着火或触电危险, 请勿将此设备置于雨淋或潮湿中。此设备也不可受液体滴溅, 盛有液体的容器也不可置于其上, 如花瓶等。

 **小心**
维修说明仅是给合格的专业维修人员使用的。为避免触电危险, 除了使用说明中提到的以外, 请勿进行任何其它维修。所有维修均须由合格的专业人员进行。

1. 请阅读这些说明。
2. 请妥善保存这些说明。
3. 请注意所有的警示。
4. 请遵守所有的说明。

5. 请勿在靠近水的地方使用本产品。

6. 请用干布清洁本产品。

7. 请勿堵塞通风口。安装本产品时请遵照厂家的说明。

8. 请勿将本产品安装在热源附近, 如暖气片, 炉子或其它产生热量的设备(包括功放器)。

9. 请勿移除极性插头或接地插头的安全装置。接地插头是由两个插塞接点及一个接地头构成。若随货提供的插头不适合您的插座, 请找电工更换一个合适的插座。

10. 妥善保护电源线, 使其不被践踏或刺破, 尤其注意电源插头、多用途插座及设备连接处。

11. 请只使用厂家指定的附属设备和配件。



12. 请只使用厂家指定的或随货销售的手推车, 架子, 三角架, 支架和桌子。若使

用手推车来搬运设备, 请注意安全放置设备, 以避免手推车和设备倾倒而受伤。

13. 遇闪电雷鸣或长期不使用本设备时, 请拔出电源插头。

14. 所有维修均须由合格的维修人员进行。设备受损时需进行维修, 例如电源线或电源插头受损, 液体流入或异物落入设备内, 设备遭雨淋或受潮, 设备不能正常运作或被摔坏。

15. 本设备连接电源时一定要要有接地保护。



16. 若电源插头或器具耦合器用作断电装置, 应当保证它们处于随时可方便操作状态。



17. 本产品仅适用于海拔 2000 米以下地区, 本产品仅适用于非热带气候条件下。



法律声明

对于任何因在此说明书提到的全部或部分描述、图片或声明而造成的损失, Music Tribe 不负任何责任。技术参数和外观若有更改, 恕不另行通知。所有的商标均为其各自所有者的财产。Midas, Klark Teknik, Lab Gruppen, Lake, Tannoy, Turbosound, TC Electronic, TC Helicon, Behringer, Bugera, Aston Microphones 和 Coolaudio 是 Music Tribe Global Brands Ltd. 公司的商标或注册商标。© Music Tribe Global Brands Ltd. 2023 版权所有。

保修条款

有关音乐集团保修的适用条款及其它相关信息, 请登陆 community.musictribe.com/pages/support#warranty 网站查看完整的详细信息。

CN TD-3-MO 连接应用

CN

第一步: 连接应用

录音室系统

乐队/练习系统

练习系统

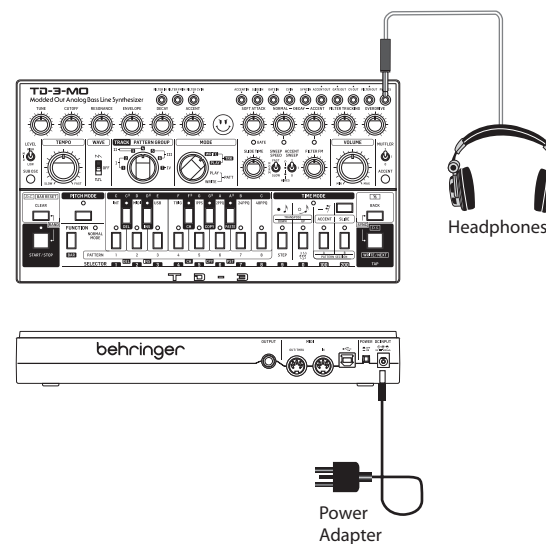
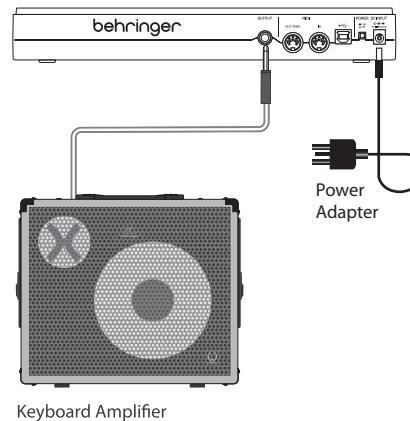
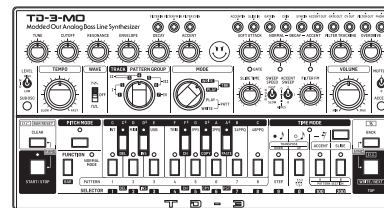
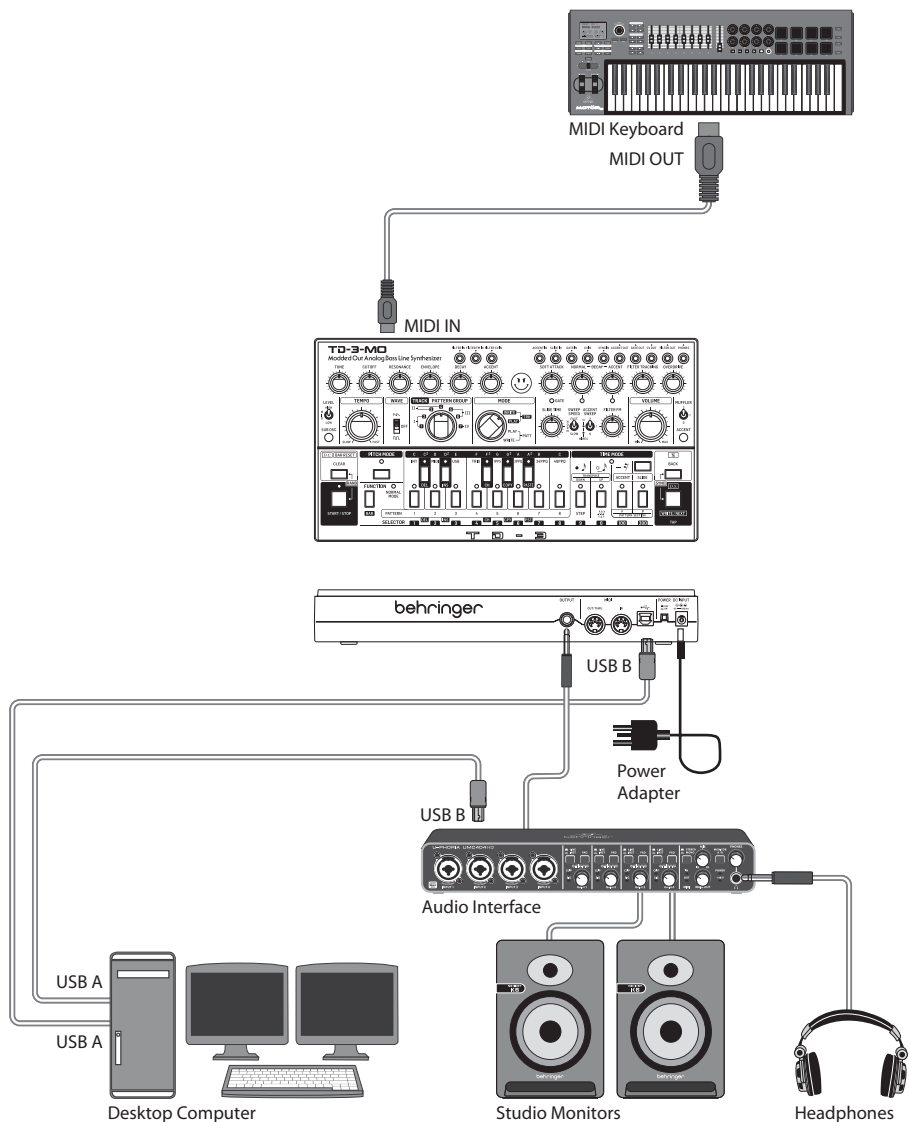

CN TD-3-MO 连接应用

第一步: 连接应用

多键系统

现场系统

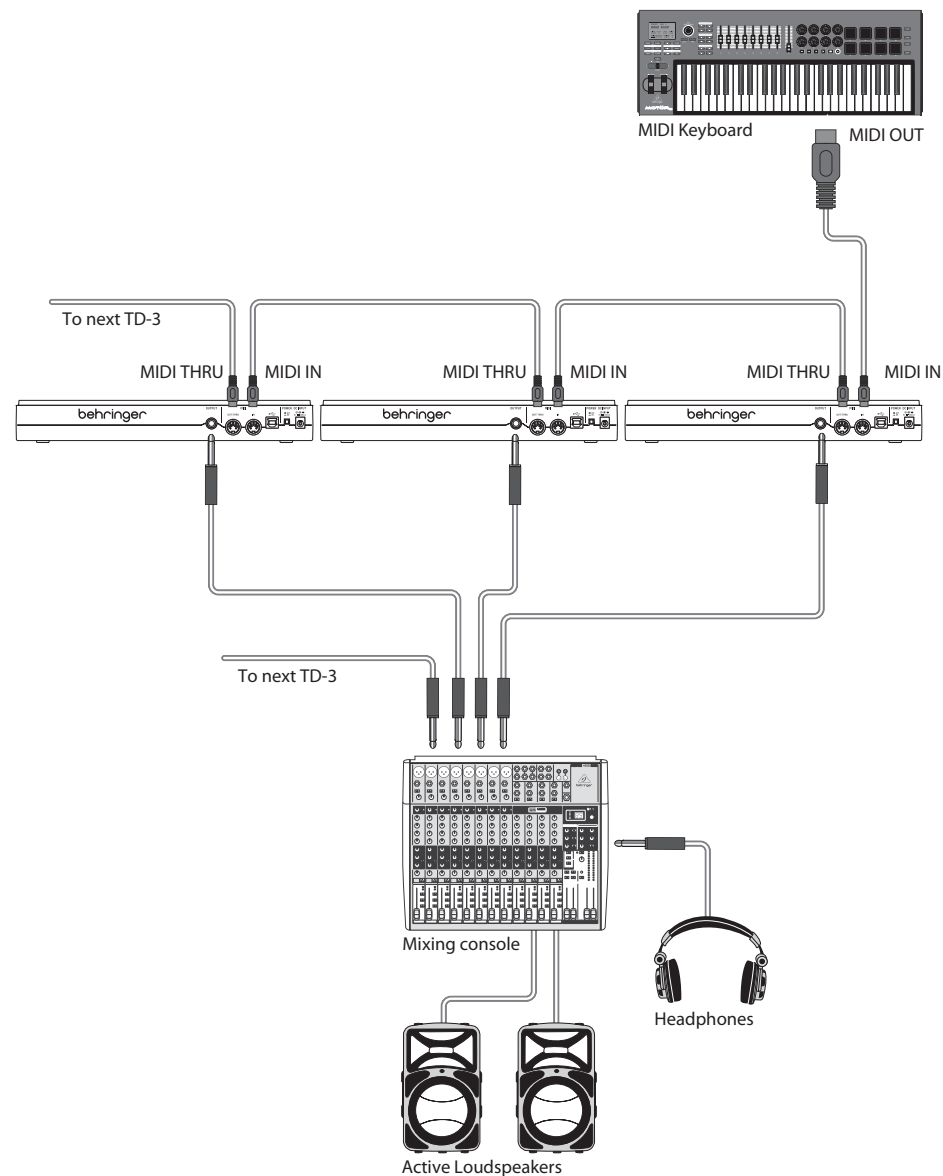
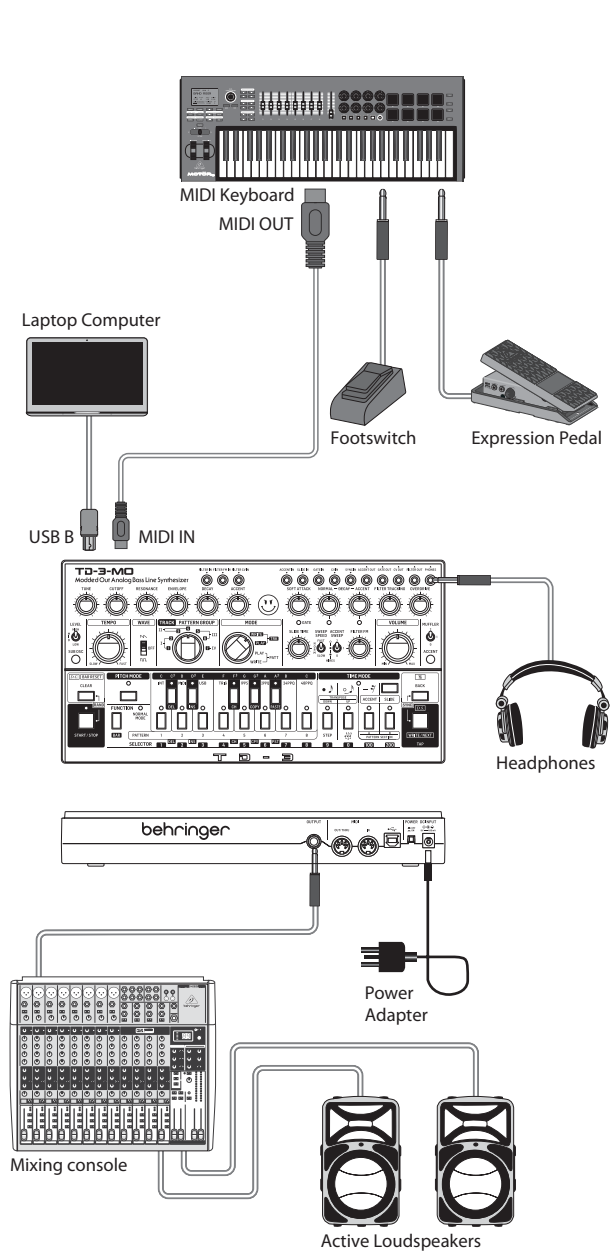

CN TD-3-MO 控制

第二步: 控制

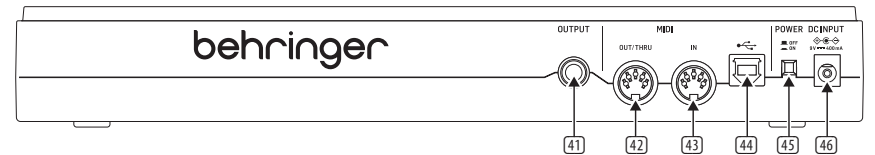
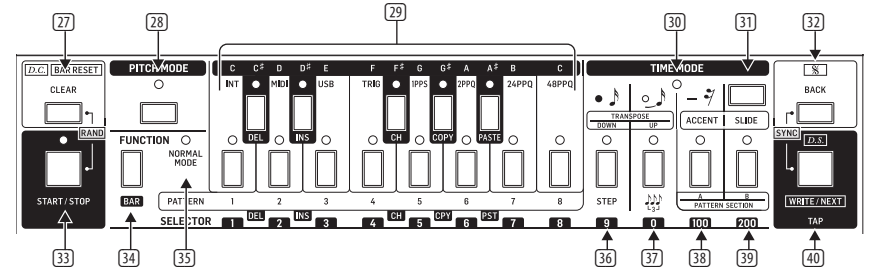
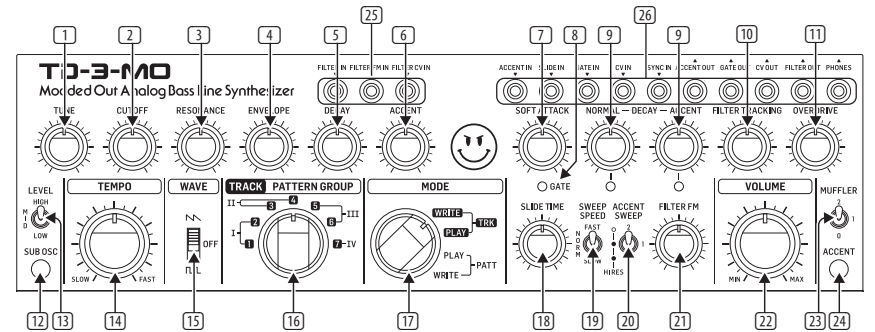
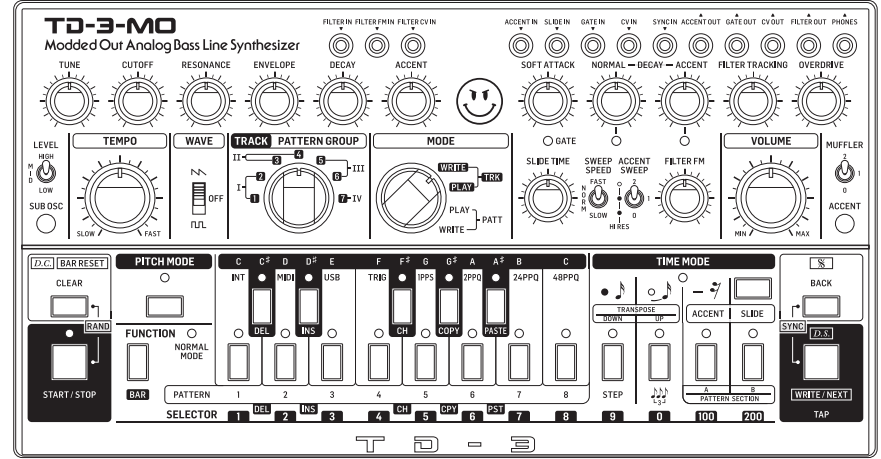

CN TD-3-MO 控制

第二步: 控制

- 1 **TUNE** – 调整内部压控振荡器的频率, 大约中心两侧各有一个八度。
 - 2 **CUTOFF** – 调整低通压控滤波器的截止频率。截止点上方的频率, 如更高次的谐波将衰减。
 - 3 **RESONANCE** – 调整截止频率处信号电平的强调程度。
 - 4 **ENVELOPE** – 选择包络生成器应用于压控振荡器截止频率的调制深度。
 - 5 **DECAY** – 控制音量包络从当前电平衰减到最低电平处所花费的时间。
 - 6 **ACCENT** – 调整任何标记重音的音符输出的重音量。
 - 7 **SOFT ATTACK** – 改变包络生成器对于非重音音符的起音时间。
 - 8 **GATE LED** – 闪烁红色显示出现门限, 绿色显示多链模式。
 - 9 **DECAY-NORMAL and ACCENT** – 控制压控滤波器包络生成器对于正常和重音音符的衰减时间。指示灯亮度随包络生成器的输出而变化。
 - 10 **FILTER TRACKING** – 允许滤波器频率随播放的音符而变化。顺时针旋转, 让更多更高的音符通过。
 - 11 **OVERDRIVE** – 增加失真水平。在 0% 处, 声音静音。
 - 12 **SUB OSC** – 打开/关闭低音炮振荡器。
 - 13 **SUB OSC LEVEL** – 选择低、中或高的低音炮电平。
 - 14 **TEMPO** – 调整模式和音轨播放的速度, 从慢到快。
 - 15 **WAVEFORM** – 选择内部压控振荡器的波形, 反锯齿波或脉冲波。当关闭时, 不会听到方波或锯齿波, 只有低音炮振荡器, 或共振出现自激。(请在重音扫描开关拨到位置1处时进行这一尝试。)
 - 16 **TRACK/PATTERN GROUP** – 在编写或播放曲目时从音轨 1 到 7 中进行选择, 在编写或播放模式时从模式 I、II、III、IV 中进行选择。组 I 中的模式仅可用于音轨 1 或 2, 组 II 中的模式用于音轨 3 或 4, 组 III 用于音轨 5 或 6, 组 IV 用于音轨 7。
 - 17 **MODE** – 从音轨写作、音轨播放、模式播放、模式写作中选择。
 - 18 **SLIDE TIME** – 改变演奏的音符之间的滑音时间。
 - 19 **SWEEP SPEED** – 改变 ACCENT SWEEP 的相对速度。
 - 20 **ACCENT SWEEP** – 改变共振量。0: 无重音扫描, 1: 高共振, 2: 正常。
 - 21 **FILTER FM** – 这会根据音频输出改变滤波器的频率调制量。
 - 22 **VOLUME** – 调整后面板输出和耳机输出的输出电平。戴上耳机之前, 请确保音量被调低。
 - 23 **MUFFLER** – 这一开关在较高电平下影响 VCA 的输出(关闭和两种软限幅模式)。位置 1 消除一些高频率, 以平滑使用极端共振时的声音。位置 2 消除了更多的高频内容。
 - 24 **ACCENT** – 按住它迫使每一步都有重音。
- 接线板 (3.5 毫米单声道输入和输出连接)**
- 25 **滤波器输入**
FILTER IN – 滤波器输入。
FILTER FM IN – 滤波器可以通过外部音频信号的频率进行调制。
FILTER CV IN – 控制滤波频率。
 - 26 **输入和输出**
ACCENT IN – 控制重音的控制电压输入
SLIDE IN – 控制滑音的控制电压输入
GATE IN – 门限输入
CV IN – 控制电压输入
SYNC IN – 此输入允许使用外部时钟信号。
ACCENT OUT – 使用控制电压和门限输出来控制另一台 TD-3-MO。
GATE OUT – 门限输出
CV OUT 控制电压输出, 1 伏/八度。
FILTER OUT – 来自滤波器的线路电平音频输出。
HEADPHONES – 将耳机连接到这一 3.5 毫米双声道输出。戴上耳机之前, 请确保音量被调低。

音序器部分

- 27 **D.C./BAR RESET/CLEAR** - 这用于从内存中清除模式, 将音轨返回到开始, 以及表示最后一个模式正被添加到音轨。
- 28 **PITCH MODE** - 选择开启或关闭音高模式。在音高模式下, LED 灯将亮起。此模式用于在创建模式时输入音符。
- 29 **13-NOTE KEYBOARD** - 这些开关被布置为 13 音符键盘, 允许在创建模式时选择音符。在创建, 保存和选择模式和音轨时, 也会使用下面八个开关。
- 30 **TIME MODE LED** - 在 TIME MODE 时, LED 灯将亮起。
- 31 **TIME MODE ON/OFF** - 选择开启或关闭 TIME MODE。在 PITCH MODE 中输入音符后输入计时 (note, tie 或 rest) 时使用此模式。
- 32 **BACK** - 单步执行模式时, 您可以选择上次播放的音符, 以便进行编辑。此开关和 WRITE/NEXT (35) 用于查看和更改 SYNC 和 CLOCK 设置。
- 33 **START / STOP** - 这允许您开始或停止播放模式和音轨。播放时 LED 灯会亮起。
- 34 **FUNCTION** - 该多功能开关用于将 TD-3-MO 从 PITCH MODE 和 TIME MODE 返回到正常模式, 以及用于模式和音轨创作期间的各种操作。
- 35 **NORMAL MODE LED** - 当设备处于正常模式时, 此 LED 灯将亮起。
- 36 **TRANSPOSE DOWN/NOTE/STEP** - 在 PITCH MODE 中向下移调八度, 在 TIME MODE 中输入一个 note, 然后输入模式中的步数。
- 37 **TRANSPOSE UP/TIE/TRIPLET** - 在 PITCH MODE 中向上移调八度, 在 TIME MODE 中输入一个 tie, 并将模式设置为 triplet 模式。
- 38 **ACCENT / PATTERN A** - 在 PITCH MODE 中为音符添加 accent, 并选择 "A" 模式, 如 1A, 2A, 8A。
- 39 **SLIDE / PATTERN B** - 在 PITCH MODE 中为音符添加一个 SLIDE, 并选择 "B" 模式, 例如 1B, 2B, 8B。
- 40 **D.S./WRITE/NEXT/TAP** - 将模式写入音轨, 选择模式中的下一个音符, 然后通过轻拍添加手动计时。

后面板

- 41 **OUTPUT** - 将此 1/4" TS 输出连接到系统的线路电平音频输入。在进行连接之前, 请确保已关闭音量并关闭系统。
- 42 **MIDI OUT/THRU** - 这个 5 针 DIN 插孔用于输出 MIDI OUT 数据, 并传输 MIDI INPUT 接收的 MIDI 数据。
- 43 **MIDI IN** - 这个 5 针 DIN 插孔接收来自外部源的 MIDI 数据。这通常是 MIDI 键盘, 外部硬件音序器, 配备 MIDI 接口的计算机等。
- 44 **USB PORT** - 此 USB B 型插孔允许连接到计算机。TD-3-MO 将显示为类兼容的 USB MIDI 设备, 能够支持 MIDI 输入和输出。
USB MIDI IN – 接受来自应用程序的输入 MIDI 数据。
USB MIDI OUT – 将 MIDI 数据发送到应用程序。
- 45 **POWER** - 打开或关闭合成器。在打开设备之前, 请确保已完成所有连接。
- 46 **DC INPUT** - 在此处连接随附的 9V DC 电源适配器。电源适配器可以插入能够以 50 Hz / 60 Hz 的频率提供 100V 至 240V 的电压的 AC 插座。仅使用提供的电源适配器。

CN TD-3-MO 使用

第三步: 使用

概述

本指南将帮助您设置 TD-3-MO 模拟低音线路合成器并简要介绍其功能。

连接

要将 TD-3-MO 连接到您的系统, 请参阅本文档前面的连接指南。

软件安装

TD-3-MO 是 USB 类兼容的 MIDI 设备, 因此无需安装驱动程序。TD-3-MO 不需要任何其他驱动程序即可与 Windows 和 MacOS 配合使用。

硬件安装

在系统中建立所有连接。进行任何连接时, 请保持 TD-3-MO 电源关闭。

仅使用 TD-3-MO 随附的电源适配器。确保您的音响系统已关闭。

在打开任何功放之前打开 TD-3-MO, 最后将其关闭。这有助于防止扬声器打开或关闭“砰砰声”。

预热时间

我们建议在录音或现场演出前让 TD-3-MO 预热 15 分钟或更长时间。(如果是寒冷的地方带来的, 则更长时间。) 这将使精密模拟电路的时间达到其正常工作温度和调音性能。

设置同步和时钟类型

选择器开关 1, 2, 3 或 4 分别代表时钟源 INT, MIDI, USB 或 TRIG。

选择器开关 5, 6, 7 或 8 分别代表时钟速率 1PPs, 2PPQ, 24PPQ 或 48PPQ。

1. 按下 Function。
2. 确保没有播放音序。
3. 同时按 BACK 和 WRITE / NEXT 进入同步设置模式。

4. 选择器 1 至 8 LED 灯将亮起, 当前时钟源 (1 至 4) 和时钟频率 (5 至 8) 将闪烁, 您有大约 3 秒钟进行任何更改。
5. 按选择器 1, 2, 3 或 4, 将时钟源分别更改为 INT, MIDI, USB 或 TRIG。
6. 按选择器 5, 6, 7 或 8, 将时钟频率分别更改为 1PPs, 2PPQ, 24PPQ 或 48PPQ。
7. 按任何其他按钮, 或在 3 秒内不做任何更改后, 保存更改。
8. 重复步骤 3 以检查您的选择。

注意: 如果不使用外部时钟, 则时钟源必须始终为 INT (内部)。注意: 建议使用时钟率 24 或 48 PPQ (每季度脉冲)。

调音

要使用 TD-3-MO 快速开始发出声音, 请使用如下调音功能。请注意, 在此模式下, 音符移调高一个八度。

1. 确保 VOLUME 已关闭。
2. 将 MODE 开关设置为 PATTERN PLAY。
3. 按住 PITCH MODE 开关, 然后按 PATTERN 6 开关 (音符 A)。
4. 现在, 每按一次 WRITE / NEXT, 您将在耳机或扬声器中听到此音符。只需将 VOLUME 电平调节到舒适的聆听音量。
5. 使用 TUNE 旋钮将输出频率调节为 220 Hz。频率可以调高或调低, 并允许微调到其他乐器。
6. 要调到其他音符而不是 A, 请按住 PITCH MODE 然后按住所需的音符。
7. 既然 TD-3-MO 可以发出声音, 您可以使用合成器控制和失真进行实验, 并聆听对声音的影响。

信号流

TD-3-MO 内的信号路径可以被认为是从左向右移动, 如下所示:

1. TD-3-MO 有一个产生声音的压控振荡器 (VCO), 可以通过 WAVEFORM 和 TUNING 进行调节。波形可以从反锯齿或脉冲中选择。聆听两种波形所产生的声音变化。
2. 接下来是压控滤波器 (VCF), 其中可以调节 CUTOFF 频率和 RESONANCE。使用截止频率和共振旋钮进行播放, 并听取它们对声音的影响。经典的低通滤波器可以对 TD-3-MO 产生的声音进行大量控制。它降低了高于截止频率的信号电平, 从而降低了高次谐波的电平。
3. RESONANCE 旋钮使交叉频率处的信号增强。将其旋转到最大值将产生非常有趣的效果和自振荡。
4. ENVELOPE 和 DECAY 旋钮通过调制截止频率来影响 VCF。旋钮相互依存, 因此如果包络电平较高, 则声音的衰减效果会更明显。
5. ACCENT 旋钮仅影响已分配 accent 的模式中的那些音符。
6. 然后压控放大器 (VCA) 输出通过 DISTORTION 部分 (如果选择此项)。使用 VOLUME 旋钮调节耳机和主输出的电平。
7. 首次佩戴耳机时, 请调低音量。

跳线盘部分

本部分允许您实现多功能性, 以连接到其他设备和模块化合成器设备, 来创建许多不同的声音。连接是标准的 3.5 mm TS, 电压要求显示在参数表中。TD-3-MO 不需要这些连接就可以运行; 它们用于进一步扩展您的系统。

 **小心:** 不要使 3.5 mm 输入过载。它们只能接受参数表中所示的正确电压电平。3.5 mm 输出应仅连接到能够接收输出电压的输入。不遵守这些说明可能会损坏 TD-3-MO 或外部设备。

音序器部分

有关模式创作和播放以及音轨创作和播放的详细信息, 请参阅本指南后面的部分。

固件更新

请定期查看我们的网站 behringer.com, 了解 TD-3-MO 合成器固件的任何更新。

固件文件可以下载并存储在您的计算机上, 然后用于更新 TD-3-MO。它附带有更新过程的详细说明。

玩得开心

TD-3-MO 有许多有用的控件可以重建不同的低音乐器, 并创建低音线。跳线盘允许进一步的实验和扩展到其他设备和模块化合成器设备。

通过所有这些控制, 音乐创造力的可能性是无穷无尽的!

我们希望您喜欢新的 TD-3-MO, 它将成为您系统的重要组成部分。

CN TD-3-MO Operation

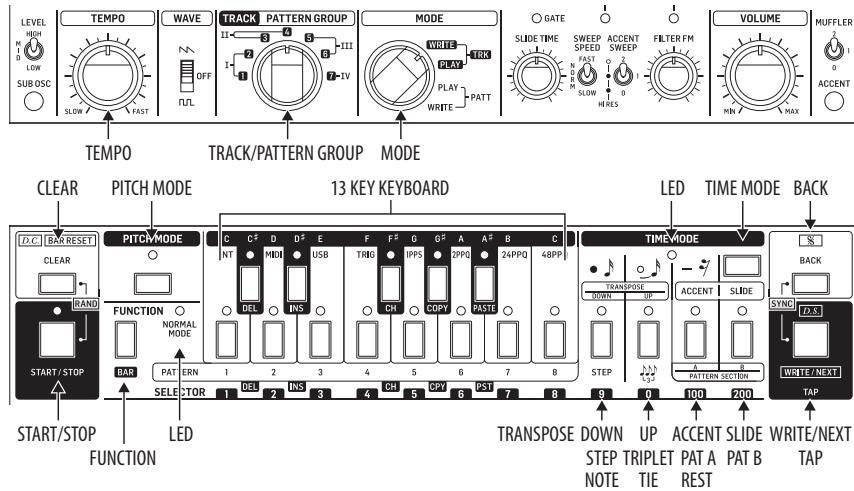

OVERVIEW

The following details show some of the basic operations of the TD-3-MO. Keep it simple to start with, until you become familiar with the steps required, and it becomes routine.

There are four pattern groups, I, II, III and IV.

Each pattern group can have up to eight A patterns and eight B patterns. Each pattern can have up to 16 steps. The default step is a 16th note.

A pattern of desired notes is first entered in PITCH MODE, and then the timing of each note is added in TIME MODE.

WRITING A PATTERN

As an example, we will program pattern 1A of pattern group I. All writing (pitch and timing) is done in PATTERN WRITE Mode.

Writing the notes in PITCH MODE

1. Turn the MODE switch to PATTERN WRITE.
2. Turn the PATTERN GROUP switch to Group I, position 1 or 2 (it does not matter which).
3. Press FUNCTION, and the nearby NORMAL MODE LED will turn on, and one of the PATTERN switch LEDs will be flashing.
4. Press the PATTERN 1 switch (note C) and its LED will flash, showing that we are getting ready to program it. (Press it anyway, even if it is already flashing.)

5. Press the PATTERN A switch (100) and its LED will turn on (it may even be on already).
6. If PATTERN 1A already exists, press and hold the PATTERN 1 switch and then press CLEAR. If you now press START/STOP, you should not hear a pattern. (Remember to press START/STOP once more to get out of play mode.)
7. Enter the number of steps in your pattern, by holding down FUNCTION and pressing the STEP switch by the number of steps required. For example, you can press it 8 times. If you skip this step, then the pattern will be 16 steps.
8. Press PITCH MODE and its LED will turn on. Now you can enter the notes required for your pattern by pressing any of the 13 notes in the keyboard.
9. To change the octave for a note, press and hold either of the TRANPOSE up or down switches and then press the required note.

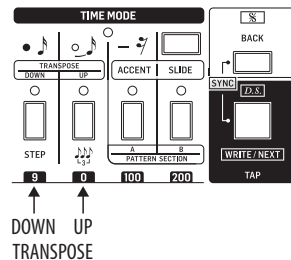

Checking and editing notes

10. To listen to the pattern of notes, press PITCH MODE to return to the start of the pattern, and press WRITE/NEXT to play the notes one at a time. (Press PITCH MODE at any time to return to the start.)
11. To change a note that has just played, press BACK to go back to that step. Then press the new note (or to change octave, press and hold either of the TRANPOSE up or down switches and then press the desired note).
12. Continue to press WRITE/NEXT until all notes have been played, or press PITCH MODE to return to the start, or FUNCTION to exit PITCH MODE.
13. To redo the whole pattern, repeat step 3 onwards.

Writing the timing in TIME MODE

After all notes have been entered, you need to enter the timing of each note in TIME MODE. Note: While in TIME MODE, no sounds will be heard.

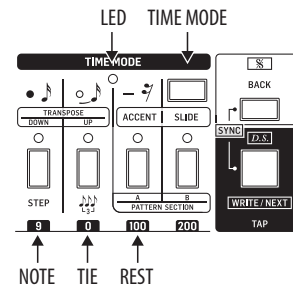

14. Press the TIME MODE switch and its LED will turn on.
15. In TIME MODE, you can play the NOTE as it is, or add a TIE, or a REST using three switches as shown above.

For example, for 16 notes, you could press these three switches as follows: Note, Rest, Rest, Note, Tie, Note, Note, Tie, Note, Note, Note, Tie, Note. Whenever you reach the required number of notes (which you set in procedure 7 above), it will automatically exit TIME MODE.

Note: To play all the notes just as they are, repeatedly press the NOTE switch until you exit TIME MODE. This will create a simple Arpeggio.

Checking and editing timing

16. To check the timing is OK, press TIME MODE, and press WRITE/NEXT to cycle through the pattern steps, one at a time. Look at the LEDs to see which step is a note, tie, or rest.
17. To change the timing of the pattern, repeat steps 14 and 15 to re-enter the new timing. (Press TIME MODE at any time to return to the start of the pattern.)
18. Now that the notes and timing have been added, you can play the pattern by pressing FUNCTION to return to normal mode, and then press START/STOP. As the pattern repeats, you can change the TEMPO and adjust the synthesizer controls as required.

Alternative timing method

There is another way of entering the timing:

19. Press FUNCTION and then START/STOP to play the existing pattern.

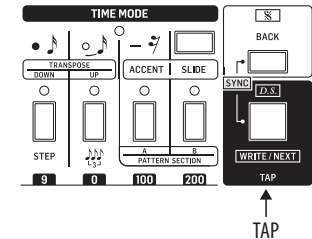

20. Press the CLEAR switch and you will hear a metronome, with a downbeat at the beginning of the pattern.
21. Tap on the TAP switch, in the timing you would like. Turn down the TEMPO if this will help. To add Sustain, press and hold down TAP.
22. Repeat steps 20 and 21 until the timing sounds good (or repeat steps 14 and 15 if you prefer this method).

Adding or deleting ACCENT and SLIDE

23. While still in PATTERN WRITE MODE, press PITCH MODE and its LED will turn on. Press WRITE/NEXT repeatedly to play each note of the current pattern.
24. When you reach a note that you would like to add an accent or a slide to, keep holding the WRITE/NEXT (don't release it). If you go past a note you want to change, press BACK first, then press and hold WRITE/NEXT.

CN TD-3-MO Operation (continued)

25. Press ACCENT and/or SLIDE as required, to add it to the note. (If these are already added to this note, they will be deleted.) Then release WRITE/NEXT.
26. The ACCENT control knob will only affect those notes that have ACCENT applied.
27. If the last note of a pattern is a slide, then:
28. In TRACK PLAY mode, this will slide to the next pattern in a track (when the pattern is added to a track).
29. In PATTERN WRITE/PLAY mode, if there is only one pattern, it will slide to the beginning of itself. If there are two or more patterns, it will slide to next pattern.

PLAYING A PATTERN

Although you can play the patterns while the MODE switch is in the PATTERN WRITE position, use the PATTERN PLAY position during normal pattern playing. This will prevent you from accidentally erasing the patterns with the CLEAR switch.

The patterns are recalled by setting the PATTERN GROUP switch to position I, II, III, or IV and then using the PATTERN switches 1 to 8, and the A and B switches

1. Turn the MODE switch to the PATTERN PLAY position.
2. Turn the PATTERN GROUP switch to the group where your desired pattern was stored, either I, II, III, or IV.
3. Press the FUNCTION switch, and the NORMAL MODE LED will turn on.
4. Press the desired PATTERN switch 1 to 8, and its LED will flash.
5. Press the desired A or B switch and its LED will light.
6. Press the START/STOP switch to play the pattern.
7. Adjust the synthesizer controls, the TEMPO, and the distortion, and have fun.
8. If you press and hold PITCH MODE, and then press one of the 13 keys of the keyboard, the current pattern will be transposed to that key when the pattern restarts.
9. While the pattern is playing, you can press another PATTERN switch 1 to 8, or A or B and it will play that as soon as the current pattern is finished.

10. If you press and hold a PATTERN switch and then press another one at the same time, this will select both patterns and all the patterns in between, and play them in order. This is a good way of hearing multiple patterns before you make a track.

TRACKS

After you have created a few patterns, you can add them together to form a TRACK.

1. Rotate the MODE switch to the TRACK WRITE position.
2. Rotate the TRACK switch to one of the available positions 1 to 7. This also selects the pattern group to be used. For example, TRACK 1 and 2 can only select from patterns saved in PATTERN GROUP I. TRACK 3 and 4 can only select patterns from PATTERN GROUP II.
3. Press CLEAR to reset the track to the beginning.
4. Press START/STOP, and the TD-3-MO will play the current pattern of the selected track. (Tracks are only written while the unit is playing, and not stopped.)
5. Select the first pattern to add to track. For example, if you wanted to play a previously recorded pattern 2A, press 2 (note D) then press A (labeled 100), even if it is already selected, and pattern 2A should play.
6. Press WRITE/NEXT to add this to the track
7. Select the next pattern in the same way. To add a transpose, hold PITCH MODE and choose a key, and the pattern playing will change pitch to the new key.
8. Press WRITE/NEXT to enter this pattern.
9. Continue adding patterns in the same way.
10. When you reach the last pattern, press CLEAR to let the TD-3-MO know this is the last pattern in the track.
11. Press WRITE/NEXT.
12. Press START/STOP to finish.

Playing Tracks

1. Rotate the MODE switch to the TRACK PLAY position.
2. Rotate the TRACK switch to the desired track.
3. Press CLEAR to reset the track to the beginning.
4. Press START/STOP to play the track.

Deleting Patterns from a Track

To remove one pattern from the track, just select that Pattern number. For example, to delete the third pattern in a track:

1. Rotate the MODE switch to the TRACK WRITE position.
2. Rotate the TRACK switch to the track to be edited.
3. Select the third pattern in the track by holding FUNCTION down and pressing PATTERN 3.
4. Delete by holding FUNCTION down and then pressing DEL (C sharp).
5. Rotate the MODE switch to the TRACK PLAY position.
6. Press CLEAR to reset the track to the start.
7. Press START/STOP to play the track and listen to the changes.

Inserting Patterns into a Track

For example, to add a pattern before the 5th pattern in a track:

1. Rotate the MODE switch to the TRACK WRITE position.
2. Rotate the TRACK switch to the track to be edited.
3. Select the fifth pattern in the track by holding FUNCTION down and pressing PATTERN 5.
4. Add by holding FUNCTION down and pressing INS (D sharp). The new pattern will be added to the track.
5. Press the START/STOP switch and the current pattern added will play.
6. Select the pattern you want to play by pressing its selector 1 to 8 and the A and B switches. The selected pattern will play.

7. Press TAP to store the change.
8. Press START/STOP to stop play.
9. Rotate the MODE switch to the TRACK PLAY position.
10. Press CLEAR to reset the track to the start.
11. Press START/STOP to play the track and listen to the changes.

Overwriting a Track

1. Existing tracks can be overwritten with a new track. It is not necessary to delete all patterns in a track when writing over an existing track with a shorter track. This is because when the new track plays its last pattern, it will automatically return to the beginning.

CN Synthribe application

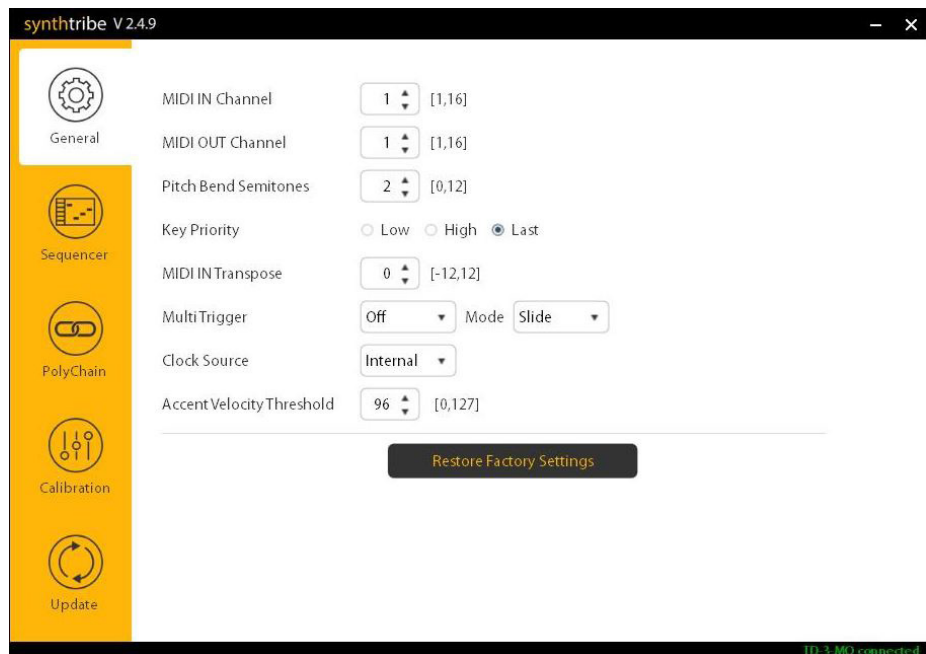

请访问我们的网站: <https://www.behringer.com> 并下载我们的免费“Synthribe”应用。

这将允许您:

- 设置 TD-3-MO
- 控制音序器
- 配置多链模式
- 运行校准程序
- 如果需要,请更新固件

CN MIDI Information

MIDI message

	Status	Second	Third	Parameter	Description
Channel Message	8n	kk	vv	[0, 7F]	Note Off
	9n	kk	vv	[0, 7F]	Note On
	Bn	7B	—	—	All Notes Off
	Bn	4A	xx	—	Filter Cutoff
	En	bb	bb	[0, 3FFF]	Pitch Bend
SysRT	F8	—	—	—	Timing Clock
	FA	—	—	—	Start
	FB	—	—	—	Continue
	FC	—	—	—	Stop

Examples

Function	Command ⁽¹⁾
Note on	90 3C 64
Note off	80 3C 40
All notes off	B0 7B

Note: 1, MIDI input channel 1.

TD-3-MO Default Sheet

Notes: The simplified settings shown below will help you get started making sounds with the TD-3-MO

TD-3-MO
Modded Out Analog Bass Line Synthesizer



TD-3-MO Patch Sheet

Patch Number

DATE:	AUTHOR:	TITLE:
NOTES:		



TD-3-MO
Modded Out Analog Bass Line Synthesizer

CN 技术参数

合成器架构	
声音数	单音
类型	模拟量
震荡器	1
VCF	1 低通
信封	1
连接性	
电源输入	直流输入连接器
开关;电源开关	按钮开/关
MIDI 输入/直通	MIDI 输入和MIDI直通, 5 针 DIN
USB (MIDI)	USB 2.0, B 型
产出	线路输出:1/4" TRS,不平衡,最大+8 dBu
输出阻抗	1.5 千欧
耳机	最大3.5毫米TRS 50 mW / 32Ω(1 KHz,1%THD)
耳机输出阻抗	15欧
USB	
类型	符合类别的 USB 2.0, B 型
支持的操作系统	Windows 7 或更高版本 Mac OS X 10.6.8 或更高版本
输入和输出 (TS 3.5 毫米)	
输入项	过滤: -6 V 至 +6 V
	过滤 FM in: 0 V 至 +12 V
	过滤 CV: 0 V 至 +12 V
	口音输入: 关: 0 V, 开: +12 V
	滑入: 关: 0 V, 开: +3.3 V
	栅极输入: 关: 0 V, 开: +3.3 V
	CV 输入: +1 V 至 +5 V
同步输入: 超过 2.5 V	
产出	口音输出: 关: 0 V, 开: +6 V
	栅极输出: 关: 0 V, 开: +12 V
	CV 输出: +1 V 至 +5 V (1 伏/八度)
	滤除: -400 mV 至 +400 mV

电源要求	
外部电源适配器(仅使用提供的适配器)	9 VDC 670 毫安
能量消耗	最高 4 W
环境的	
工作温度范围	5°C – 40°C (41°F – 104°F)
身体的	
尺寸(高x宽x深)	56 x 305 x 165 毫米 (2.2 x 12 x 6.5 英寸)
重量	0.9 公斤 (2.0 磅)
装运重量	1.4 公斤 (3.1 磅)

CN 其他的重要信息

1. 在线注册。请购买 Music Tribe 产品后立即在 musictribe.com 网站注册。网页上有简单的在线注册表格。这有助于我们更快更有效率地处理您维修等事宜。请阅读保修的相关条款及条件。

2. 无法正常工作。若您的 Music Tribe 产品无法正常工作,我们会为您尽快修复。请联系您购买产品的销售商。若您所在地区没有 Music Tribe 销售商,请联系 musictribe.com 网站的“WHERE TO BUY”一栏下的所列出的子公司或经销商。

3. 电源连接。将本设备连接电源前,请确保使用的电压正确。保险丝需要更换时,必须使用相同型号及定额的保险丝。

We Hear You